

C A T Á L O G O

coleção 2026

20
26

OPUS



O nome **"OPUS"** tem origem no latim e traduz-se como **"trabalho"** ou **"obra"**. Reflete a filosofia da empresa de atingir a excelência por meio de seu trabalho, da mesma forma como artesãos e artistas fizeram ao longo da história.

Mais do que uma denominação, é um princípio que sustenta nossa identidade, criando uma conexão poderosa entre sua origem e os valores fundamentais da empresa.

Desenvolvemos produtos que unem engenharia e design, com foco no bem-estar das pessoas e na responsabilidade ambiental.

Para nós, excelência não é acaso; é construção diária.

ÍNDICE

LÂMPADAS	04
FITAS, FONTES E PERFIS	34
USO INTERNO	72
USO EXTERNO	188
VENTILADORES	244



LÄMPADA G95 LATTE

LÂMPADAS

DIRECIONAIS	6
IRC >95	
IRC >95 + IP65	
PAR30 CDMR	
IRC >80	
DIMERIZÁVEIS	16
T40	
MR11	
MR16	
PAR20	
G9	
AR70	
AR111	
FILAMENTO LED	20
Glass	
Carbon	
Latte	
DECORATIVAS	28
Luz negra	
T40	
Bulbo G	
G4 e G9	
R7S	
TUBULARES	32
T5	
T8	

DIRECIONAIS

Nossa linha de lâmpadas direcionais conta com modelos que possuem ângulo de iluminação fechado. Equipadas com Alto Índice de Reprodução de Cor (IRC), garantindo cores mais fiéis e vibrantes. Disponíveis para uso interno e externo, essas lâmpadas são perfeitas para destacar detalhes e criar ambientes únicos com precisão e qualidade.





MR11 36°

DIRECIONAL IRC >95



210lm	
3.5 Watts	100-240V Bivolt

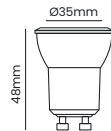

IRC	>95 (R9>80)
Frequência	50/60Hz
Fator de potência	<0.5
Corrente elétrica	0.055A (127V)/0.032A (220V)
Soquete	GU10
Grau de proteção	IP20
Garantia	3 anos
Composição	Polycarbonato

Produto certificado, adequado à Portaria Inmetro.

LP 85872 - BIVOLT	2700K	210lm	36°
LP 85889 - BIVOLT	3000K	210lm	36°
LP 85896 - BIVOLT	4000K	210lm	36°



MR16 36°

DIRECIONAL IRC >95



350lm	
4.8 Watts	100-240V Bivolt

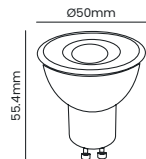

IRC	>95 (R9>80)
Frequência	50/60Hz
Fator de potência	<0.5
Corrente elétrica	0.076A (127V)/0.044A (220V)
Soquete	GU10
Grau de proteção	IP20
Garantia	3 anos
Composição	Polycarbonato

Produto certificado, adequado à Portaria Inmetro.

LP 85926 - BIVOLT	2700K	350lm	36°
LP 85933 - BIVOLT	3000K	350lm	36°
LP 85940 - BIVOLT	4000K	350lm	36°



MR16 10°

DIRECIONAL IRC >95



350lm	
6 Watts	100-240V Bivolt

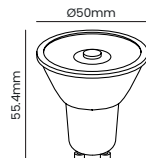

IRC	>95 (R9>80)
Frequência	50/60Hz
Fator de potência	>0.7
Corrente elétrica	0.067A (127V)/0.039A (220V)
Soquete	GU10
Grau de proteção	IP20
Garantia	3 anos
Composição	Polycarbonato

Produto certificado, adequado à Portaria Inmetro.

LP 86008 - BIVOLT	2700K	350lm	10°
LP 86015 - BIVOLT	3000K	350lm	10°



MR16 40°

DIRECIONAL IRC >95



525lm	
7 Watts	100-240V Bivolt

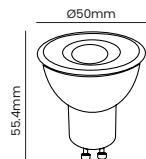

IRC	>95 (R9>80)
Frequência	50/60Hz
Fator de potência	>0.7
Corrente elétrica	0.079A (127V)/0.045A (220V)
Soquete	GU10
Grau de proteção	IP20
Garantia	3 anos
Composição	Polycarbonato

Produto certificado, adequado à Portaria Inmetro.

LP 85957 - BIVOLT	2700K	525lm	40°
LP 85964 - BIVOLT	3000K	525lm	40°
LP 85971 - BIVOLT	4000K	525lm	40°



AR70 12°

DIRECIONAL IRC >95



300lm	
4.8 Watts	100-240V Bivolt

IRC	>95 (R9>80)
Frequência	50/60Hz
Fator de potência	<0.5
Corrente elétrica	0.076A (127V)/0.044 (220V)
Soquete	GU10
Grau de proteção	IP20
Garantia	3 anos
Composição	Policarbonato

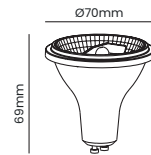

Produto certificado, adequado à Portaria Inmetro.

LP 86138 - BIVOLT	2700K	300lm	12°
-------------------	-------	-------	-----



AR70 24°

DIRECIONAL IRC >95



300lm	
4.8 Watts	100-240V Bivolt

IRC	>95 (R9>80)
Frequência	50/60Hz
Fator de potência	<0.5
Corrente elétrica	0.076A (127V)/0.044 (220V)
Soquete	GU10
Grau de proteção	IP20
Garantia	3 anos
Composição	Policarbonato

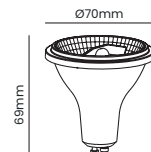

Produto certificado, adequado à Portaria Inmetro.

LP 86121 - BIVOLT	2700K	300lm	24°
LP 86213 - BIVOLT	4000K	300lm	24°



PAR20 40°

DIRECIONAL IRC >95



525lm	
7 Watts	100-240V Bivolt

IRC	>95 (R9>80)
Frequência	50/60Hz
Fator de potência	>0.7
Corrente elétrica	0.079A (127V)/0.045A (220V)
Soquete	E27
Grau de proteção	IP20
Garantia	3 anos
Composição	Policarbonato

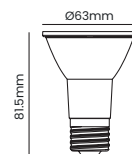

Produto certificado, adequado à Portaria Inmetro.

LP 86039 - BIVOLT	2700K	525lm	40°
LP 86046 - BIVOLT	3000K	525lm	40°
LP 86053 - BIVOLT	4000K	525lm	40°



AR111 12°

DIRECIONAL IRC >95



720lm	
12 Watts	100-240V Bivolt

IRC	>95 (R9>80)
Frequência	50/60Hz
Fator de potência	>0.7
Corrente elétrica	0.135A(127V)/0.078A (240V)
Soquete	GU10
Grau de proteção	IP20
Garantia	3 anos
Composição	Policarbonato

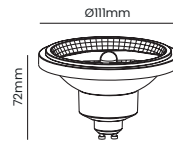

Produto certificado, adequado à Portaria Inmetro.

LP 86251 - BIVOLT	2700K	720lm	12°
-------------------	-------	-------	-----



AR111 24°

DIRECIONAL IRC >95



720lm	
12 Watts	100-240V Bivolt

IRC	>95 (R9>80)
Frequência	50/60Hz
Fator de potência	>0.7
Corrente elétrica	0.135A(127V)/0.078A (240V)
Soquete	GU10
Grau de proteção	IP20
Garantia	3 anos
Composição	Policarbonato

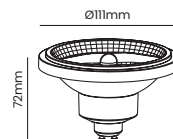

Produto certificado, adequado à Portaria Inmetro.

LP 86244 - BIVOLT	2700K	720lm	24°
LP 86336 - BIVOLT	4000K	720lm	24°



PAR30 40°

DIRECIONAL IRC >95



máx. 900lm	
9,8 Watts	100-240V Bivolt

IRC	>95 (R9>90)
Frequência	50/60Hz
Fator de potência	>0.7
Corrente elétrica	0.110A (127V)/0.064 (220V)
Soquete	E27
Grau de proteção	IP20
Garantia	3 anos
Composição	Policarbonato

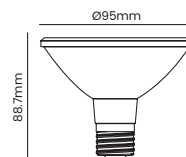

Produto certificado, adequado à Portaria Inmetro.

LP 86084 - BIVOLT	2700K	860lm	40°
LP 86091 - BIVOLT	3000K	900lm	40°
LP 86107 - BIVOLT	4000K	900lm	40°

IRC > 95 + IP 65

Uma nova geração de lâmpadas para uso externo IP65, incrementadas ainda com Alto índice de reprodução de cor >95.





PAR20 30°

DIRECIONAL IRC >95 | USO EXTERNO



500lm	
7 Watts	100-240V Bivolt

IRC	>95 (R9>90)
Frequência	50/60Hz
Fator de potência	>0.7
Corrente elétrica	0.055A (127V)/0.033A (220V)
Soquete	E27
Grau de proteção	IP65
Garantia	3 anos
Composição	Polycarbonato

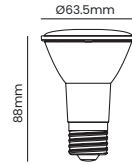

Produto certificado, adequado à Portaria Inmetro.

LP 85056 - BIVOLT	2700K	500lm	30°
LP 85063 - BIVOLT	3000K	500lm	30°
LP 85070 - BIVOLT	4000K	500lm	30°
LP 85087 - BIVOLT	5700K	500lm	30°



PAR30 38°

DIRECIONAL IRC >95 | USO EXTERNO



700lm	
10 Watts	100-240V Bivolt

IRC	>95 (R9>90)
Frequência	50/60Hz
Fator de potência	>0.7
Corrente elétrica	0.076A (127V)/0.047A (220V)
Soquete	E27
Grau de proteção	IP65
Garantia	3 anos
Composição	Polycarbonato

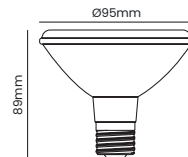

Produto certificado, adequado à Portaria Inmetro.

LP 85094 - BIVOLT	3000K	700lm	38°
LP 85100 - BIVOLT	4000K	700lm	38°
LP 85117 - BIVOLT	5700K	700lm	38°



PAR38 38°

DIRECIONAL IRC >95 | USO EXTERNO



1050lm	
15 Watts	100-240V Bivolt

IRC	>95 (R9>90)
Frequência	50/60Hz
Fator de potência	>0.7
Corrente elétrica	0.122A (127V)/0.072A (220V)
Soquete	E27
Grau de proteção	IP65
Garantia	3 anos
Composição	Polycarbonato

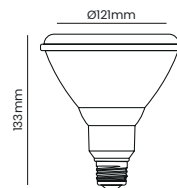

Produto certificado, adequado à Portaria Inmetro.

LP 85124 - BIVOLT	3000K	1050lm	38°
LP 85131 - BIVOLT	4000K	1050lm	38°
LP 85124 - BIVOLT	5700K	1050lm	38°



PAR30 CDMR

Exclusiva no mundo, produto Opus de 28W com Alto Índice de reprodução de cor >95.
Normatizada pelo Inmetro com 3 anos de garantia.





PAR30 CDMR 24°

DIRECIONAL IRC >95



máx. 2700lm	
28 Watts	100-240V Bivolt

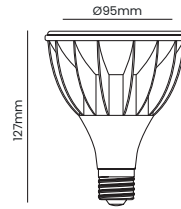

IRC	>95 (R9>90)
Frequência	50/60Hz
Fator de potência	>0.9
Corrente elétrica	0.23A (127V)/0.14A (220V)
Soquete	E27
Grau de proteção	IP20
Garantia	3 anos
Composição	Alumínio

Produto certificado, adequado à Portaria Inmetro.

LP 85032 - BIVOLT	3000K	2500lm	24°
LP 85049 - BIVOLT	4000K	2700lm	24°



MR11 36°

DIRECIONAL



210lm	
3.5 Watts	100-240V Bivolt

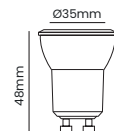

IRC	>80
Frequência	50/60Hz
Fator de potência	0.5
Corrente elétrica	0.043A
Soquete	GU10
Grau de proteção	IP20
Garantia	3 anos
Composição	Policarbonato

Produto certificado, adequado à Portaria Inmetro.

OPS 37097 - BIVOLT	2700K	210lm	36°
OPS 32801 - BIVOLT	3000K	210lm	36°
OPS 37103 - BIVOLT	4000K	210lm	36°
OPS 37110 - BIVOLT	6500K	210lm	36°



MR16 36°

DIRECIONAL



350lm	
4.8 Watts	100-240V Bivolt

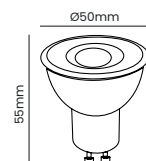

IRC	>80
Frequência	50/60Hz
Fator de potência	0.5
Corrente elétrica	0.05A
Soquete	GU10
Grau de proteção	IP20
Garantia	3 anos
Composição	Policarbonato

Produto certificado, adequado à Portaria Inmetro.

OPS 37127 - BIVOLT	2700K	350lm	36°
OPS 34089 - BIVOLT	3000K	350lm	36°
OPS 37134 - BIVOLT	4000K	350lm	36°
OPS 37141 - BIVOLT	6500K	350lm	36°



MR16 40°

DIRECIONAL



525lm	
7 Watts	100-240V Bivolt

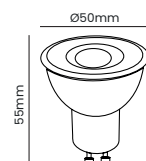

IRC	>80
Frequência	50/60Hz
Fator de potência	>0.7
Corrente elétrica	0.056A
Soquete	GU10
Grau de proteção	IP20
Garantia	3 anos
Composição	Policarbonato

Produto certificado, adequado à Portaria Inmetro.

OPS 37158 - BIVOLT	2700K	525lm	40°
OPS 30861 - BIVOLT	3000K	525lm	40°
OPS 81003 - BIVOLT	4000K	525lm	40°
OPS 37165 - BIVOLT	6500K	525lm	40°



PAR20 36°

DIRECIONAL



525lm	
7 Watts	100-240V Bivolt

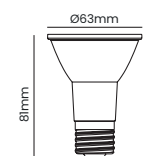

IRC	>80
Frequência	50/60Hz
Fator de potência	>0.7
Corrente elétrica	0.058A
Soquete	E27
Grau de proteção	IP20
Garantia	3 anos
Composição	Policarbonato

Produto certificado, adequado à Portaria Inmetro.

OPS 37172 - BIVOLT	2700K	525lm	36°
OPS 33839 - BIVOLT	3000K	525lm	36°
OPS 37189 - BIVOLT	4000K	525lm	36°
OPS 37196 - BIVOLT	6500K	525lm	36°



PAR30 36°

DIRECIONAL



700lm	
9.8 Watts	100-240V Bivolt

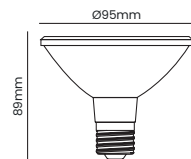

IRC	>80
Frequência	50/60Hz
Fator de potência	>0.7
Corrente elétrica	0.080A
Soquete	E27
Grau de proteção	IP20
Garantia	3 anos
Composição	Polycarbonato

Produto certificado, adequado à Portaria Inmetro.

OPS 34959 - BIVOLT	3000K	700lm	36°
OPS 37219 - BIVOLT	4000K	700lm	36°



PAR38 36°

DIRECIONAL



1000lm	
14 Watts	100-240V Bivolt

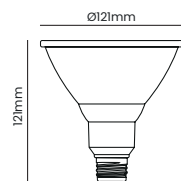

IRC	>80
Frequência	50/60Hz
Fator de potência	>0.7
Corrente elétrica	0.108A
Soquete	E27
Grau de proteção	IP20
Garantia	3 anos
Composição	Polycarbonato

Produto certificado, adequado à Portaria Inmetro.

OPS 33518 - BIVOLT	3000K	1000lm	36°
OPS 37240 - BIVOLT	4000K	1000lm	36°



AR70 24°

LUMINÁRIA MÓDULO



500lm	
7 Watts	100-240V Bivolt

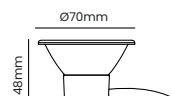

IRC	>80
Frequência	50/60Hz
Fator de potência	>0.5
Corrente elétrica	0.11A
Tensão	100-240V
Grau de proteção	IP20
Garantia	2 anos
Composição	Polycarbonato

OPS 32685 - BIVOLT	2700K	500lm	24°
OPS 38681 - BIVOLT	4000K	500lm	24°



AR111 24°

LUMINÁRIA MÓDULO



720lm	
10 Watts	100-240V Bivolt

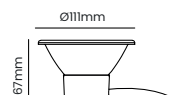

IRC	>80
Frequência	50/60Hz
Fator de potência	>0.4
Corrente elétrica	0.157A
Tensão	100-240V
Grau de proteção	IP20
Garantia	2 anos
Composição	Polycarbonato

OPS 32672 - BIVOLT	2700K	720lm	24°
OPS 32177 - BIVOLT	4000K	720lm	24°



DIMERIZÁVEIS

Controle a intensidade da iluminação, permitindo criar diferentes atmosferas em um mesmo espaço. Um ambiente pode ser mais iluminado para atividades como leitura ou trabalho e ser ajustado para uma luz mais suave e relaxante para momentos de descanso.





T40 Dimerizável

COMPACTA LED



800lm	
8 Watts	127V 220V Monovolt

IRC	>80
Frequência	60Hz
Fator de potência	>0.7
Corrente elétrica	0.08A (127V)/0.05A(220V)
Soquete	E27
Grau de proteção	IP20
Garantia	3 anos
Composição	Polycarbonato

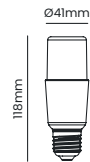

Produto certificado, adequado à Portaria Inmetro.

OPS 87661 - 127V MONOVOLT	3000K	800lm	270°
OPS 87678 - 220V MONOVOLT	3000K	800lm	270°

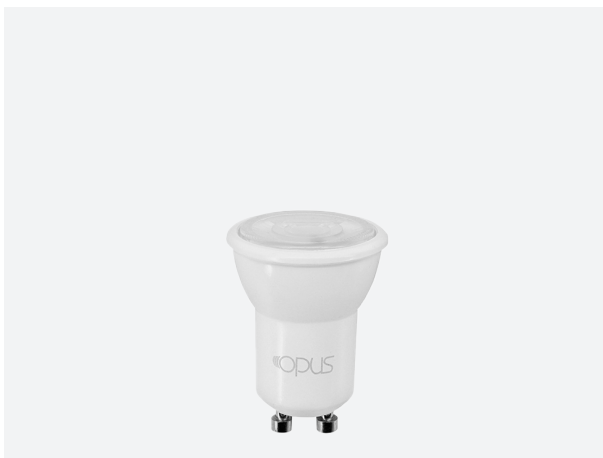

MR11 36° Dimerizável

DIRECIONAL IRC >95



210lm	
3.5 Watts	127V 220V Monovolt

IRC	>95 (R9>90)
Frequência	60Hz
Fator de potência	<0.5
Corrente elétrica	0.030A (127V)/0.018A(220V)
Soquete	GU10
Grau de proteção	IP20
Garantia	3 anos
Composição	Polycarbonato

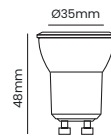

Produto certificado, adequado à Portaria Inmetro.

LP 85902 - 127V MONOVOLT	2700K	210lm	36°
LP 85919 - 220V MONOVOLT	2700K	210lm	36°



MR16 36° Dimerizável

DIRECIONAL IRC >95



525lm	
7 Watts	127V 220V Monovolt

IRC	>95 (R9>80)
Frequência	60Hz
Fator de potência	>0.7
Corrente elétrica	0.061A (127V)/0.035A(220V)
Soquete	GU10
Grau de proteção	IP20
Garantia	3 anos
Composição	Polycarbonato

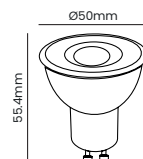

Produto certificado, adequado à Portaria Inmetro.

LP 85988 - 127V MONOVOLT	2700K	525lm	36°
LP 85995 - 220V MONOVOLT	2700K	525lm	36°



PAR20 40° Dimerizável

DIRECIONAL IRC >95



525lm	
7 Watts	127V 220V Monovolt

IRC	>95 (R9>80)
Frequência	60Hz
Fator de potência	>0.7
Corrente elétrica	0.061A(127V)/0.035A(220V)
Soquete	E27
Grau de proteção	IP20
Garantia	3 anos
Composição	Polycarbonato

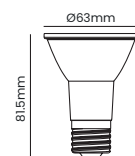

Produto certificado, adequado à Portaria Inmetro.

LP 86060 - 127V MONOVOLT	2700K	525lm	40°
LP 86077 - 220V MONOVOLT	2700K	525lm	40°

LANÇAMENTO



G9 Dimerizável



280lm

3.5 Watts | 127V | 220V
Monovolt

IRC	>80
Frequência	60Hz
Fator de potência	>0.5
Corrente elétrica	0.47A(127V)/0.21(220V)
Soquete	G9
Grau de proteção	IP20
Garantia	3 anos
Composição	Polycarbonato

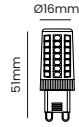

Produto certificado, adequado à Portaria Inmetro.

OPS 30456 - 127V MONOVOLT	2700K	280lm	300°
OPS 30708 - 220V MONOVOLT	2700K	280lm	300°



AR70 6° Dimerizável



DIRECIONAL IRC >95

250lm

4.8 Watts | 100-240V
Bivolt

IRC	>95 (R9>80)
Frequência	50/60Hz
Fator de potência	0.5
Corrente elétrica	0.042A(127V)/0.024A(220V)
Soquete	GU10
Grau de proteção	IP20
Garantia	3 anos
Composição	Polycarbonato

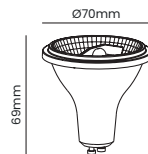

Produto certificado, adequado à Portaria Inmetro.

LP 86190 - BIVOLT	2700K	250lm	6°
-------------------	-------	-------	----



AR70 24° Dimerizável



DIRECIONAL IRC >95

300lm

4.8 Watts | 127V | 220V
Monovolt

IRC	>95 (R9>80)
Frequência	60Hz
Fator de potência	0.5
Corrente elétrica	0.042A(127V)/0.024A(220V)
Soquete	GU10
Grau de proteção	IP20
Garantia	3 anos
Composição	Polycarbonato

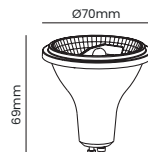

Produto certificado, adequado à Portaria Inmetro.

LP 86152 - 127V MONOVOLT	2700K	300lm	24°
LP 86169 - 220V MONOVOLT	2700K	300lm	24°



AR111 6° Dimerizável

DIRECIONAL IRC >95



680lm	
12 Watts	100-240V Bivolt

IRC	>95 (R9>80)
Frequência	60Hz
Fator de potência	>0.7
Corrente elétrica	0.135A(127V)/0.078(220V)
Soquete	GU10
Grau de proteção	IP20
Garantia	3 anos
Composição	Polycarbonato

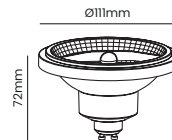

Produto certificado, adequado à Portaria Inmetro.

LP 86206 - BIVOLT	2700K	680lm	6°
-------------------	-------	-------	----



AR111 12° Dimerizável

DIRECIONAL IRC >95



720lm	
12 Watts	127V 220V Monovolt

IRC	>95 (R9>80)
Frequência	50/60Hz
Fator de potência	>0.7
Corrente elétrica	0.135A(127V)/0.078A (240V)
Soquete	GU10
Grau de proteção	IP20
Garantia	3 anos
Composição	Polycarbonato

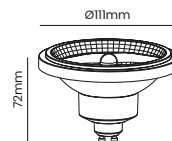

Produto certificado, adequado à Portaria Inmetro.

LP 86299 - 127V MONOVOLT	2700K	720lm	12°
LP 86305 - 220V MONOVOLT	2700K	720lm	12°



AR111 24° Dimerizável

DIRECIONAL IRC >95



720lm	
12 Watts	127V 220V Monovolt

IRC	>95 (R9>80)
Frequência	60Hz
Fator de potência	>0.7
Corrente elétrica	0.135A(127V)/0.078A (220V)
Soquete	GU10
Grau de proteção	IP20
Garantia	3 anos
Composição	Polycarbonato

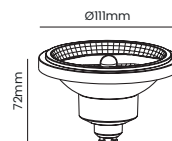

Produto certificado, adequado à Portaria Inmetro.

LP 86275 - 127V MONOVOLT	2700K	720lm	24°
LP 86282 - 220V MONOVOLT	2700K	720lm	24°



FILAMENTO LED

O charme e classe da lâmpada convencional em filamento, unido à economia e durabilidade do LED. Apresentamos filamentos CLASS, em vidro transparente, LATTE, em vidro leitoso e CARBON em vidro vintage.



Glass Vela

FILAMENTO LED | E12

300lm	
4 Watts	110-240V Bivolt

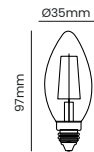

IRC	>80
Frequência	50/60Hz
Fator de potência	0.5
Corrente elétrica	100-240V
Soquete	E12
Grau de proteção	IP20
Garantia	2 anos
Composição	Vidro

OPS 36878 - BIVOLT	2400K	300lm	360°
--------------------	-------	-------	------



Glass Vela

FILAMENTO LED | E14

300lm	
4 Watts	110-240V Bivolt

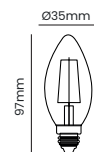

IRC	>80
Frequência	50/60Hz
Fator de potência	0.5
Corrente elétrica	100-240V
Soquete	E14
Grau de proteção	IP20
Garantia	2 anos
Composição	Vidro

OPS 31835 - BIVOLT	2400K	300lm	360°
--------------------	-------	-------	------



Glass Vela

FILAMENTO LED | E27

300lm	
4 Watts	110-240V Bivolt

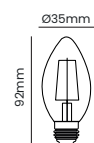

IRC	>80
Frequência	50/60Hz
Fator de potência	0.5
Corrente elétrica	100-240V
Soquete	E27
Grau de proteção	IP20
Garantia	2 anos
Composição	Vidro

OPS 31842 - BIVOLT	2400K	300lm	360°
--------------------	-------	-------	------



Glass Chama

FILAMENTO LED | E14

250lm	
4 Watts	110-240V Bivolt

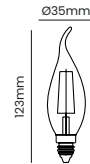

IRC	>95 (R9>80)
Frequência	50/60Hz
Fator de potência	0.5
Corrente elétrica	0.042A
Soquete	E14
Grau de proteção	IP20
Garantia	2 anos
Composição	Vidro

OPS 31859 - BIVOLT	2400K	250lm	360°
--------------------	-------	-------	------



Glass Chama

FILAMENTO LED | E27

300lm	
4 Watts	110-240V Bivolt

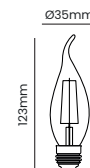

IRC	>80
Frequência	50/60Hz
Fator de potência	0.5
Corrente elétrica	0.031A
Soquete	E27
Grau de proteção	IP20
Garantia	2 anos
Composição	Vidro

OPS 31866 - BIVOLT	2400K	300lm	360°
--------------------	-------	-------	------



Glass G45

FILAMENTO LED

200lm	
2 Watts	110-240V Bivolt

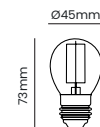

IRC	>80
Frequência	50/60Hz
Fator de potência	0.4
Corrente elétrica	0.063A
Soquete	E27
Grau de proteção	IP20
Garantia	2 anos
Composição	Vidro

OPS 34843 - BIVOLT	2400K	200lm	360°
--------------------	-------	-------	------

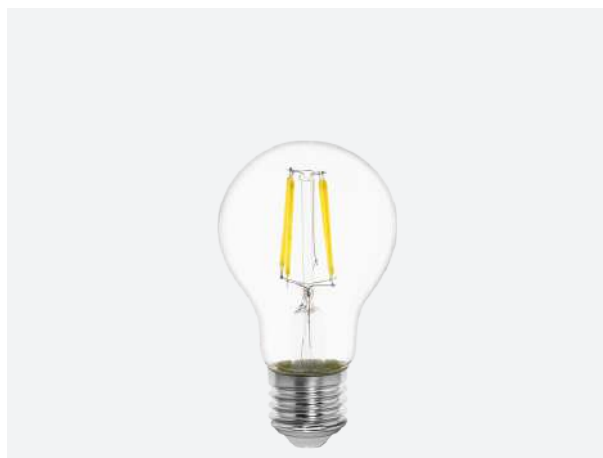

Glass A60

FILAMENTO LED

380lm	
4 Watts	100-240V Bivolt

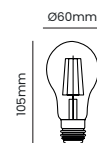

IRC	>80
Frequência	50/60Hz
Fator de potência	<0.5
Corrente elétrica	0.063A
Soquete	E27
Grau de proteção	IP20
Garantia	2 anos
Composição	Vidro

OPS 31828 - BIVOLT	2400K	380lm	360°
--------------------	-------	-------	------



Glass G95

FILAMENTO LED

470lm	
4 Watts	100-240V Bivolt

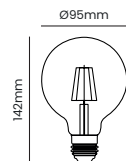

IRC	>80
Frequência	50/60Hz
Fator de potência	<0.5
Corrente elétrica	0.063A
Soquete	E27
Grau de proteção	IP20
Garantia	2 anos
Composição	Vidro

OPS 34829 - BIVOLT	2400K	470lm	360°
--------------------	-------	-------	------



Glass ST64

FILAMENTO LED

380lm	
4 Watts	100-240V Bivolt

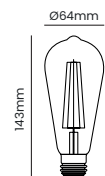

IRC	>80
Frequência	50/60Hz
Fator de potência	<0.5
Corrente elétrica	0.031A
Soquete	E27
Grau de proteção	IP20
Garantia	2 anos
Composição	Vidro

OPS 34836 - BIVOLT	2400K	380lm	360°
--------------------	-------	-------	------



Carbon Vela

FILAMENTO LED | E14

140lm	
2 Watts	100-240V Bivolt

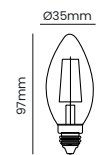

IRC	>80
Frequência	50/60Hz
Fator de potência	>0.4
Corrente elétrica	0.016A
Soquete	E14
Grau de proteção	IP20
Garantia	2 anos
Composição	Vidro

OPS 33310 - BIVOLT	2200K	140lm	360°
--------------------	-------	-------	------



Carbon Chama

FILAMENTO LED | E27

140lm	
2 Watts	100-240V Bivolt

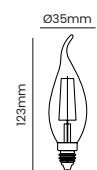

IRC	>80
Frequência	50/60Hz
Fator de potência	>0.4
Corrente elétrica	0.016A
Soquete	E14
Grau de proteção	IP20
Garantia	2 anos
Composição	Vidro

OPS 33327 - BIVOLT	2200K	140lm	360°
--------------------	-------	-------	------

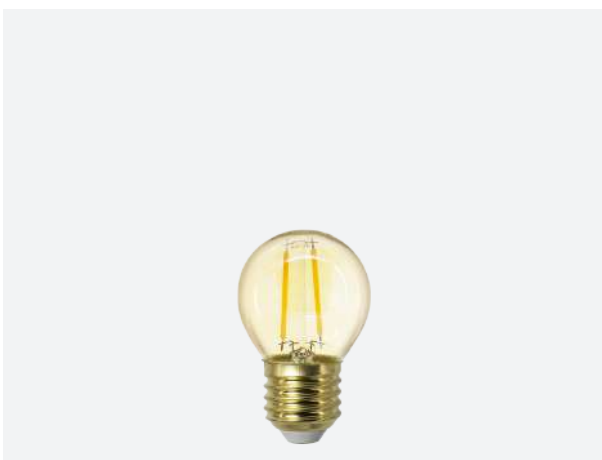

Carbon G45

FILAMENTO LED

140lm	
2 Watts	100-240V Bivolt

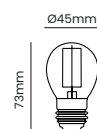

IRC	>80
Frequência	50/60Hz
Fator de potência	>0.4
Corrente elétrica	0.016A
Soquete	E27
Grau de proteção	IP20
Garantia	2 anos
Composição	Vidro

OPS 33334 - BIVOLT	2200K	140lm	360°
--------------------	-------	-------	------



Carbon T30

FILAMENTO LED

500lm	
6 Watts	100-240V Bivolt

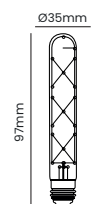

IRC	>80
Frequência	50/60Hz
Fator de potência	>0.5
Corrente elétrica	0.050A
Soquete	E27
Grau de proteção	IP20
Garantia	2 anos
Composição	Vidro

OPS 33389 - BIVOLT	2200K	500lm	360°
--------------------	-------	-------	------



Carbon A60

FILAMENTO LED

320lm	
4 Watts	110-240V Bivolt

IRC	>80
Frequência	50/60Hz
Fator de potência	>0.5
Corrente elétrica	0.032A
Soquete	E27
Grau de proteção	IP20
Garantia	2 anos
Composição	Vidro

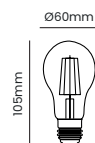

OPS 33385 - BIVOLT	2200K	320lm	360°
--------------------	-------	-------	------



Carbon G95

FILAMENTO LED

320lm	
4 Watts	110-240V Bivolt

IRC	>80
Frequência	50/60Hz
Fator de potência	>0.5
Corrente elétrica	0.032A
Soquete	E27
Grau de proteção	IP20
Garantia	2 anos
Composição	Vidro

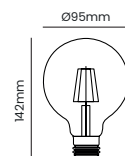

OPS 33341 - BIVOLT	2200K	320lm	360°
--------------------	-------	-------	------



Carbon G125

FILAMENTO LED

400lm	
4 Watts	100-240V Bivolt

IRC	>80
Frequência	50/60Hz
Fator de potência	>0.5
Corrente elétrica	0.032A
Soquete	E27
Grau de proteção	IP20
Garantia	2 anos
Composição	Vidro

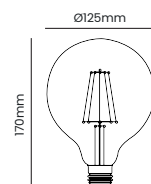

OPS 33358 - BIVOLT	2200K	400lm	360°
--------------------	-------	-------	------



Carbon ST64

FILAMENTO LED

400lm	
4 Watts	100-240V Bivolt

IRC	>80
Frequência	50/60Hz
Fator de potência	>0.5
Corrente elétrica	0.032A
Soquete	E27
Grau de proteção	IP20
Garantia	2 anos
Composição	Vidro

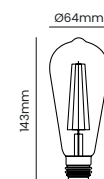

OPS 33372 - BIVOLT	2200K	400lm	360°
--------------------	-------	-------	------



Latte Vela

FILAMENTO LED | E14

300lm	
4 Watts	100-240V Bivolt

IRC	>80
Frequência	50/60Hz
Fator de potência	>0.4
Corrente elétrica	0.031A
Soquete	E14
Grau de proteção	IP20
Garantia	2 anos
Composição	Vidro

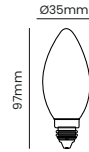

OPS 80846 - BIVOLT	2400K	300lm	360°
--------------------	-------	-------	------



Latte Vela

FILAMENTO LED | E27

300lm	
4 Watts	110-240V Bivolt

IRC	>80
Frequência	50/60Hz
Fator de potência	0.5
Corrente elétrica	0.031A
Soquete	E27
Grau de proteção	IP20
Garantia	2 anos
Composição	Vidro

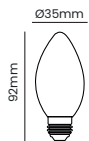

OPS 82390 - BIVOLT	2400K	300lm	360°
--------------------	-------	-------	------

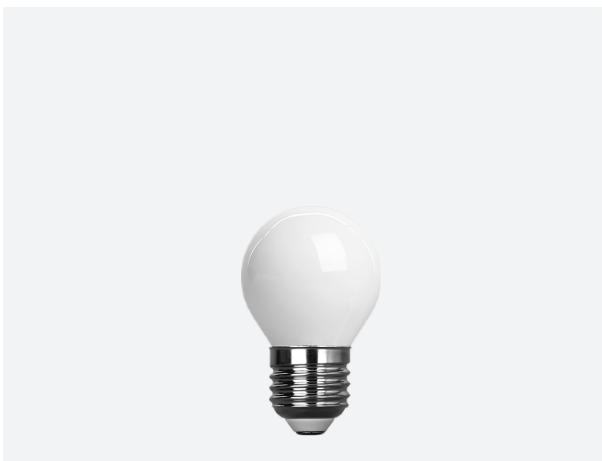

Latte G45

FILAMENTO LED

200lm	
2 Watts	110-240V Bivolt

IRC	>80
Frequência	50/60Hz
Fator de potência	0.4
Corrente elétrica	0.063A
Soquete	E27
Grau de proteção	IP20
Garantia	2 anos
Composição	Vidro

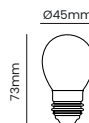

OPS 81140 - BIVOLT	2400K	200lm	360°
--------------------	-------	-------	------

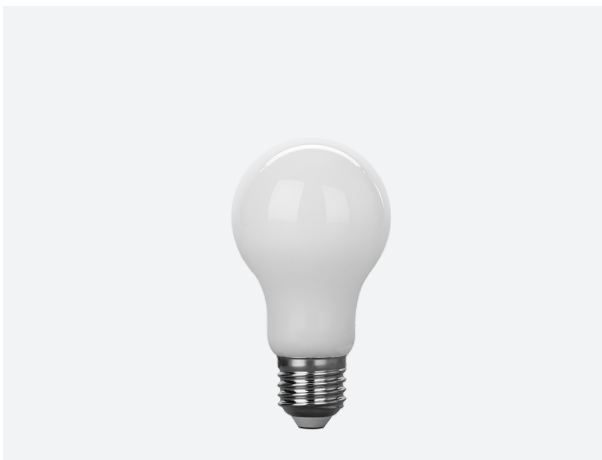

Latte A60

FILAMENTO LED

380lm	
4 Watts	100-240V Bivolt

IRC	>80
Frequência	50/60Hz
Fator de potência	>0.5
Corrente elétrica	0.063A
Soquete	E27
Grau de proteção	IP20
Garantia	2 anos
Composição	Vidro



OPS 30654 - BIVOLT	2400K	380lm	360°
--------------------	-------	-------	------



Latte G95

FILAMENTO LED

600lm	
6 Watts	100-240V Bivolt

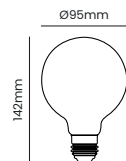

IRC	>80
Frequência	50/60Hz
Fator de potência	>0.5
Corrente elétrica	0.09A
Soquete	E27
Grau de proteção	IP20
Garantia	2 anos
Composição	Vidro

OPS 32832 - BIVOLT	2400K	600lm	360°
--------------------	-------	-------	------



Latte G125

FILAMENTO LED

750lm	
8 Watts	100-240V Bivolt

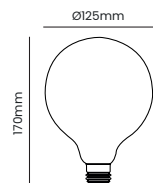

IRC	>80
Frequência	50/60Hz
Fator de potência	>0.5
Corrente elétrica	0.1A
Soquete	E27
Grau de proteção	IP20
Garantia	2 anos
Composição	Vidro

OPS 32849 - BIVOLT	2400K	750lm	360°
--------------------	-------	-------	------



DECORATIVAS

Lâmpadas nas mais variadas formas, cores e aplicações, mesma qualidade Opus.



A60 Luz negra

Ultravioleta	
9 Watts	100-240V Bivolt

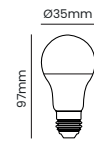

IRC	>80
Frequência	50/60Hz
Fator de potência	>0.5
Corrente elétrica	0.071A
Soquete	E27
Grau de proteção	IP20
Garantia	2 anos
Composição	Polycarbonato

OPS 31095 - BIVOLT	ULTRAVIOLETA	230°
--------------------	--------------	------



T40

COMPACTA LED

máx. 820lm	
8 Watts	100-240V Bivolt

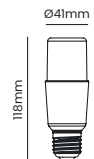

IRC	>80
Frequência	50/60Hz
Fator de potência	>0.7
Corrente elétrica	0.07A (127V)/0.05A (220V)
Soquete	E27
Grau de proteção	IP20
Garantia	3 anos
Composição	Polycarbonato

Produto certificado, adequado à Portaria Inmetro.

OPS 35536 - BIVOLT	3000K	750lm	270°
OPS 34362 - BIVOLT	4000K	820lm	270°
OPS 34379 - BIVOLT	6500K	820lm	270°

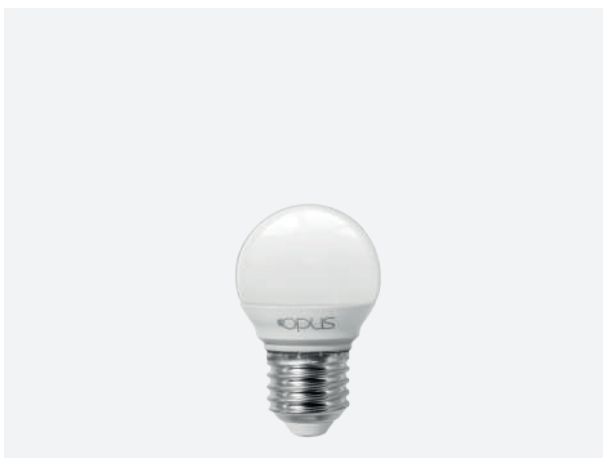

Bulbo G45

400lm	
4 Watts	100-240V Bivolt

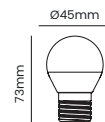

IRC	>80
Frequência	50/60Hz
Fator de potência	>0.7
Corrente elétrica	0.036A (127V)/0.024A (220V)
Soquete	E27
Grau de proteção	IP20
Garantia	3 anos
Composição	Polycarbonato

Produto certificado, adequado à Portaria Inmetro.

OPS 34171 - BIVOLT	3000K	400lm	180°
OPS 36588 - BIVOLT	4000K	400lm	180°
OPS 34188 - BIVOLT	6500K	400lm	180°



Bulbo G95

máx. 1060lm	
11 Watts	100-240V Bivolt

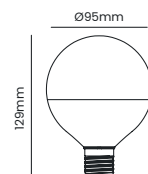

IRC	>80
Frequência	50/60Hz
Fator de potência	>0.7
Corrente elétrica	0.097A (127V)/0.064A (220V)
Soquete	E27
Grau de proteção	IP20
Garantia	3 anos
Composição	Polycarbonato

Produto certificado, adequado à Portaria Inmetro.

OPS 34195 - BIVOLT	3000K	1020lm	220°
OPS 34201 - BIVOLT	6500K	1060lm	220°

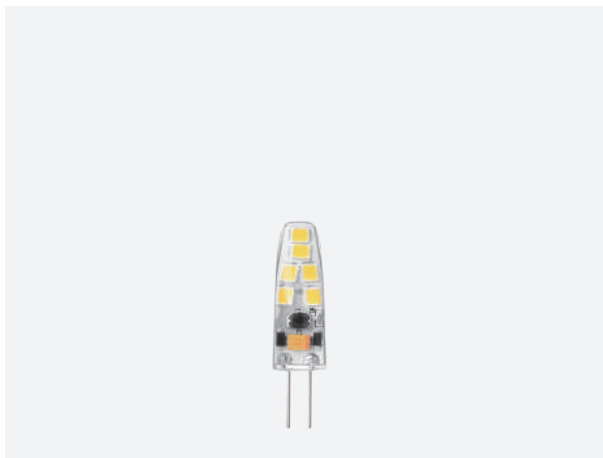

G4

150lm	
1.5 Watts	12V Monovolt

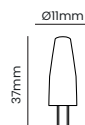

IRC	>80
Frequência	50/60Hz
Fator de potência	0.5
Corrente elétrica	0.032A
Soquete	G4
Grau de proteção	IP20
Garantia	2 anos
Composição	Silicone

OPS 33761 - MONOVOLT	2400K	150lm	360°
----------------------	-------	-------	------

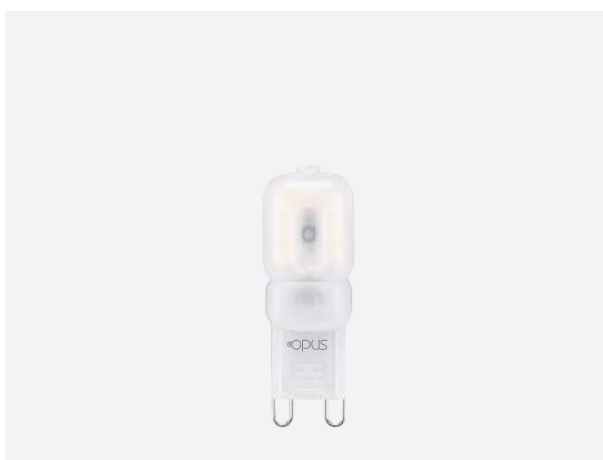

G9

180lm	
2 Watts	127V 220V Monovolt



IRC	>80
Frequência	60Hz
Fator de potência	>0.5 (127V)/>0.4 (220V)
Corrente elétrica	0.39A(127V)/0.18(220V)
Soquete	G9
Grau de proteção	IP20
Garantia	3 anos
Composição	Policarbonato

Produto certificado, adequado à Portaria Inmetro.

LP 34522 - 127V MONOVOLT	3000K	180lm	300°
LP 34539 - 220V MONOVOLT	3000K	180lm	300°

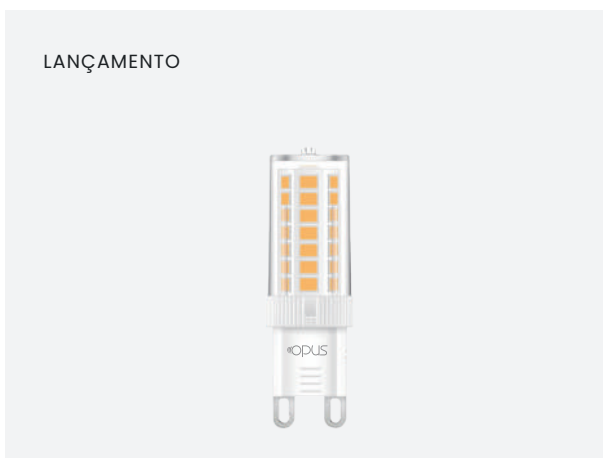

G9

350lm	
3.5 Watts	127V 220V Monovolt

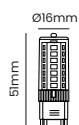

IRC	>80
Frequência	60Hz
Fator de potência	>0.4
Corrente elétrica	0.055A(127V)/0.03(220V)
Soquete	G9
Grau de proteção	IP20
Garantia	3 anos
Composição	Policarbonato

Produto certificado, adequado à Portaria Inmetro.

OPS 34546 - 127V MONOVOLT	3000K	350lm	300°
OPS 34553 - 127V MONOVOLT	4000K	350lm	300°
OPS 34560 - 127V MONOVOLT	6000K	350lm	300°
OPS 34577 - 220V MONOVOLT	3000K	350lm	300°
OPS 34584 - 220V MONOVOLT	4000K	350lm	300°
OPS 34591 - 220V MONOVOLT	6000K	350lm	300°

*LANÇAMENTO



R7S

500lm

5 Watts 100-240V Bivolt

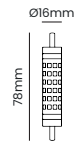

IRC	>80
Frequência	50/60Hz
Fator de potência	>0.7
Corrente elétrica	0.075A(127V)/0.045(220V)
Soquete	R7S
Grau de proteção	IP20
Garantia	2 anos
Composição	Cerâmica e policarbonato

OPS 88460 - BIVOLT	3000K	500lm	360°
*OPS 01535 - BIVOLT	4000K	500lm	360°

*LANÇAMENTO



R7S

1000lm

10 Watts 100-240V Bivolt



IRC	>80
Frequência	50/60Hz
Fator de potência	>0.7
Corrente elétrica	0.126A(127V)/0.073(220V)
Soquete	R7S
Grau de proteção	IP20
Garantia	2 anos
Composição	Cerâmica e policarbonato

OPS 88477 - BIVOLT	3000K	1000lm	360°
*OPS 01542 - BIVOLT	4000K	1000lm	360°



TUBULARES



T5

máx. 1000lm	
9 Watts	100-240V Bivolt

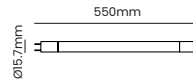

IRC	>80
Frequência	50/60Hz
Fator de potência	>0.92
Corrente elétrica	0.073A(127V)/0.044A(220V)
Soquete	G5
Grau de proteção	IP20
Garantia	3 anos
Composição	Vidro

Produto certificado, adequado à Portaria Inmetro.

OPS 35055 - BIVOLT	3000K	950lm	200°
OPS 36533 - BIVOLT	4000K	1000lm	200°
OPS 35079 - BIVOLT	6500K	1000lm	200°



T5

máx. 2000lm	
18 Watts	100-240V Bivolt

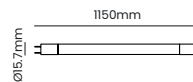

IRC	>80
Frequência	50/60Hz
Fator de potência	>0.92
Corrente elétrica	0.14A(127V)/0.83A(220V)
Soquete	G5
Grau de proteção	IP20
Garantia	3 anos
Composição	Vidro

Produto certificado, adequado à Portaria Inmetro.

OPS 35093 - BIVOLT	3000K	1900lm	200°
OPS 35086 - BIVOLT	4000K	2000lm	200°
OPS 35109 - BIVOLT	6500K	2000lm	200°



T8

900lm	
10 Watts	100-240V Bivolt

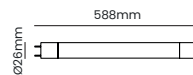

IRC	>80
Frequência	50/60Hz
Fator de potência	>0.92
Corrente elétrica	0.072A(127V)/0.045A(220V)
Soquete	G13
Grau de proteção	IP20
Garantia	3 anos
Composição	Vidro

Produto certificado, adequado à Portaria Inmetro.

OPS 35246 - BIVOLT	3000K	900lm	200°
OPS 35253 - BIVOLT	4000K	900lm	200°
OPS 35260 - BIVOLT	6500K	900lm	200°



T8

1850lm	
20 Watts	100-240V Bivolt

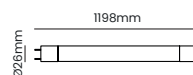

IRC	>80
Frequência	50/60Hz
Fator de potência	>0.92
Corrente elétrica	0.171A(127V)/0.099A(220V)
Soquete	G13
Grau de proteção	IP20
Garantia	3 anos
Composição	Vidro

Produto certificado, adequado à Portaria Inmetro.

OPS 35277 - BIVOLT	3000K	1850lm	200°
OPS 35284 - BIVOLT	4000K	1850lm	200°
OPS 35291 - BIVOLT	6500K	1850lm	200°



FITAS | FONTES | PERFIS

FITAS	36
12V	
24V	
COB	
Fitas especiais	
ACESSÓRIOS	44
FONTES	48
Dimerizável	
Soft control	
Slim	
Ultra Slim	
Blindada	
PERFIS	62



FITAS LED

Projeto Clinica Aura realizado para CASA COR/BAHIA

As fitas LED revolucionaram e impulsionaram o mercado da iluminação.

Versáteis, eficientes e duráveis, podem ser adaptadas a praticamente qualquer aplicação, oferecendo não apenas funcionalidade, mas também um toque estético e moderno a qualquer ambiente. Destacamos a tendência das fitas em 24V. Com menor corrente, produzem menos calor e permitem maior potência com mais lúmens em seu sistema, expandindo as fronteiras para atuação como iluminação principal.

PROJETO: APSP ARQUITETOS

FOTO: XICO DINIZ

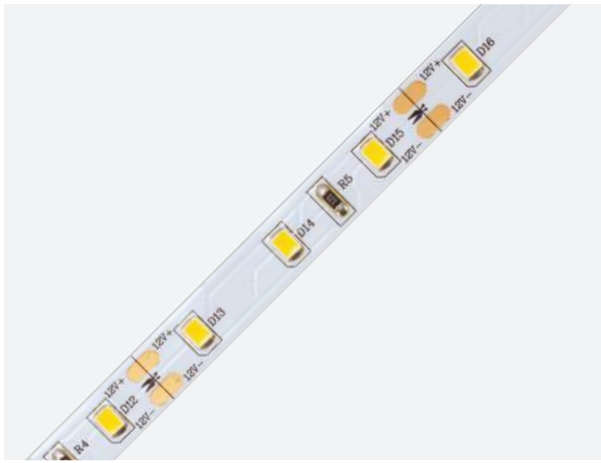

Fita LED

60 LEDs/m | 5 METROS

12V

máx. 470lm/m	
4.8 Watts/m	12 Volts

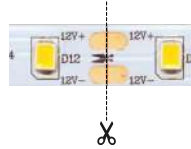

Área de corte: A cada 50mm (3 LEDs)

IRC	>70
Dimensões	8 x 1mm
Quantidade de LEDs	60/m
Rolo	5m
Temperatura de operação	0° - 40°C
Grau de proteção	IP20
Garantia	3 anos

OPS 31477 - 12V	2700K	4.8W/m	450lm/m	120°
OPS 31392 - 12V	3000K	4.8W/m	450lm/m	120°
OPS 32467 - 12V	4000K	4.8W/m	470lm/m	120°



Fita LED

120 LEDs/m | 5 METROS

12V

máx. 980lm/m	
9.6 Watts/m	12 Volts

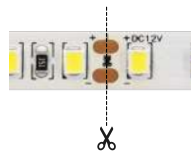

Área de corte: A cada 25mm (3 LEDs)

IRC	>80
Dimensões	8 x 2mm
Quantidade de LEDs	120/m
Rolo	5m
Temperatura de operação	0° - 40°C
Grau de proteção	IP20
Garantia	3 anos

OPS 85780 - 12V	2700K	9.6W/m	900lm/m	120°
OPS 80006 - 12V	3000K	9.6W/m	950lm/m	120°
OPS 80013 - 12V	4000K	9.6W/m	950lm/m	120°
OPS 82932 - 12V	6500K	9.6W/m	980lm/m	120°

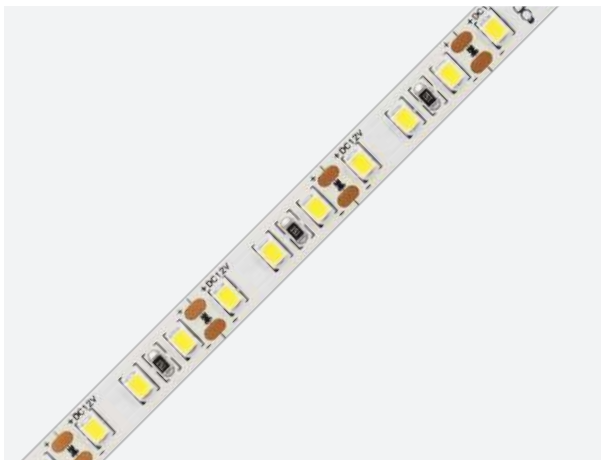

Fita LED

120 LEDs/m | 50 METROS

12V

950lm/m	
9.6 Watts/m	12 Volts

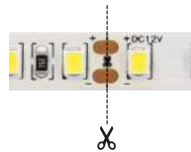

Área de corte: A cada 25mm (3 LEDs)

IRC	>80
Dimensões	8 x 1mm
Quantidade de LEDs	120/m
Rolo	50m
Temperatura de operação	0° - 40°C
Grau de proteção	IP20
Garantia	3 anos

OPS 85797 - 12V	3000K	9.6W/m	950lm/m	120°
OPS 85803 - 12V	4000K	9.6W/m	950lm/m	120°



Fita LED

180 LEDs/m | 5 METROS

12V

máx. 2250lm/m	
16 Watts/m	12 Volts

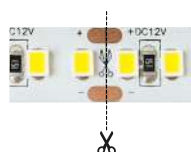

Área de corte: A cada 17mm (3 LEDs)

IRC	>80
Dimensões	10 x 1.2mm
Quantidade de LEDs	180/m
Rolo	5m
Temperatura de operação	0° - 40°C
Grau de proteção	IP20
Garantia	3 anos

OPS 89982 - 12V	2700K	16W/m	2150lm/m	120°
OPS 89979 - 12V	3000K	16W/m	2200lm/m	120°
OPS 34645 - 12V	4000K	16W/m	2250lm/m	120°



Projeto Lounge Moura Dubeux realizado para CASA COR/BAHIA

PROJETO: ARCHITECTS + CO
FOTO: GABRIELA DALTRO

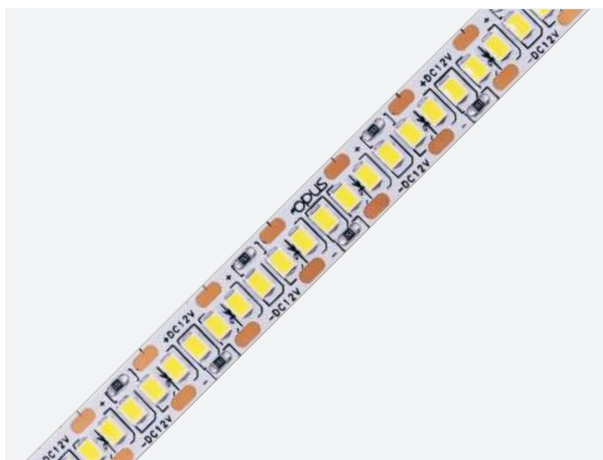

Fita LED

12V

240 LEDs/m | 5 METROS

máx.	
2000lm/m	
19.2 Watts/m	12 Volts

IRC	>80
Dimensões	10 x 2mm
Quantidade de LEDs	240/m
Rolo	5m
Temperatura de operação	0° - 40°C
Grau de proteção	IP20
Garantia	3 anos



Área de corte: A cada 12,5mm (3 LEDs)

OPS 85810 - 12V	2700K	19.2W/m	1900lm/m	120°
OPS 80020 - 12V	3000K	19.2W/m	1900lm/m	120°
OPS 80037 - 12V	4000K	19.2W/m	1950lm/m	120°
OPS 82949 - 12V	6500K	19.2W/m	2000lm/m	120°

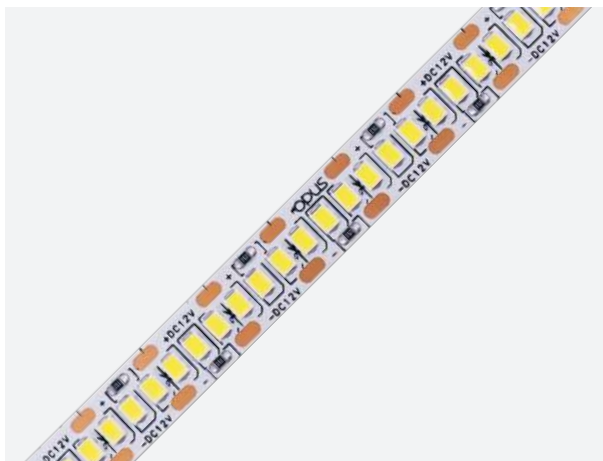

Fita LED

12V

240 LEDs/m | 50 METROS

máx.	
1950lm/m	
19.2 Watts/m	12 Volts

IRC	>80
Dimensões	10 x 2mm
Quantidade de LEDs	240/m
Rolo	50m
Temperatura de operação	0° - 40°C
Grau de proteção	IP20
Garantia	3 anos



Área de corte: A cada 12,5mm (3 LEDs)

OPS 85827 - 12V	3000K	19.2W/m	1900lm/m	120°
OPS 85834 - 12V	4000K	19.2W/m	1950lm/m	120°



Fita LED Nano

168 LEDs/m | 5 METROS



24V

máx. 900lm/m	
10 Watts/m	24 Volts

IRC	>90
Dimensões	4 x 1mm
Quantidade de LEDs	168/m
Rolo	5m
Temperatura de operação	0° - 40°C
Grau de proteção	IP20
Garantia	3 anos

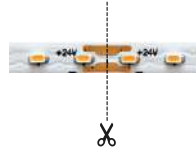

Área de corte: A cada 42mm (7 LEDs)

OPS 37394 - 24V	2700K	10W/m	850lm/m	120°
OPS 37400 - 24V	3000K	10W/m	900lm/m	120°



Fita LED

120 LEDs/m | 5 METROS



24V

900lm/m	
10 Watts/m	24 Volts

IRC	>90
Dimensões	8 x 1.2mm
Quantidade de LEDs	120/m
Rolo	5m
Temperatura de operação	-10° - 40°C
Grau de proteção	IP65
Garantia	3 anos

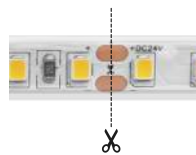

Área de corte: A cada 25mm (3 LEDs)

OPS 88170 - 24V	3000K	10W/m	900lm/m	120°
-----------------	-------	-------	---------	------

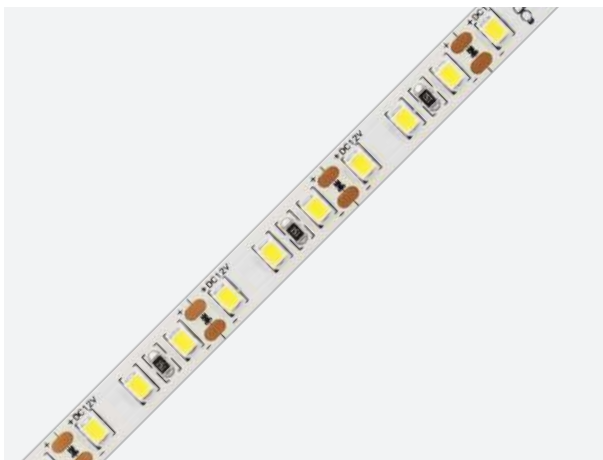

Fita LED

120 LEDs/m | 5 METROS



24V

1100lm/m	
11 Watts/m	24 Volts

IRC	>95
Dimensões	8 x 1.5mm
Quantidade de LEDs	120/m
Rolo	5m
Temperatura de operação	0° - 40°C
Grau de proteção	IP20
Garantia	3 anos

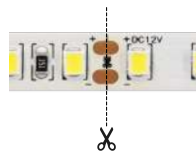

Área de corte: A cada 50mm (3 LEDs)

OPS 37417 - 24V	2700K	11W/m	1100lm/m	120°
OPS 88279 - 24V	3000K	11W/m	1100lm/m	120°
OPS 37424 - 24V	4000K	12W/m	1100lm/m	120°



Fita LED

240 LEDs/m | 5 METROS



24V

2000lm/m	
16 Watts/m	24 Volts

IRC	>95
Dimensões	8 x 1.2mm
Quantidade de LEDs	240/m
Rolo	5m
Temperatura de operação	0° - 40°C
Grau de proteção	IP20
Garantia	3 anos

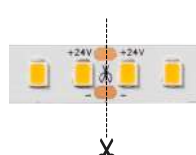

Área de corte: A cada 50mm (8 LEDs)

OPS 85537 - 24V	2700K	16W/m	2000lm/m	120°
OPS 88217 - 24V	3000K	16W/m	2000lm/m	120°
OPS 85544 - 24V	4000K	16W/m	2000lm/m	120°

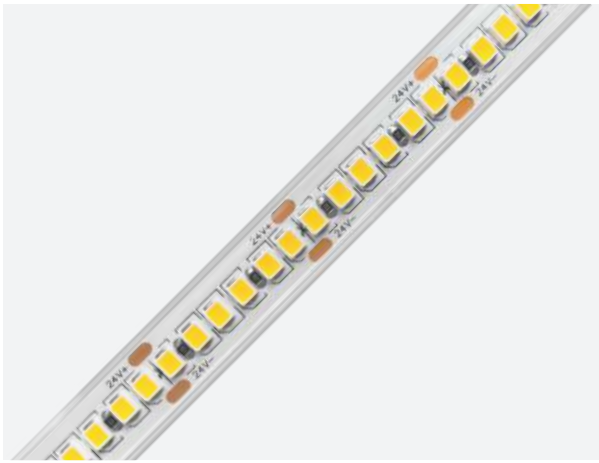

Fita LED uso externo



240 LEDs/m | 5 METROS

1700lm/m

19.2 Watts/m 24 Volts

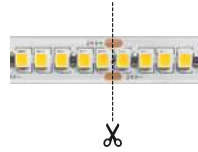

Área de corte: A cada 12,5mm (6 LEDs)

IRC	>90
Dimensões	12 x 3,6mm
Quantidade de LEDs	240/m
Rolo	5m
Temperatura de operação	-10° - 40°C
Grau de proteção	IP65
Garantia	3 anos

OPS 88187 - 24V	3000K	19,2W/m	1700lm/m	120°
-----------------	-------	---------	----------	------



Fita LED



192 LEDs/m | 5 METROS

máx.
2800lm/m

20 Watts/m 24 Volts

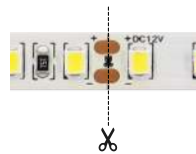

Área de corte: A cada 42mm (3 LEDs)

IRC	>95
Dimensões	8 x 1,2mm
Quantidade de LEDs	192/m
Rolo	5m
Temperatura de operação	0° - 40°C
Grau de proteção	IP20
Garantia	3 anos

OPS 86756 - 24V	2700K	20W/m	2600lm/m	120°
OPS 86763 - 24V	3000K	20W/m	2700lm/m	120°
* OPS 01122 - 24V	3500K	20W/m	2700lm/m	120°
OPS 86770 - 24V	4000K	20W/m	2800lm/m	120°
* OPS 01139 - 24V	5000K	20W/m	2800lm/m	120°



Fita LED Dupla



384 LEDs/m | 5 METROS

máx.
3850lm/m

30 Watts/m 24 Volts

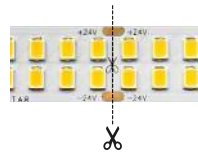

Área de corte: A cada 41,5mm (16 LEDs)

IRC	>95
Dimensões	14 x 1,5mm
Quantidade de LEDs	384/m
Rolo	5m
Temperatura de operação	0° - 40°C
Grau de proteção	IP20
Garantia	3 anos

OPS 88194 - 24V	3000K	30W/m	3800lm/m	120°
OPS 88200 - 24V	4000K	30W/m	3850lm/m	120°



Fita LED COB

320 LEDs/m | 5 METROS



12V

máx. 800lm/m	
8 Watts/m	12 Volts

IRC	>90
Dimensões	8 x 1mm
Quantidade de LEDs	320/m
Rolo	5m
Temperatura de operação	0° - 40°C
Grau de proteção	IP20
Garantia	3 anos

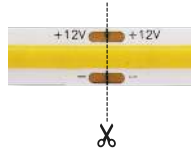

Área de corte: A cada 50mm

OPS 39626 - 12V	2700K	8W/m	700lm/m	120°
OPS 86787 - 12V	3000K	8W/m	760lm/m	120°
OPS 39633 - 12V	4000K	8W/m	800lm/m	120°



Fita LED COB

320 LEDs/m | 50 METROS



12V

máx. 760lm/m	
8 Watts/m	12 Volts

IRC	>90
Dimensões	8 x 1mm
Quantidade de LEDs	320/m
Rolo	50m
Temperatura de operação	0° - 40°C
Grau de proteção	IP20
Garantia	3 anos

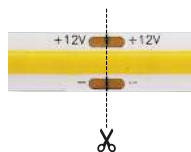

Área de corte: A cada 50mm

OPS 86794 - 12V	2700K	8W/m	700lm/m	120°
OPS 86800 - 12V	3000K	8W/m	760lm/m	120°

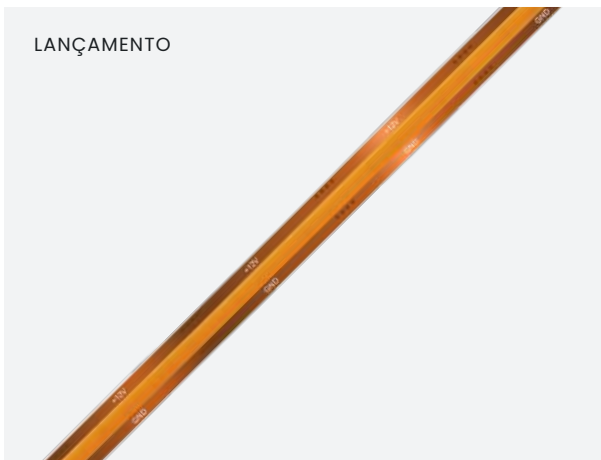

LANÇAMENTO

Fita LED COB

FREE CUT | 528 LEDs/m | 5 METROS



12V

máx. 1300lm/m	
13 Watts/m	12 Volts

IRC	>90
Dimensões	8 x 1.5mm
Quantidade de LEDs	528/m
Rolo	5m
Temperatura de operação	0° - 40°C
Grau de proteção	IP20
Garantia	3 anos

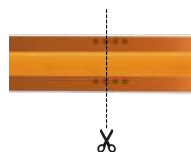

Área de corte: Corte livre

OPS 01146 - 12V	2700K	13W/m	1200lm/m	120°
OPS 01153 - 12V	3000K	13W/m	1250lm/m	120°
OPS 01160 - 12V	4000K	13W/m	1300lm/m	120°



Fita COB

480 LEDs/m | 5 METROS



24V

máx. 2000lm/m	
20 Watts/m	24 Volts

IRC	>90
Dimensões	8 x 1.5mm
Quantidade de LEDs	480/m
Rolo	5m
Temperatura de operação	0° - 40°C
Grau de proteção	IP20
Garantia	3 anos

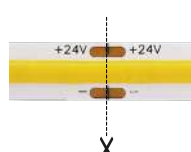

Área de corte: A cada 50mm

OPS 88156	3000K	20W/m	1900lm/m	120°
OPS 88163	4000K	20W/m	2000lm/m	120°

FITAS ESPECIAIS

Projeto Lavanderia Origem realizado para CASA COR/BAHIA

FITA NEON 4000K

PROJETO: DANILO LOPES
FOTO: TARSO FIGUEIRA

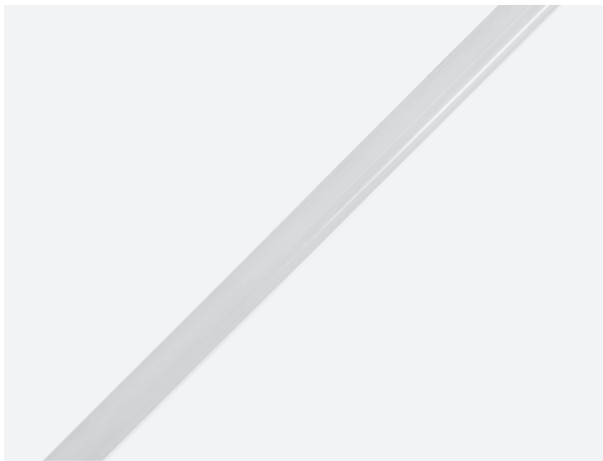

Fita Neon uso externo



12V

120 LEDs/m | 5 METROS

máx. 360lm/m	
10 Watts/m	12 Volts

IRC	>80
Dimensões	6 x 12mm
Quantidade de LEDs	120/m
Rolo	5m
Temperatura de operação	0° - 40°C
Grau de proteção	IP65
Garantia	3 anos

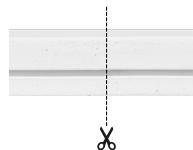

Área de corte: A cada 25mm

OPS 81010 - 12V	2700K	10W/m	320lm/m	120°
OPS 81027 - 12V	4000K	10W/m	360lm/m	120°



Fita RGB



12V

60 LEDs/m | 5 METROS

RGB	
10 Watts/m	12 Volts

Dimensões	10 x 2mm
Quantidade de LEDs	60/m
Rolo	5m
Temperatura de operação	0° - 40°C
Grau de proteção	IP20
Garantia	3 anos

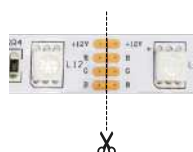

Área de corte: A cada 50mm (3 LEDs)

OPS 31590 - 12V	RGB	10W/m	120°
-----------------	-----	-------	------



Fita Digital RGB



12V

60 LEDs/m | 5 METROS

RGB	
10 Watts/m	12 Volts

Dimensões	10 x 2mm
Quantidade de LEDs	60/m
Rolo	5m
Temperatura de operação	0° - 40°C
Grau de proteção	IP20
Garantia	3 anos



Área de corte: A cada 50mm (3 LEDs)

*Controle vendido separadamente
Compatível: OPS 85568

OPS 85551 - 12V	RGB	10W/m	120°
-----------------	-----	-------	------

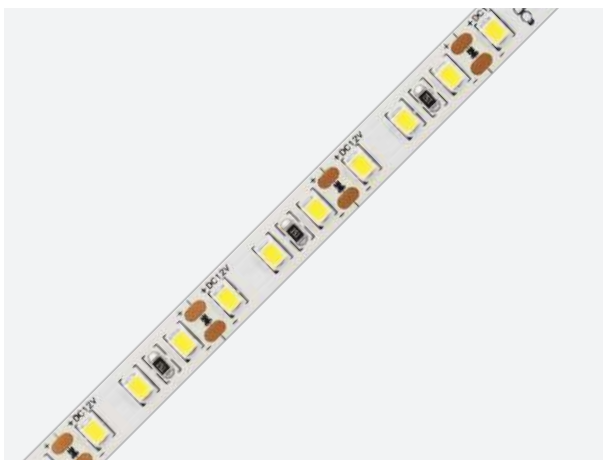

Fita Digital



24V

120 LEDs/m | 5 METROS

720lm/m	
10 Watts/m	24 Volts

IRC	>80
Dimensões	6 x 12mm
Quantidade de LEDs	120/m
Rolo	5m
Temperatura de operação	0° - 40°C
Grau de proteção	IP20
Garantia	3 anos

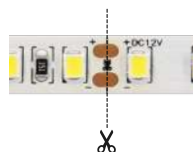

Área de corte: A cada 125mm (3 LEDs)

*Controle vendido separadamente
Compatíveis: OPS 84813 e OPS 83595

OPS 83588	3000K	10W/m	720lm/m	120°
OPS 83571	4000K	10W/m	720lm/m	120°
OPS 83564	6500K	10W/m	720lm/m	120°



kit emenda linear

FITA NANO

Potência máxima	96W
Capacidade máxima	4A (12V)/ 4A (24V)
Garantia	1 ano
Composição	Polycarbonato

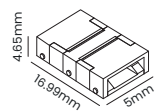

Conteúdo: 10 conectores



Capacidade máxima suportada pelo conector

12V: Máx. 4A/48W
24V: Máx. 4A/96W

OPS 86688



Kit emenda linear com cabo

FITA NANO

Potência máxima	96W
Capacidade máxima	4A (12V)/ 4A (24V)
Garantia	1 ano
Composição	Polycarbonato

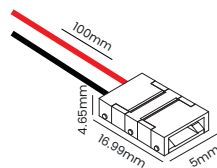

Conteúdo: 10 conectores



Capacidade máxima suportada pelo conector

12V: Máx. 4A/48W
24V: Máx. 4A/96W

OPS 86695



Kit de emenda linear

FITAS DE 8mm

Potência máxima	96W
Capacidade máxima	4A (12V)/ 4A (24V)
Garantia	1 ano
Composição	Polycarbonato

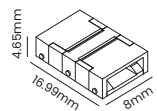

Conteúdo: 10 conectores



Capacidade máxima suportada pelo conector

12V: Máx. 4A/48W
24V: Máx. 4A/96W

OPS 86701



Kit de emenda linear com cabo

FITAS DE 8mm

Potência máxima	96W
Capacidade máxima	4A (12V)/ 4A (24V)
Garantia	1 ano
Composição	Polycarbonato

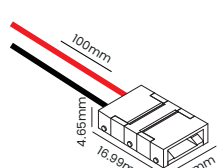

Conteúdo: 10 conectores



Capacidade máxima suportada pelo conector

12V: Máx. 4A/48W
24V: Máx. 4A/96W

OPS 86718



Kit de emenda linear

FITAS DE 10mm

Potência máxima	96W
Capacidade máxima	4A (12V)/ 4A (24V)
Garantia	1 ano
Composição	Polycarbonato



Capacidade máxima suportada pelo conector

12V: **Máx. 4A/48W**
24V: **Máx. 4A/96W**

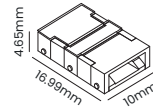

Conteúdo: 10 conectores

OPS 86725



Kit de emenda linear com cabo

FITAS DE 10mm

Potência máxima	96W
Capacidade máxima	4A (12V)/ 4A (24V)
Garantia	1 ano
Composição	Polycarbonato

Driver 12V ou 24V

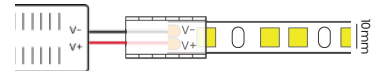

Capacidade máxima suportada pelo conector

12V: **Máx. 4A/48W**
24V: **Máx. 4A/96W**

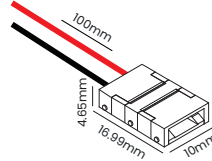

Conteúdo: 10 conectores

OPS 86732



Kit de emenda 90°

FITAS DE 8mm

Potência máxima	96W
Capacidade máxima	4A (12V)/ 4A (24V)
Garantia	1 ano
Composição	Polycarbonato



Capacidade máxima suportada pelo conector

12V: **Máx. 4A/48W**
24V: **Máx. 4A/96W**

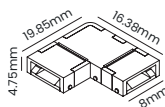

Conteúdo: 5 conectores

OPS 86961



Kit de emenda 90°

FITAS DE 10mm

Potência máxima	96W
Capacidade máxima	4A (12V)/ 4A (24V)
Garantia	1 ano
Composição	Polycarbonato



Capacidade máxima suportada pelo conector

12V: **Máx. 4A/48W**
24V: **Máx. 4A/96W**

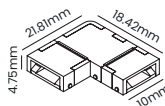

Conteúdo: 5 conectores

OPS 86978

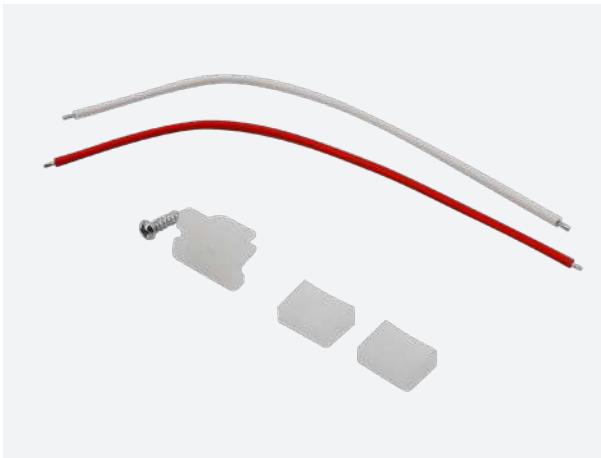

kit de conexão

FITA NEON 12V

Garantia 2 anos
Composição Policarbonato, ferro e silicone

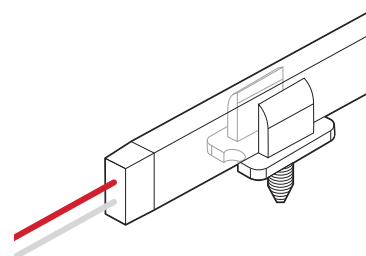

Conteúdo: 5 cabos vermelhos, 5 cabos brancos, 5 tampas de conexão, 5 tampas de acabamento, 10 braçadeiras e 10 parafusos.

OPS 81034



Amplificador de sinal

FITA LED RGB



3x4A	
máx. 144 Watts	5-24 Volts

Tensão de entrada DC 5 - 24V
Corrente elétrica 4A/CH
Potência de saída máx. 144W
Canal de saída 3 canais
Alcance 20m
Capacidade máxima Rolo de 5m
Receptor IR (infra vermelho)
Plug de entrada P4 (fêmea)
Garantia 2 anos
Composição Policarbonato

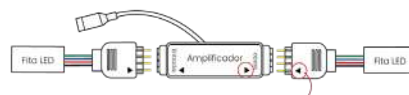
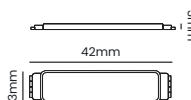

*Seta de indicação do fio preto deve estar alinhado a seta de entrada ou saída do amplificador.

Conteúdo: 1 amplificador e 2 conectores

OPS 31125 - 5V - 24V



Controle Touch

FITA LED RGB



366 Efeitos	
máx. 144 Watts	12-24 Volts

Controle de pixel 2048px
Efeitos 366 modos
Tensão do receptor DC 12V / 24V
Frequência 434MHz
Corrente elétrica 6A/CH
Potência de saída máx. 144W
Canal de saída 3 canais
Alcance 20m
Pilhas 3x AAA
Receptor RF (Rádio frequência)
Entrada do receptor P4 (fêmea)
Dimensões do receptor 81 x 64 x 24mm
Grau de proteção IP20
Garantia 2 anos
Composição Policarbonato

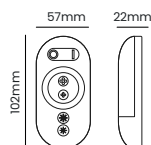

OPS 31101 - 12V/24V



Controle remoto



FITA DIGITAL

28 Efeitos	
200 Watts	12-24 Volts

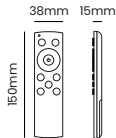

Controle de pixel ajustável	80 - 2048px
Efeitos	28 modos
Tensão do receptor	DC 12V / 24V
Potência de saída	máx. 200W
Alcance	20m
Pilhas	2x AAA
Receptor	Wireless
Grau de proteção	IP20
Garantia	2 anos
Composição	Policarbonato

OPS 84813 - 12V/24V

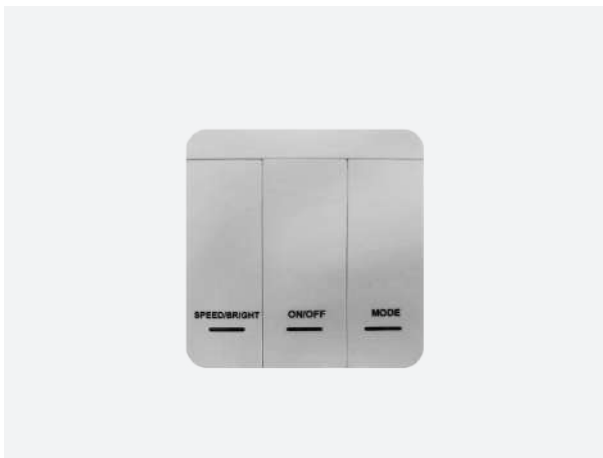

Interruptor remoto



FITA DIGITAL

28 Efeitos	
200 Watts	12-24 Volts

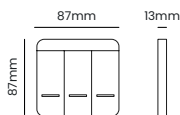

Controle de pixel	2048px
Efeitos	28 modos
Tensão do receptor	DC 12V / 24V
Potência de saída	máx. 200W
Alcance	15m
Bateria	27A/12V
Receptor	Wireless
Grau de proteção	IP20
Garantia	1 ano
Composição	Policarbonato

OPS 83595 - 12V/24V

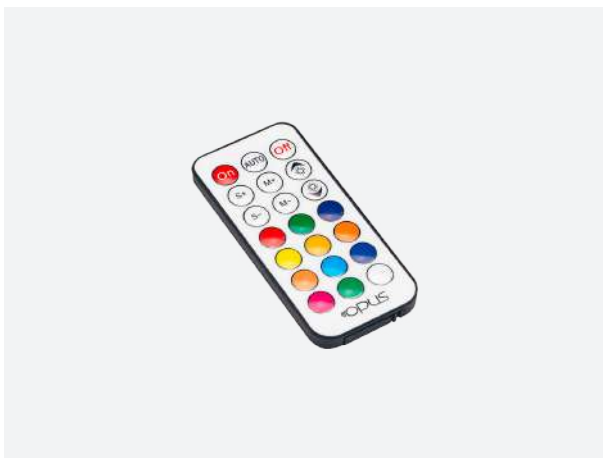

Controle remoto



FITA LED DIGITAL RGB

366 Efeitos	
máx. 144 Watts	5-24 Volts

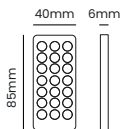

Controle de pixel	2048px
Efeitos	366 modos
Tensão do receptor	DC 5V - 24V
Potência de saída	máx. 144W
Alcance	15m
Bateria	CR 2025 3V
Receptor	RF (Rádio frequência)
Entrada do receptor	P4 (femea)
Grau de proteção	IP20
Garantia	2 anos
Composição	Policarbonato

OPS 85568 - 5V - 24V



Módulo sequencial



SENSOR DE PRESENÇA

Máx. 400W	
32 Canais	12-24 Volts

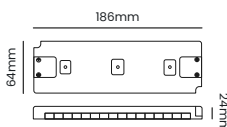

Potência de entrada	máx. 400W
Potência por canal	Máx. 36W
Tensão de entrada	DC 12V / 24V
Alcance do sensor	3m
Ângulo de ativação do sensor	120°
Modos de operação	3 modos
Velocidade de acionamento	8 níveis (0,2s - 1,6s)
Intensidade do brilho	8 níveis (10 - 100%)
Intervalo de acionamento	8 níveis (3ms - 20ms)
Canal de saída	32 canais
Grau de proteção	IP20
Garantia	1 ano
Composição	Policarbonato

OPS 86510 - 12V/24V

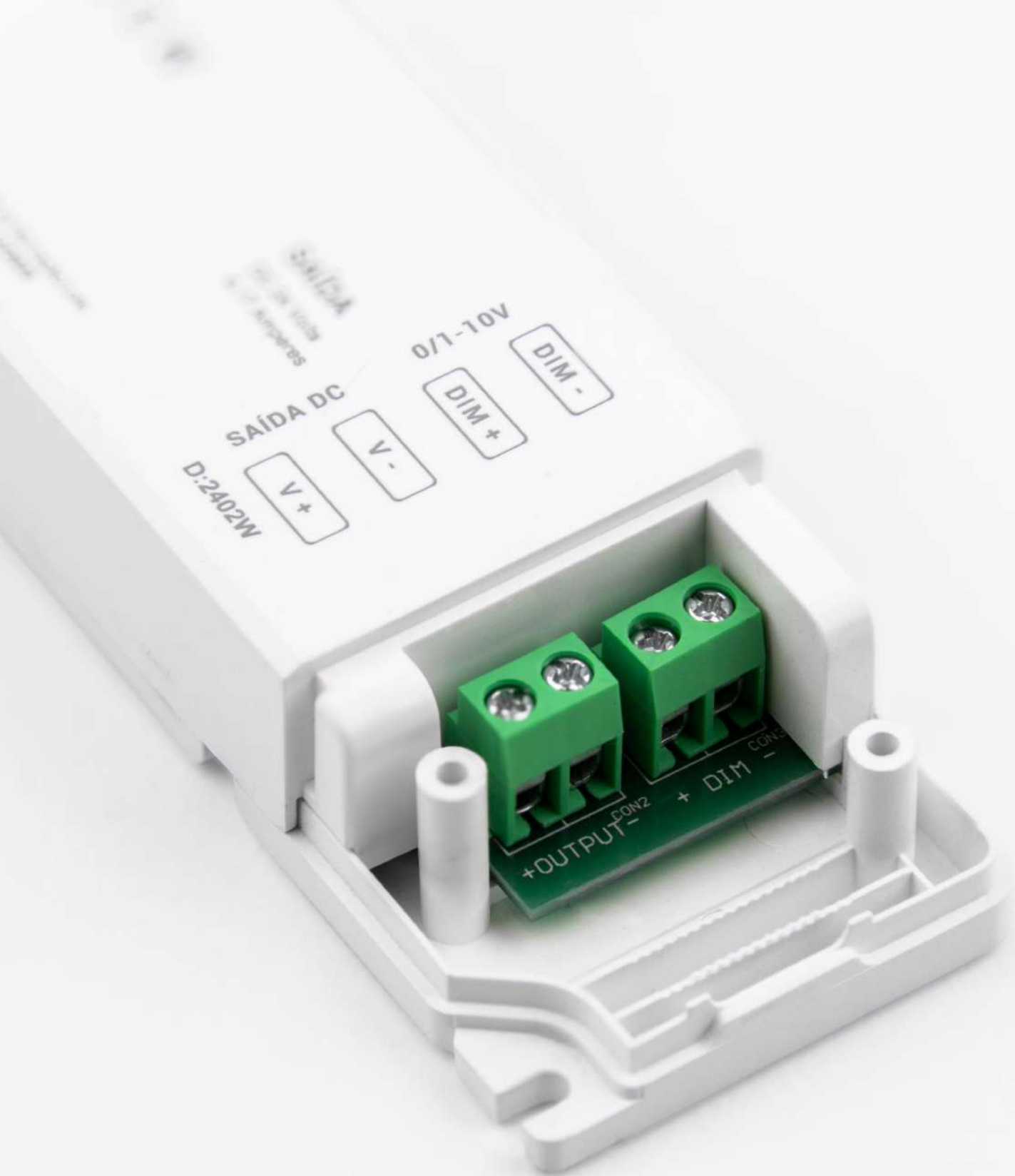

FONTE DIMERIZÁVEL





Fonte Dimerizável



100W/8.3A	
12V Saída	100-240V Entrada

Frequência	50/60Hz
Fator de potência	>0.95
Corrente máxima	8.3A
Tensão de entrada	AC 100-240V
Tensão de saída	12V (DC)
Temperatura de operação	0° - 40°C
Grau de proteção	IP20
Garantia	3 anos

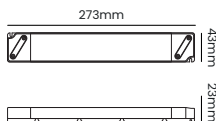

Compatibilidade com sistemas:
TRIAC; 0-10V; 1-10V; 10V PWM; Resistores

OPS 88985



Fonte Dimerizável



300W/25A	
12V Saída	100-240V Entrada

Frequência	50/60Hz
Fator de potência	>0.95
Corrente máxima	25A
Tensão de entrada	AC 100-240V
Tensão de saída	12V (DC)
Temperatura de operação	0° - 40°C
Grau de proteção	IP20
Garantia	3 anos

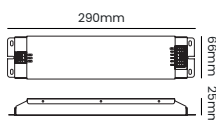

Compatibilidade com sistemas:
TRIAC; 0-10V; 1-10V; 10V PWM; Resistores

OPS 88986



Fonte Dimerizável



100W/4.2A	
24V Saída	100-240V Entrada

Frequência	50/60Hz
Fator de potência	>0.95
Corrente máxima	4.2A
Tensão de entrada	AC 100-240V
Tensão de saída	24V (DC)
Temperatura de operação	0° - 40°C
Grau de proteção	IP20
Garantia	3 anos

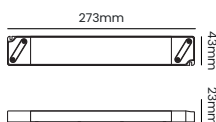

Compatibilidade com sistemas:
TRIAC; 0-10V; 1-10V; 10V PWM; Resistores

OPS 88992



Fonte Dimerizável



300W/12.5A	
24V Saída	100-240V Entrada

Frequência	50/60Hz
Fator de potência	>0.95
Corrente máxima	12.5A
Tensão de entrada	AC 100-240V
Tensão de saída	24V (DC)
Temperatura de operação	0° - 40°C
Grau de proteção	IP20
Garantia	3 anos

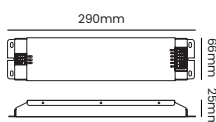

Compatibilidade com sistemas:
TRIAC; 0-10V; 1-10V; 10V PWM; Resistores

OPS 89009

LANÇAMENTO



Fonte Soft Control



12V

100W/8.3A

12V Saída	100-240V Entrada
--------------	---------------------

Frequência	50/60Hz
Fator de potência	>0.55
Corrente máxima	8.3A
Tensão de entrada	AC 100-240V
Tensão de saída	12V (DC)
Temperatura de operação	0° - 40°C
Grau de proteção	IP20
Garantia	3 anos

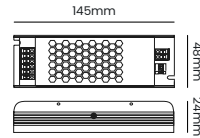

OPS 00576

LANÇAMENTO

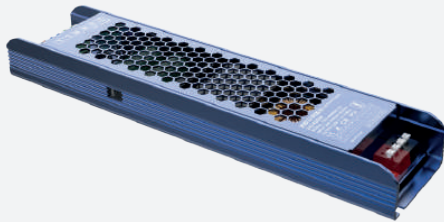

Fonte Soft Control



12V

200W/16.7

12V Saída	100-240V Entrada
--------------	---------------------

Frequência	50/60Hz
Fator de potência	>0.55
Corrente máxima	16.7
Tensão de entrada	AC 100-240V
Tensão de saída	12V (DC)
Temperatura de operação	0° - 40°C
Grau de proteção	IP20
Garantia	3 anos

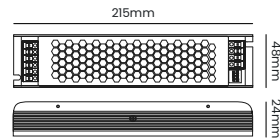

OPS 00583

LANÇAMENTO

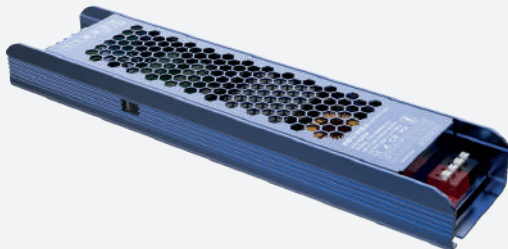

Fonte Soft Control



12V

400W/33.4A

12V Saída	100-240V Entrada
--------------	---------------------

Frequência	50/60Hz
Fator de potência	>0.55
Corrente máxima	33.4A
Tensão de entrada	AC 100-240V
Tensão de saída	12V (DC)
Temperatura de operação	0° - 40°C
Grau de proteção	IP20
Garantia	3 anos

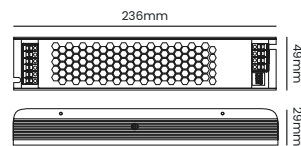

OPS 00590

LANÇAMENTO



Fonte Soft Control



24V

100W/4.2A

12V Saída	100-240V Entrada
--------------	---------------------

Frequência	50/60Hz
Fator de potência	>0.55
Corrente máxima	4.2A
Tensão de entrada	AC 100-240V
Tensão de saída	24V (DC)
Temperatura de operação	0° - 40°C
Grau de proteção	IP20
Garantia	3 anos

OPS 00606

LANÇAMENTO

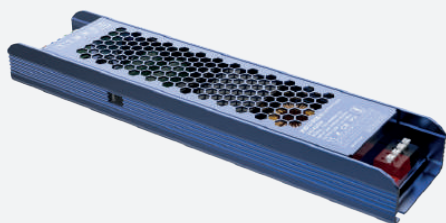

Fonte Soft Control



24V

200W/8.3A

24V Saída	100-240V Entrada
--------------	---------------------

Frequência	50/60Hz
Fator de potência	>0.55
Corrente máxima	8.3A
Tensão de entrada	AC 100-240V
Tensão de saída	24V (DC)
Temperatura de operação	0° - 40°C
Grau de proteção	IP20
Garantia	3 anos

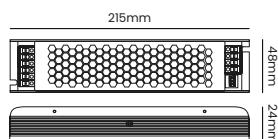

OPS 00613

LANÇAMENTO

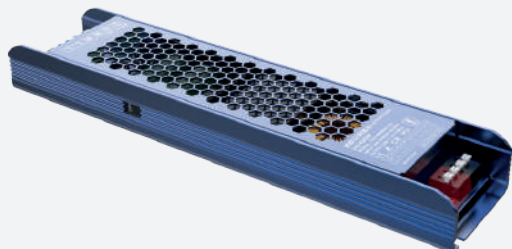

Fonte Soft Control



24V

400W/16.7A

24V Saída	100-240V Entrada
--------------	---------------------

Frequência	50/60Hz
Fator de potência	>0.55
Corrente máxima	16.7A
Tensão de entrada	AC 100-240V
Tensão de saída	24V (DC)
Temperatura de operação	0° - 40°C
Grau de proteção	IP20
Garantia	3 anos

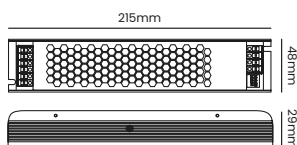

OPS 00620

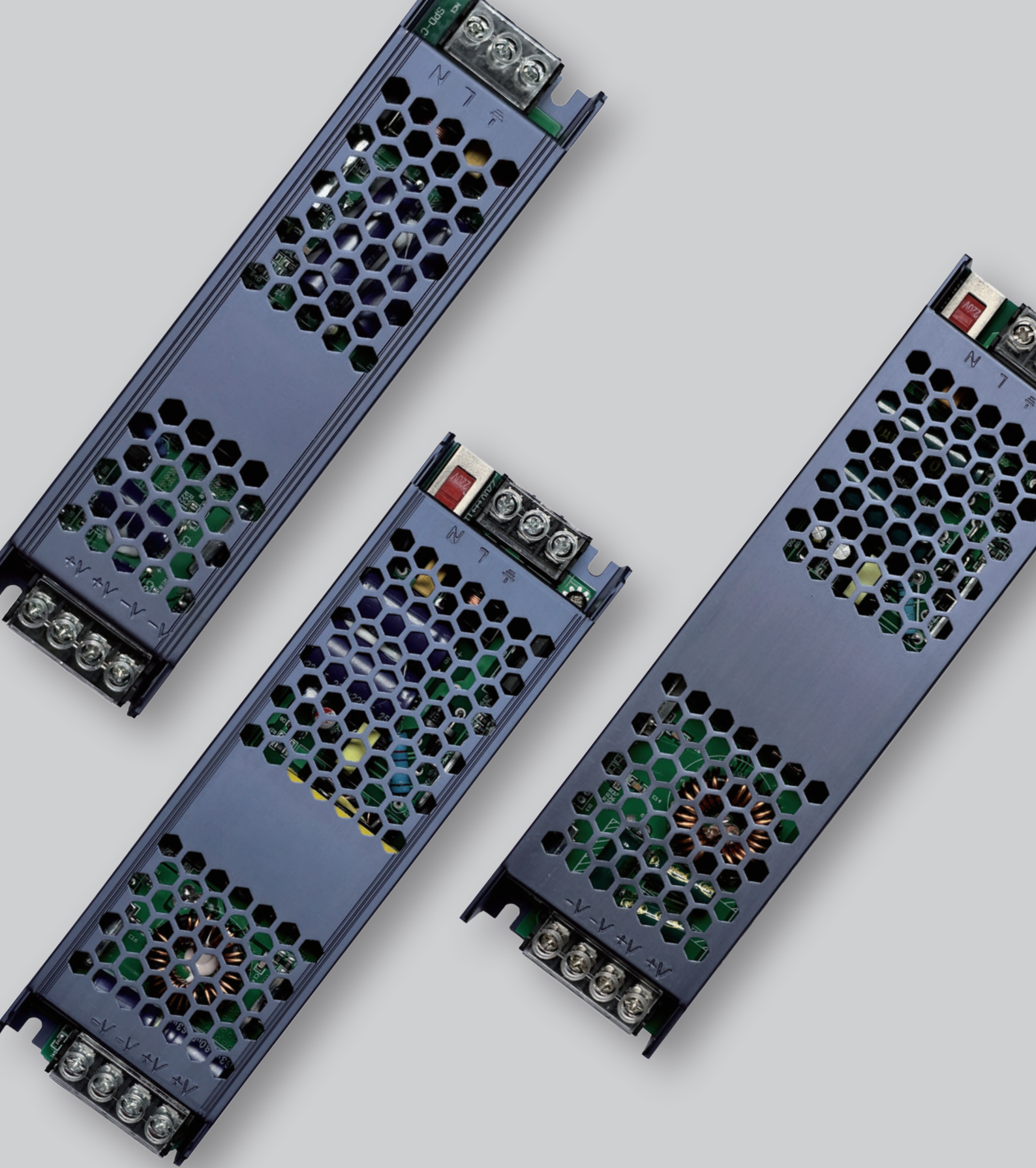

FONTE SLIM



Fonte Chaveada Slim

12V

60W/5A	
12V Saída	100-240V Entrada

Frequência	50/60Hz
Fator de potência	>0.55
Corrente máxima	5A
Tensão de entrada	AC 100-240V
Tensão de saída	12V (DC)
Temperatura de operação	0° - 40°C
Grau de proteção	IP20
Garantia	3 anos

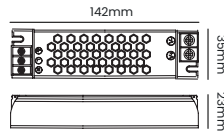

OPS 86855



Fonte Chaveada Slim

12V

120W/10A	
12V Saída	100-240V Entrada

Frequência	50/60Hz
Fator de potência	>0.55
Corrente máxima	10A
Tensão de entrada	AC 100-240V
Tensão de saída	12V (DC)
Temperatura de operação	0° - 40°C
Grau de proteção	IP20
Garantia	3 anos

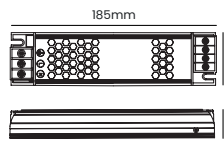

OPS 86862



Fonte Chaveada Slim

12V

200W/16.7A	
12V Saída	100-240V Entrada

Frequência	50/60Hz
Fator de potência	>0.55
Corrente máxima	16.7A
Tensão de entrada	AC 100-240V
Tensão de saída	12V (DC)
Temperatura de operação	0° - 40°C
Grau de proteção	IP20
Garantia	3 anos

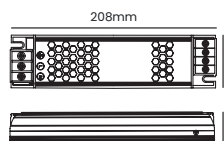

OPS 86879



Fonte Chaveada Slim

12V

360W/30A	
12V Saída	100-240V Entrada

Frequência	50/60Hz
Fator de potência	>0.55
Corrente máxima	30A
Tensão de entrada	AC 100-240V
Tensão de saída	12V (DC)
Temperatura de operação	0° - 40°C
Grau de proteção	IP20
Garantia	3 anos

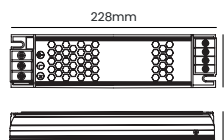

OPS 84035



Fonte Chaveada Slim

24V

60W/2.5A	
24V Saída	100-240V Entrada

Frequência	50/60Hz
Fator de potência	>0.55
Corrente máxima	2.5A
Tensão de entrada	AC 100-240V
Tensão de saída	24V (DC)
Temperatura de operação	0° - 40°C
Grau de proteção	IP20
Garantia	3 anos

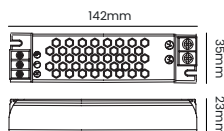

OPS 86886



Fonte Chaveada Slim

24V

120W/5A	
24V Saída	100-240V Entrada

Frequência	50/60Hz
Fator de potência	>0.55
Corrente máxima	5A
Tensão de entrada	AC 100-240V
Tensão de saída	24V (DC)
Temperatura de operação	0° - 40°C
Grau de proteção	IP20
Garantia	3 anos

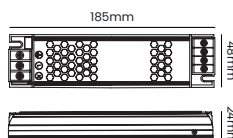

OPS 86893



Fonte Chaveada Slim

24V

200W/8.3A	
24V Saída	100-240V Entrada

Frequência	50/60Hz
Fator de potência	>0.55
Corrente máxima	8.3A
Tensão de entrada	AC 100-240V
Tensão de saída	24V (DC)
Temperatura de operação	0° - 40°C
Grau de proteção	IP20
Garantia	3 anos

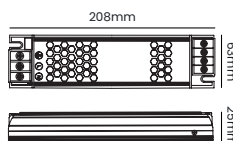

OPS 86909



Fonte Chaveada Slim

24V

360W/15A	
24V Saída	100-240V Entrada

Frequência	50/60Hz
Fator de potência	>0.55
Corrente máxima	15A
Tensão de entrada	AC 100-240V
Tensão de saída	24V (DC)
Temperatura de operação	0° - 40°C
Grau de proteção	IP20
Garantia	3 anos

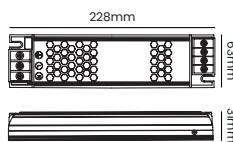

OPS 84042



Fonte Chaveada Slim

48V

120W/2.5A	
48V Saída	100-240V Entrada

Frequência	50/60Hz
Fator de potência	>0.55
Corrente máxima	2.5A
Tensão de entrada	AC 100-240V
Tensão de saída	48V (DC)
Temperatura de operação	0° - 40°C
Grau de proteção	IP20
Garantia	3 anos

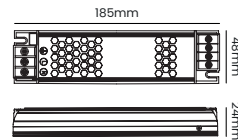

OPS 89276



Fonte Chaveada Slim

48V

200W/4.15A	
48V Saída	100-240V Entrada

Frequência	50/60Hz
Fator de potência	>0.55
Corrente máxima	4.15A
Tensão de entrada	AC 100-240V
Tensão de saída	48V (DC)
Temperatura de operação	0° - 40°C
Grau de proteção	IP20
Garantia	3 anos

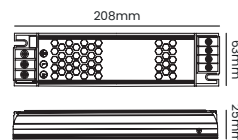

OPS 89283



Fonte Chaveada Slim

48V

360W/7.5A	
48V Saída	100-240V Entrada

Frequência	50/60Hz
Fator de potência	>0.55
Corrente máxima	7.5A
Tensão de entrada	AC 100-240V
Tensão de saída	48V (DC)
Temperatura de operação	0° - 40°C
Grau de proteção	IP20
Garantia	3 anos

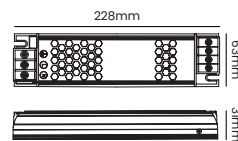

OPS 84059



FONTE ULTRA SLIM



Fonte Ultra Slim

12V

24W/2A	
12V Saída	100-240V Entrada

Frequência	50/60Hz
Fator de potência	>0.55
Corrente máxima	2A
Tensão de entrada	AC 100-240V
Tensão de saída	12V (DC)
Temperatura de operação	0° - 40°C
Grau de proteção	IP20
Garantia	3 anos

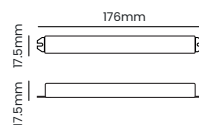

OPS 88033



Fonte Ultra Slim

12V

36W/3A	
12V Saída	100-240V Entrada

Frequência	50/60Hz
Fator de potência	>0.55
Corrente máxima	3A
Tensão de entrada	AC 100-240V
Tensão de saída	12V (DC)
Temperatura de operação	0° - 40°C
Grau de proteção	IP20
Garantia	3 anos

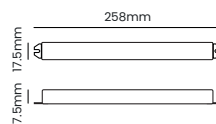

OPS 88040



Fonte Ultra Slim

12V

48W/4A	
12V Saída	100-240V Entrada

Frequência	50/60Hz
Fator de potência	>0.55
Corrente máxima	4A
Tensão de entrada	AC 100-240V
Tensão de saída	12V (DC)
Temperatura de operação	0° - 40°C
Grau de proteção	IP20
Garantia	3 anos

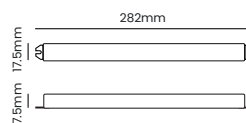

OPS 88057



Fonte Ultra Slim

12V

60W/5A	
12V Saída	100-240V Entrada

Frequência	50/60Hz
Fator de potência	>0.55
Corrente máxima	5A
Tensão de entrada	AC 100-240V
Tensão de saída	12V (DC)
Temperatura de operação	0° - 40°C
Grau de proteção	IP20
Garantia	3 anos

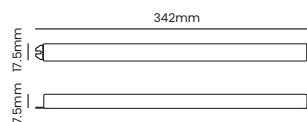

OPS 85865



Fonte Ultra Slim

12V

72W/6A	
12V Saída	100-240V Entrada

Frequência	50/60Hz
Fator de potência	>0,55
Corrente máxima	6A
Tensão de entrada	AC 100-240V
Tensão de saída	12V (DC)
Temperatura de operação	0° - 40°C
Grau de proteção	IP20
Garantia	3 anos

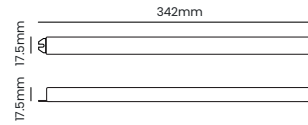

OPS 88071



Fonte Ultra Slim

12V

120W/10A	
12V Saída	100-240V Entrada

Frequência	50/60Hz
Fator de potência	>0,55
Corrente máxima	10A
Tensão de entrada	AC 100-240V
Tensão de saída	12V (DC)
Temperatura de operação	0° - 40°C
Grau de proteção	IP20
Garantia	3 anos

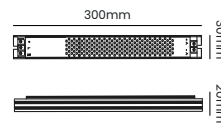

OPS 82604



Fonte Ultra Slim

12V

200W/16.7A	
12V Saída	100-240V Entrada

Frequência	50/60Hz
Fator de potência	>0,55
Corrente máxima	16,7A
Tensão de entrada	AC 100-240V
Tensão de saída	12V (DC)
Temperatura de operação	0° - 40°C
Grau de proteção	IP20
Garantia	3 anos

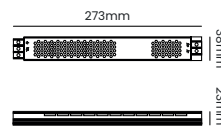

OPS 88422



Fonte Ultra Slim

24V

48W/2A	
24V Saída	100-240V Entrada

Frequência	50/60Hz
Fator de potência	>0,55
Corrente máxima	2A
Tensão de entrada	AC 100-240V
Tensão de saída	24V (DC)
Temperatura de operação	0° - 40°C
Grau de proteção	IP20
Garantia	3 anos

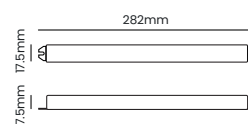

OPS 88088



Fonte Ultra Slim

24V

60W/2.5A	
24V Saída	100-240V Entrada

Frequência	50/60Hz
Fator de potência	>0.55
Corrente máxima	2.5A
Tensão de entrada	AC 100-240V
Tensão de saída	24V (DC)
Temperatura de operação	0° - 40°C
Grau de proteção	IP20
Garantia	3 anos

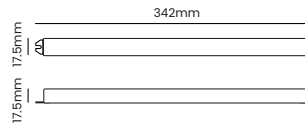

OPS 88095



Fonte Ultra Slim

24V

72W/3A	
24V Saída	100-240V Entrada

Frequência	50/60Hz
Fator de potência	>0.55
Corrente máxima	3A
Tensão de entrada	AC 100-240V
Tensão de saída	24V (DC)
Temperatura de operação	0° - 40°C
Grau de proteção	IP20
Garantia	3 anos

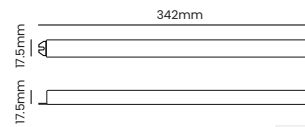

OPS 88101



Fonte Ultra Slim

24V

120W/5A	
24V Saída	100-240V Entrada

Frequência	50/60Hz
Fator de potência	>0.55
Corrente máxima	5A
Tensão de entrada	AC 100-240V
Tensão de saída	24V (DC)
Temperatura de operação	0° - 40°C
Grau de proteção	IP20
Garantia	3 anos

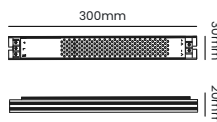

OPS 82611



Fonte Ultra Slim

24V

200W/8.3A	
24V Saída	100-240V Entrada

Frequência	50/60Hz
Fator de potência	>0.55
Corrente máxima	8.3A
Tensão de entrada	AC 100-240V
Tensão de saída	24V (DC)
Temperatura de operação	0° - 40°C
Grau de proteção	IP20
Garantia	3 anos

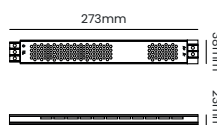

OPS 88439



Fonte Blindada



36W/3A	
12V Saída	100-240V Entrada

Frequência	50/60Hz
Fator de potência	>0,55
Corrente máxima	3A
Tensão de entrada	AC 100-240V
Tensão de saída	12V (DC)
Temperatura de operação	0° - 40°C
Grau de proteção	IP67
Garantia	3 anos

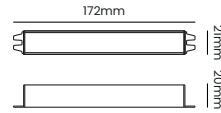

OPS 31002



Fonte Blindada



60W/5A	
12V Saída	100-240V Entrada

Frequência	50/60Hz
Fator de potência	>0,55
Corrente máxima	5A
Tensão de entrada	AC 100-240V
Tensão de saída	12V (DC)
Temperatura de operação	0° - 40°C
Grau de proteção	IP67
Garantia	3 anos

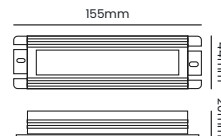

OPS 31019



Fonte Blindada



120W/10A	
12V Saída	100-240V Entrada

Frequência	50/60Hz
Fator de potência	>0,55
Corrente máxima	10A
Tensão de entrada	AC 100-240V
Tensão de saída	12V (DC)
Temperatura de operação	0° - 40°C
Grau de proteção	IP67
Garantia	3 anos

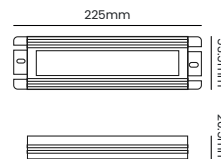

OPS 31026



Fonte Blindada



200W/16.7A	
12V Saída	100-240V Entrada

Frequência	50/60Hz
Fator de potência	>0,55
Corrente máxima	16,7A
Tensão de entrada	AC 100-240V
Tensão de saída	12V (DC)
Temperatura de operação	0° - 40°C
Grau de proteção	IP67
Garantia	3 anos

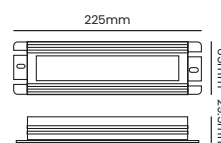

OPS 86916



Fonte Blindada



12V

400W/33.3A

12V Saída	100-240V Entrada
--------------	---------------------

Frequência	50/60Hz
Fator de potência	>0.55
Corrente máxima	33.3A
Tensão de entrada	AC 100-240V
Tensão de saída	12V (DC)
Temperatura de operação	0° - 40°C
Grau de proteção	IP67
Garantia	3 anos

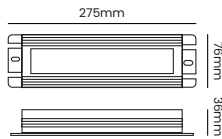

OPS 88923



Fonte Blindada



24V

60W/2.5A

24V Saída	100-240V Entrada
--------------	---------------------

Frequência	50/60Hz
Fator de potência	>0.55
Corrente máxima	2.5A
Tensão de entrada	AC 100-240V
Tensão de saída	24V (DC)
Temperatura de operação	0° - 40°C
Grau de proteção	IP67
Garantia	3 anos

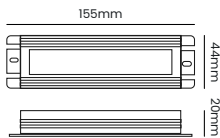

OPS 88248



Fonte Blindada



24V

120W/5A

24V Saída	100-240V Entrada
--------------	---------------------

Frequência	50/60Hz
Fator de potência	>0.55
Corrente máxima	5A
Tensão de entrada	AC 100-240V
Tensão de saída	24V (DC)
Temperatura de operação	0° - 40°C
Grau de proteção	IP67
Garantia	3 anos

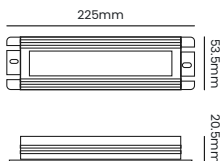

OPS 88255



Fonte Blindada



24V

300W/12.5A

24V Saída	100-240V Entrada
--------------	---------------------

Frequência	50/60Hz
Fator de potência	>0.55
Corrente máxima	12.5A
Tensão de entrada	AC 100-240V
Tensão de saída	24V (DC)
Temperatura de operação	0° - 40°C
Grau de proteção	IP67
Garantia	3 anos

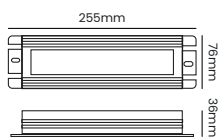

OPS 88262



PERFIS

Os perfis em conjunto com as fitas de LED predominam hoje em projetos residenciais e comerciais.



Highline

5m/10m

17mm

Alojamento da fita

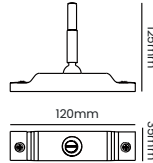

Aplicação	Suspensão (Parede e teto)
Peso	592g/m
Fonte de luz	Fita LED
Temp. de operação	0° - 40°C
Transmitância do difusor	80%
Grau de proteção	IP20
Garantia	2 anos
Composição	Base: Alumínio Corpo: Alumínio emborrachado

OPS 83748 - BRANCO - 5m
OPS 83755 - BRANCO - 10m
OPS 83762 - PRETO - 5m
OPS 83779 - PRETO - 10m



Inverse

3m

5.4mm

Alojamento da fita

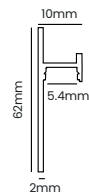

Aplicação	Parede (rodapé)
Peso	466.5g/m
Fonte de luz	Fita LED
Temp. de operação	0° - 40°C
Transmitância do difusor	80%
Grau de proteção	IP20
Garantia	2 anos
Composição	Alumínio

OPS 81683 - BRANCO - 3m
OPS 81690 - PRETO - 3m



Edge

2m

11mm

Alojamento da fita

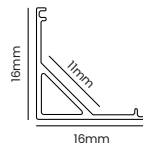

Conteúdo: 2 tampas e 4 braçadeiras

Aplicação	Parede e teto
Peso	110g/m
Fonte de luz	Fita LED
Temperatura de operação	0° - 40°C
Transmitância do difusor	80%
Grau de proteção	IP20
Garantia	2 anos
Composição	Alumínio e policarbonato

OPS 39152 - BRANCO - 2m
OPS 39176 - PRETO - 2m

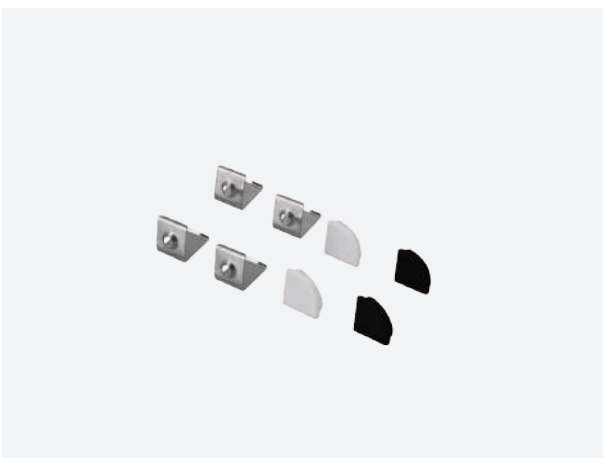

Kit Edge

Composição	Alumínio e policarbonato
Garantia	2 anos

Conteúdo: 2 tampas e 4 braçadeiras

OPS 39145 - BRANCO
OPS 39169 - PRETO

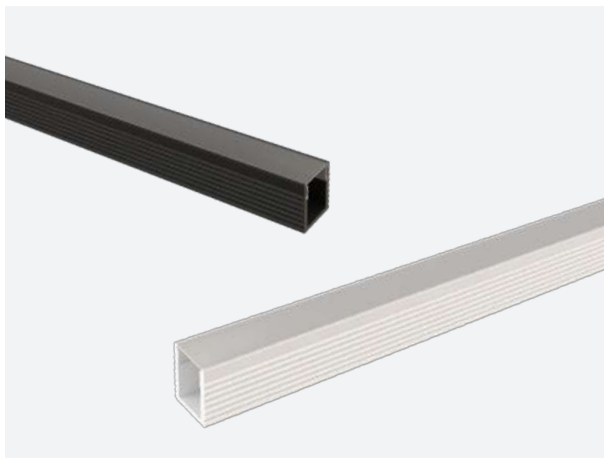

Nano sobrepor

2m

5.6mm

Alojamento da fita

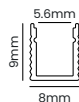

Conteúdo: 2 tampas e 4 braçadeiras

Aplicação	Parede e teto
Peso	62g/m
Fonte de luz	Fita LED
Temperatura de operação	0° - 40°C
Transmitância do difusor	80%
Grau de proteção	IP20
Garantia	2 anos
Composição	Alumínio e policarbonato

OPS 39091 - BRANCO - 2m

OPS 81126 - PRETO - 2m



Kit Nano sobrepor

Composição	Alumínio e policarbonato
Garantia	2 anos

OPS 39084 - BRANCO

OPS 81706 - PRETO

Conteúdo: 2 tampas e 6 braçadeiras



Nano embutir

2m

5.6mm

Alojamento da fita

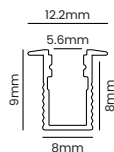

Conteúdo: 2 tampas e 4 braçadeiras
Nicho: 8 x 8mm

Aplicação	Parede e teto
Peso	67g/m
Fonte de luz	Fita LED
Temperatura de operação	0° - 40°C
Transmitância do difusor	80%
Grau de proteção	IP20
Garantia	2 anos
Composição	Alumínio e policarbonato

OPS 00651 - BRANCO - 2m

OPS 00688 - PRETO - 2m



Kit Nano embutir

Composição	Alumínio e policarbonato
Garantia	2 anos

OPS 30319 - BRANCO

OPS 30241 - PRETO

Conteúdo: 2 tampas e 6 braçadeiras



Ignis

2m/3m

13.5mm
Alojamento da fita

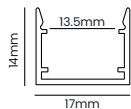

Conteúdo: 2 tampas e 4 braçadeiras (2m)
ou 6 braçadeiras (3m)

Aplicação	Parede e teto
Peso	166.5g/m
Fonte de luz	Fita LED
Temperatura de operação	0° - 40°C
Transmitância do difusor	80%
Grau de proteção	IP20
Garantia	2 anos
Composição	Alumínio e policarbonato

OPS 39350 - BRANCO - 2m
OPS 39367 - BRANCO - 3m
OPS 39381 - PRETO - 2m
OPS 39388 - PRETO - 3m



Kit Ignis

Composição	Alumínio e policarbonato
Garantia	2 anos

OPS 39343 - BRANCO
OPS 39374 - PRETO

Conteúdo: 2 tampas e 6 braçadeiras



Bolt

2m/3m

31mm
Alojamento da fita

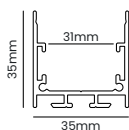

Conteúdo: 2 tampas e 4 braçadeiras (2m)
ou 6 braçadeiras (3m)

Aplicação	Parede e teto
Peso	474g/m
Fonte de luz	Fita LED
Temperatura de operação	0° - 40°C
Transmitância do difusor	80%
Grau de proteção	IP20
Garantia	2 anos
Composição	Alumínio e policarbonato

OPS 39190 - BRANCO - 2m
OPS 39206 - BRANCO - 3m
OPS 39220 - PRETO - 2m
OPS 39237 - PRETO - 3m

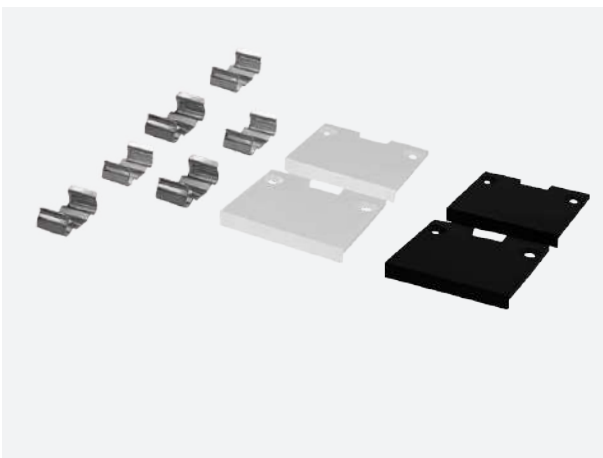

Kit Bolt

Composição	Alumínio e policarbonato
Garantia	2 anos

OPS 39183 - BRANCO
OPS 39213 - PRETO

Conteúdo: 2 tampas e 6 braçadeiras



Floor

2m/3m

9.7mm

Alojamento da fita

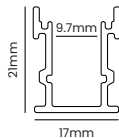

Conteúdo: 2 tampas
 Nicho: 17 x 21mm

Aplicação	Piso e parede
Peso	417.5g/m
Fonte de luz	Fita LED
Temperatura de operação	0° - 40°C
Transmitância do difusor	80%
Grau de proteção	IP20
Garantia	2 anos
Composição	Alumínio e policarbonato

OPS 39121 - ALUMÍNIO - 2m



Kit Floor

Composição	Policarbonato
Garantia	2 anos

Conteúdo: 2 tampas

OPS 39138 - CINZA

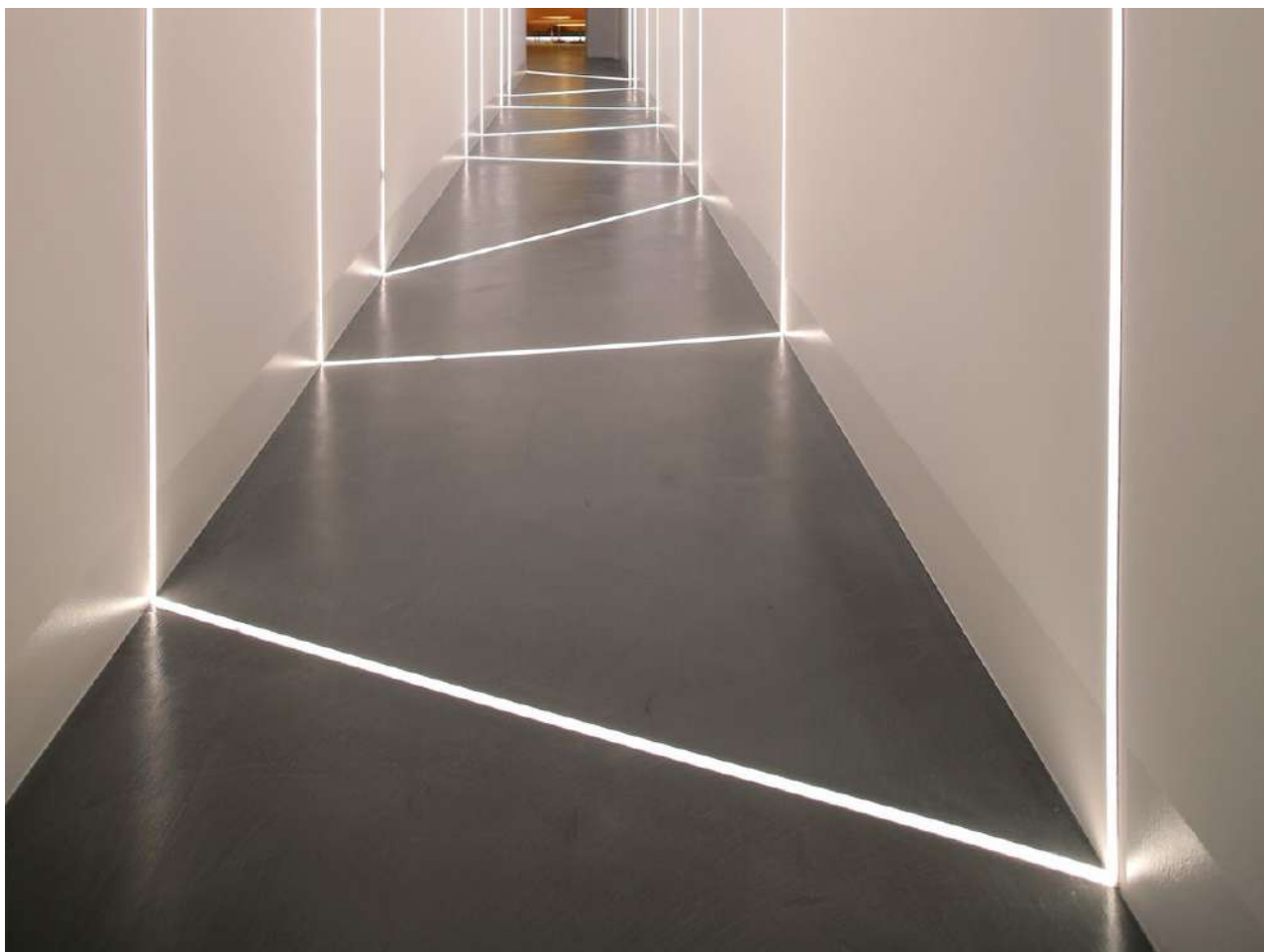

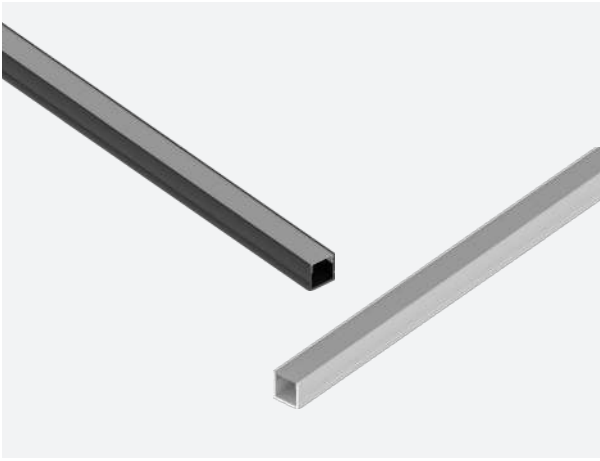

Slim sobrepor

2m

9mm

Alojamento da fita

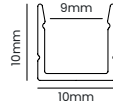

Conteúdo: 2 tampas e 4 braçadeiras

Aplicação	Parede e teto
Peso	80g/m
Fonte de luz	Fita LED
Temperatura de operação	0° - 40°C
Transmitância do difusor	80%
Grau de proteção	IP20
Garantia	2 anos
Composição	Alumínio e policarbonato

OPS 00699 - BRANCO - 2m

OPS 00705 - PRETO - 2m



Kit Slim sobrepor

Composição	Alumínio e policarbonato
Garantia	2 anos

OPS 30920 - BRANCO

OPS 30937 - PRETO

Conteúdo: 2 tampas e 4 braçadeiras

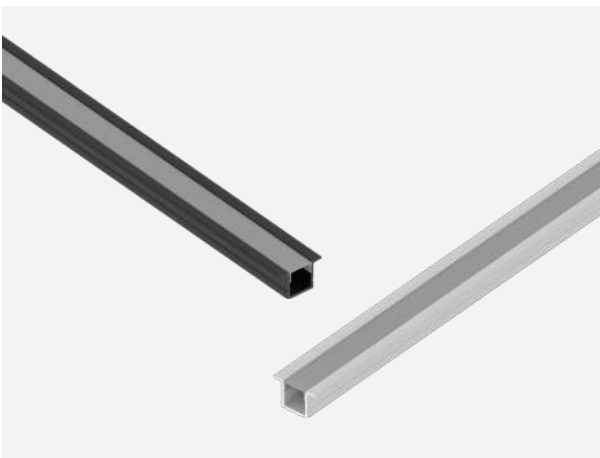

Slim embutir

2m

9mm

Alojamento da fita

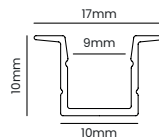
Conteúdo: 2 tampas e 4 braçadeiras
Nichos: 10 x 10mm

Aplicação	Parede e teto
Peso	90g/m
Fonte de luz	Fita LED
Temperatura de operação	0° - 40°C
Transmitância do difusor	80%
Grau de proteção	IP20
Garantia	2 anos
Composição	Alumínio e policarbonato

OPS 00712 - BRANCO - 2m

OPS 00729 - PRETO - 2m



Kit Slim embutir

Composição	Alumínio e policarbonato
Garantia	2 anos

OPS 30944 - BRANCO

OPS 39862 - PRETO

Conteúdo: 2 tampas e 4 braçadeiras

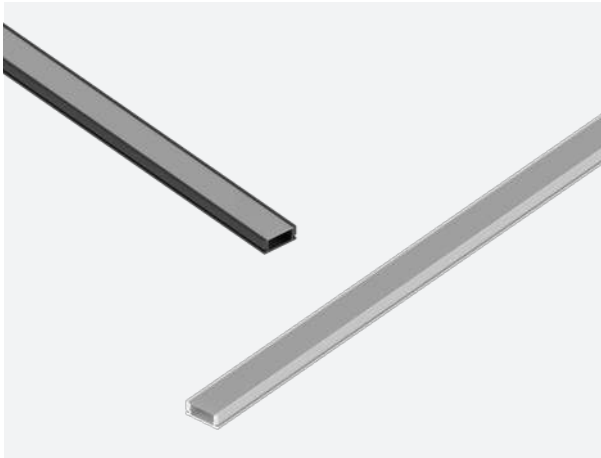

Line sobrepor

2m/3m

14mm

Alojamento da fita

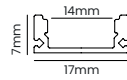

Conteúdo: 2 tampas e 4 braçadeiras (2m) ou 6 braçadeiras (3m)

Aplicação	Parede e teto
Peso	127g/m
Fonte de luz	Fita LED
Temperatura de operação	0° - 40°C
Transmitância do difusor	80%
Grau de proteção	IP20
Garantia	2 anos
Composição	Alumínio e policarbonato

OPS 00736 - BRANCO - 2m
OPS 00743 - BRANCO - 3m
OPS 00750 - PRETO - 2m
OPS 00767 - PRETO - 3m

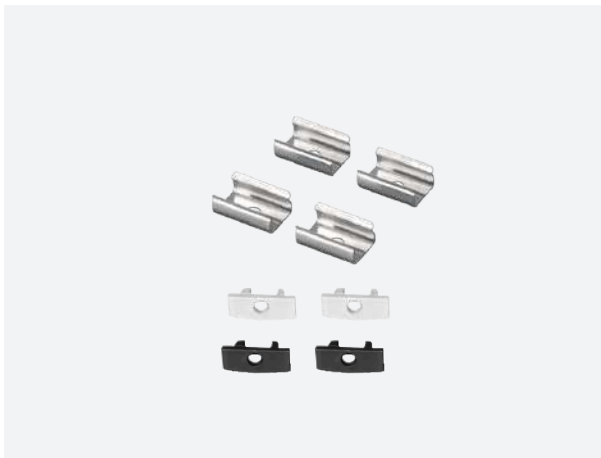

Kit Line sobrepor

Composição	Alumínio e policarbonato
Garantia	2 anos

OPS 39749 - BRANCO
OPS 39756 - PRETO

Conteúdo: 2 tampas e 4 braçadeiras

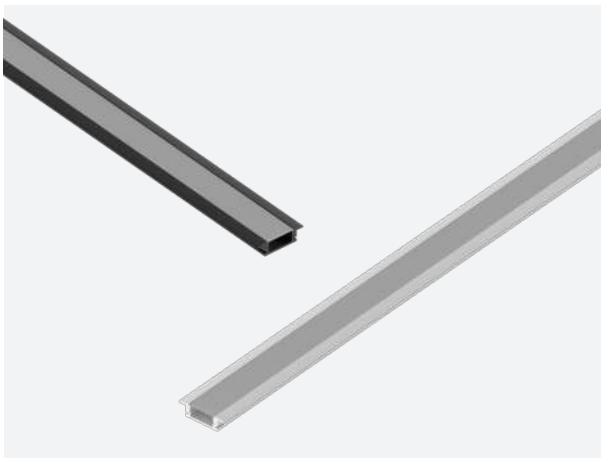

Line embutir

2m/3m

14mm

Alojamento da fita

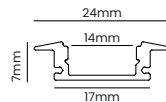

Conteúdo: 2 tampas e 4 braçadeiras (2m) ou 6 braçadeiras (3m)
 Nicho: 17 x 7mm

Aplicação	Parede e teto
Peso	155g/m
Fonte de luz	Fita LED
Temperatura de operação	0° - 40°C
Transmitância do difusor	80%
Grau de proteção	IP20
Garantia	2 anos
Composição	Alumínio e policarbonato

OPS 00774 - BRANCO - 2m
OPS 00781 - BRANCO - 3m
OPS 00798 - PRETO - 2m
OPS 00804 - PRETO - 3m



Kit Line embutir

Composição	Alumínio e policarbonato
Garantia	2 anos

OPS 39763 - BRANCO
OPS 39770 - PRETO

Conteúdo: 2 tampas e 4 braçadeiras

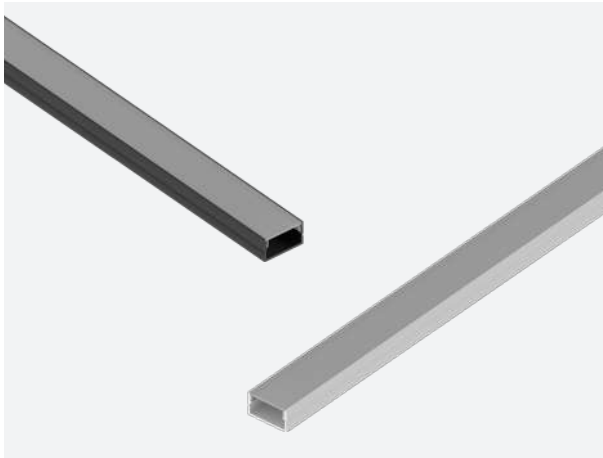

Lumi sobrepor

2m/3m

16mm
Alojamento da fita

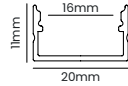

Conteúdo: 2 tampas e 4 braçadeiras (2m) ou 6 braçadediras (3m)

Aplicação	Parede e teto
Largura da fita	máx. 8mm
Peso	155g/m
Fonte de luz	Fita LED
Temperatura de operação	0° - 40°C
Transmitância do difusor	80%
Grau de proteção	IP20
Garantia	2 anos
Composição	Alumínio e policarbonato

OPS 00811 - BRANCO - 2m
OPS 00828 - BRANCO - 3m
OPS 00835 - PRETO - 2m
OPS 00842 - PRETO - 3m



Kit Lumi sobrepor

Composição	Alumínio e policarbonato
Garantia	2 anos

OPS 39725 - BRANCO
OPS 39732 - PRETO

Conteúdo: 2 tampas e 6 braçadeiras

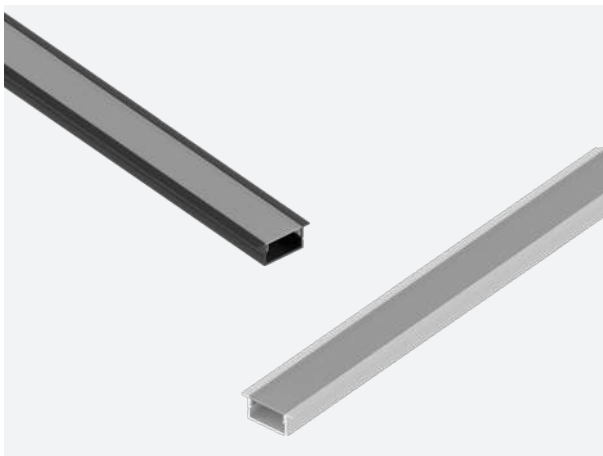

Lumi embutir

2m/3m

16mm
Alojamento da fita

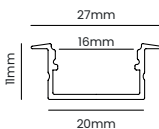

Conteúdo: 2 tampas e 4 braçadeiras (2m) ou 6 braçadediras (3m)
Nicho: 20 x 11mm

Aplicação	Parede e teto
Largura da fita	máx. 8mm
Peso	160g/m
Fonte de luz	Fita LED
Temperatura de operação	0° - 40°C
Transmitância do difusor	80%
Grau de proteção	IP20
Garantia	2 anos
Composição	Alumínio e policarbonato

OPS 00859 - BRANCO - 2m
OPS 00873 - PRETO - 2m
OPS 00886 - BRANCO - 3m
OPS 00880 - PRETO - 3m



Kit Lumi embutir

Composição	Alumínio e policarbonato
Garantia	2 anos

OPS 32146 - BRANCO
OPS 32153 - PRETO

Conteúdo: 2 tampas e 6 braçadeiras



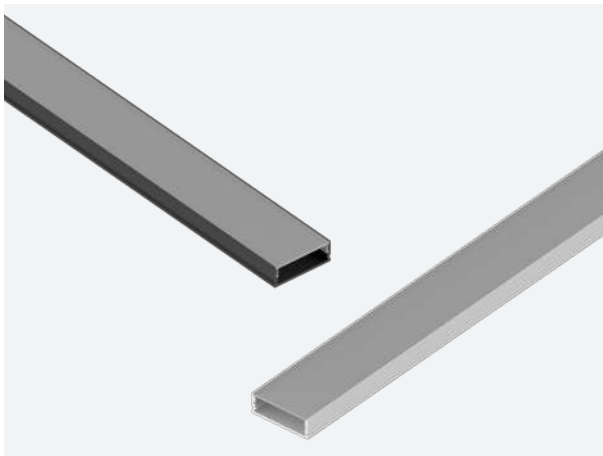

NAZCA sobrepor

2m/3m

27mm
Alojamento da fita

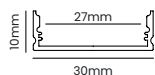

Conteúdo: 2 tampas e 4 braçadeiras (2m) ou 6 braçadeiras (3m)

Aplicação	Parede e teto
Largura da fita	máx. 8mm
Peso	200g/m
Fonte de luz	Fita LED
Temperatura de operação	0° - 40°C
Transmitância do difusor	80%
Grau de proteção	IP20
Garantia	2 anos
Composição	Alumínio e policarbonato

OPS 00897 - BRANCO - 2m
OPS 00910 - PRETO - 2m
OPS 00903 - BRANCO - 3m
OPS 00927 - PRETO - 3m



Kit NAZCA sobrepor

Composição	Alumínio e policarbonato
Garantia	2 anos

OPS 35314 - BRANCO
OPS 35543 - PRETO

Conteúdo: 2 tampas e 6 braçadeiras

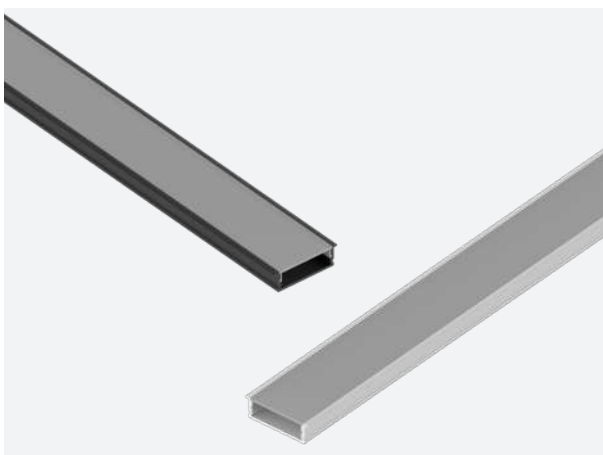

NAZCA embutir

2m/3m

27mm
Alojamento da fita

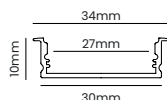

Conteúdo: 2 tampas e 4 braçadeiras (2m) ou 6 braçadeiras (3m)
Nichos: 30 x 10mm

Aplicação	Parede e teto
Largura da fita	máx. 8mm
Peso	205g/m
Fonte de luz	Fita LED
Temperatura de operação	0° - 40°C
Transmitância do difusor	80%
Grau de proteção	IP20
Garantia	2 anos
Composição	Alumínio e policarbonato

OPS 00934 - BRANCO - 2m
OPS 00941 - PRETO - 2m
OPS 00958 - BRANCO - 3m
OPS 00965 - PRETO - 3m



Kit NAZCA embutir

Composição	Alumínio e policarbonato
Garantia	2 anos

OPS 38551 - BRANCO
OPS 38568 - PRETO

Conteúdo: 2 tampas e 6 braçadeiras



USO INTERNO

SOUL	74
SPOTS INTEGRADOS ALTO IRC	92
Noir embutir	
Mimet Cross embutir	
Omni retrátil embutir	
Monolith sobrepor	
Rubik sobrepor	
Downlight	
Power Downlight	
DRIVER DIMERIZÁVEL	99
SPOTS INTEGRADOS	100
Tek embutir	
Eco embutir	
Minima sobrepor	
Nino sobrepor	
GENESIS - SPOTS PARA LÂMPADAS	106
No Frame	
Microborda	
Duplos No Frame/Microborda	
SPOTS PARA LÂMPADAS	110
Spots recuados	
Spots ultra recuados	
Conector Spot linha conecta	
Spots planos	
Spots duplos recuados	
Blok - Spots sobrepor	
SISTEMA BELTS	120
Cintas & acessórios	
Módulos de iluminação	
SISTEMA MAGNÉTICO	126
SISTEMA TRILHO	134
LINEARES	144
PAINÉIS	148
PLAFONS	164
DECORATIVAS	178
Arandelas LED	
Luminária de cabeceira	
Balizador	
Luminária de mesa	
Pendente Matrix	
LUMINÁRIAS DE EMERGÊNCIA	186
SENSOR DE PRESENÇA/MÓDULO SEQUENCIAL/ DIMMER ROTATIVO	187



S O U L

*Luz que imita alma.
Luz que sentimos mas não vemos.
Luz que ilumina e não ofusca.*





Mini Soul 24°



EMBUTIDO

90lm	
1.5 Watt	100-240V Bivolt

IRC	>90
UGR	<16
Frequência	50/60Hz
Fator de potência	>0.5
Corrente elétrica	0.019A
Grau de proteção	IP20
Garantia	3 anos
Composição	Alumínio

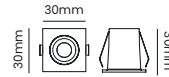

Nicho: Ø24mm

OPS 89030 - BRANCO - BIVOLT	2700K	90lm	24°
-----------------------------	-------	------	-----

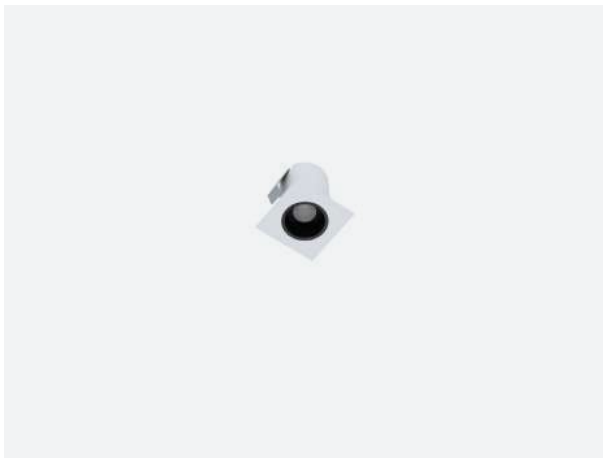

Mini Soul 24°



EMBUTIDO

90lm	
1.5 Watt	100-240V Bivolt

IRC	>90
UGR	<13
Frequência	50/60Hz
Fator de potência	>0.5
Corrente elétrica	0.019A
Grau de proteção	IP20
Garantia	3 anos
Composição	Alumínio

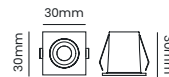

Nicho: Ø24mm

OPS 84974 - BR/PT - BIVOLT	2700K	90lm	24°
----------------------------	-------	------	-----

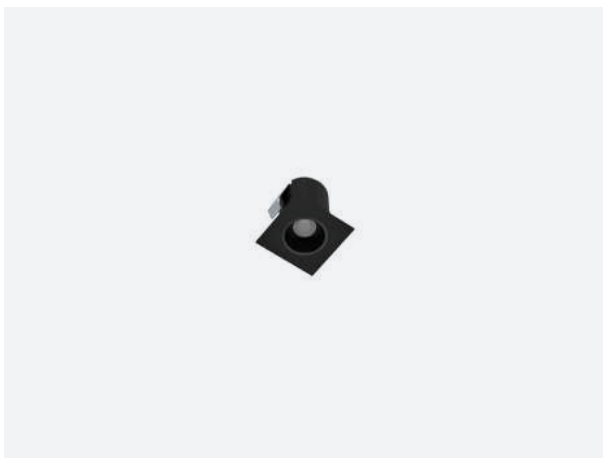

Mini Soul 24°



EMBUTIDO

90lm	
1.5 Watt	100-240V Bivolt

IRC	>90
UGR	<13
Frequência	50/60Hz
Fator de potência	>0.5
Corrente elétrica	0.019A
Grau de proteção	IP20
Garantia	3 anos
Composição	Alumínio

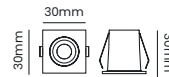

Nicho: Ø24mm

OPS 84981 - PRETO - BIVOLT	2700K	90lm	24°
----------------------------	-------	------	-----



Soul 18°

EMBUTIDO



máx. 130lm	
2 Watts	100-240V Bivolt

IRC	>90
UGR	<16
Frequência	50/60Hz
Fator de potência	>0.5
Corrente elétrica	0.02A
Grau de proteção	IP20
Garantia	3 anos
Composição	Alumínio

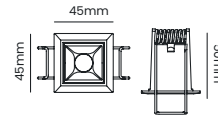

Nicho: 34 x 34mm

OPS 87685 - BRANCO - BIVOLT	2700K	120lm	18°
OPS 35222 - BRANCO - BIVOLT	3000K	120lm	18°
OPS 87708 - BRANCO - BIVOLT	4000K	130lm	18°



Soul 18°

EMBUTIDO



máx. 130lm	
2 Watts	100-240V Bivolt

IRC	>90
UGR	<13
Frequência	50/60Hz
Fator de potência	>0.5
Corrente elétrica	0.02A
Grau de proteção	IP20
Garantia	3 anos
Composição	Alumínio

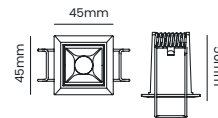

Nicho: 34 x 34mm

OPS 81287 - BR/PT - BIVOLT	2700K	120lm	18°
OPS 81324 - BR/PT - BIVOLT	4000K	130lm	18°



Soul 18°

EMBUTIDO



120lm	
2 Watts	100-240V Bivolt

IRC	>90
UGR	<13
Frequência	50/60Hz
Fator de potência	>0.5
Corrente elétrica	0.02A
Grau de proteção	IP20
Garantia	3 anos
Composição	Alumínio

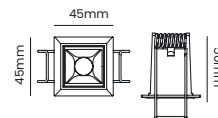

Nicho: 34 x 34mm

OPS 83809 - PRETO - BIVOLT	2700K	120lm	18°
----------------------------	-------	-------	-----



Soul 30°

EMBUTIDO



máx. 130lm	
2 Watts	100-240V Bivolt

IRC	>90
UGR	<16
Frequência	50/60Hz
Fator de potência	>0.5
Corrente elétrica	0.02A
Grau de proteção	IP20
Garantia	3 anos
Composição	Alumínio

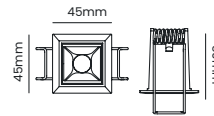

Nicho: 34 x 34mm

OPS 87692 - BRANCO - BIVOLT	2700K	120lm	30°
OPS 35321 - BRANCO - BIVOLT	3000K	120lm	30°
OPS 87715 - BRANCO - BIVOLT	4000K	130lm	30°



Soul 30°

EMBUTIDO



máx. 130lm	
2 Watts	100-240V Bivolt

IRC	>90
UGR	<13
Frequência	50/60Hz
Fator de potência	>0.5
Corrente elétrica	0.02A
Grau de proteção	IP20
Garantia	3 anos
Composição	Alumínio

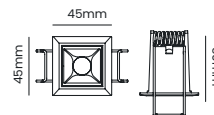

Nicho: 34 x 34mm

OPS 81294 - BR/PT - BIVOLT	2700K	120lm	30°
OPS 81331 - BR/PT - BIVOLT	4000K	130lm	30°



Soul 30°

EMBUTIDO



120lm	
2 Watts	100-240V Bivolt

IRC	>90
UGR	<13
Frequência	50/60Hz
Fator de potência	>0.5
Corrente elétrica	0.02A
Grau de proteção	IP20
Garantia	3 anos
Composição	Alumínio

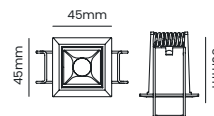

Nicho: 34 x 34mm

OPS 83816 - PRETO - BIVOLT	2700K	120lm	30°
----------------------------	-------	-------	-----



Soul 30°

EMBUTIDO



máx. 320lm

4 Watts 100-240V
Bivolt

IRC	>90
UGR	<16
Frequência	50/60Hz
Fator de potência	>0.5
Corrente elétrica	0.043A
Grau de proteção	IP20
Garantia	3 anos
Composição	Alumínio

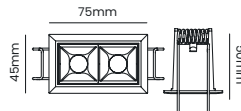

Nicho: 65 x 35mm

OPS 87722 - BRANCO - BIVOLT	2700K	270lm	30°
OPS 35338 - BRANCO - BIVOLT	3000K	270lm	30°
OPS 87739 - BRANCO - BIVOLT	4000K	320lm	30°



Soul 30°

EMBUTIDO



máx. 320lm

4 Watts 100-240V
Bivolt

IRC	>90
UGR	<13
Frequência	50/60Hz
Fator de potência	>0.5
Corrente elétrica	0.043A
Grau de proteção	IP20
Garantia	3 anos
Composição	Alumínio

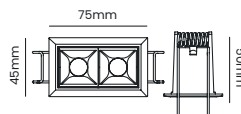

Nicho: 65 x 35mm

OPS 81300 - BR/PT - BIVOLT	2700K	270lm	30°
OPS 81348 - BR/PT - BIVOLT	4000K	320lm	30°



Soul 30°

EMBUTIDO



270lm

4 Watts 100-240V
Bivolt

IRC	>90
UGR	<13
Frequência	50/60Hz
Fator de potência	>0.5
Corrente elétrica	0.043A
Grau de proteção	IP20
Garantia	3 anos
Composição	Alumínio

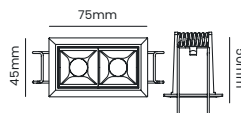

Nicho: 65 x 35mm

OPS 83823 - PRETO - BIVOLT	2700K	270lm	30°
----------------------------	-------	-------	-----



Soul 30°

EMBUTIDO



máx. 426lm	
6 Watts	100-240V Bivolt

IRC	>90
UGR	<16
Frequência	50/60Hz
Fator de potência	>0.5
Corrente elétrica	0.056A
Grau de proteção	IP20
Garantia	3 anos
Composição	Alumínio

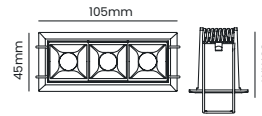

Nicho: 95 x 35mm

OPS 87746 - BRANCO - BIVOLT	2700K	370lm	30°
OPS 37486 - BRANCO - BIVOLT	3000K	370lm	30°
OPS 87753 - BRANCO - BIVOLT	4000K	426lm	30°



Soul 30°

EMBUTIDO



máx. 426lm	
6 Watts	100-240V Bivolt

IRC	>90
UGR	<13
Frequência	50/60Hz
Fator de potência	>0.5
Corrente elétrica	0.056A
Grau de proteção	IP20
Garantia	3 anos
Composição	Alumínio

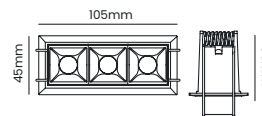

Nicho: 95 x 35mm

OPS 87760 - BR/PT - BIVOLT	2700K	370lm	30°
OPS 87777 - BR/PT - BIVOLT	4000K	426lm	30°



Soul 30°

EMBUTIDO



máx. 426lm	
6 Watts	100-240V Bivolt

IRC	>90
UGR	<13
Frequência	50/60Hz
Fator de potência	>0.5
Corrente elétrica	0.056A
Grau de proteção	IP20
Garantia	3 anos
Composição	Alumínio

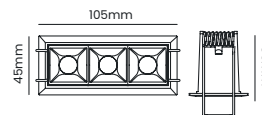

Nicho: 95 x 35mm

OPS 87784 - PRETO - BIVOLT	2700K	370lm	30°
OPS 87791 - PRETO - BIVOLT	4000K	426lm	30°



Soul 30°

EMBUTIDO



máx. 734lm

10 Watts 100-240V Bivolt

IRC	>90
UGR	<16
Frequência	50/60Hz
Fator de potência	>0.5
Corrente elétrica	0.089A
Grau de proteção	IP20
Garantia	3 anos
Composição	Alumínio

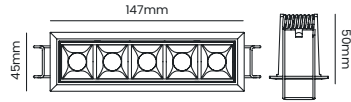

Nicho: 138 x 35mm

OPS 87807 - BRANCO - BIVOLT	2700K	630lm	30°
OPS 37493 - BRANCO - BIVOLT	3000K	630lm	30°
OPS 87814 - BRANCO - BIVOLT	4000K	734lm	30°



Soul 30°

EMBUTIDO



máx. 734lm

10 Watts 100-240V Bivolt

IRC	>90
UGR	<13
Frequência	50/60Hz
Fator de potência	>0.5
Corrente elétrica	0.089A
Grau de proteção	IP20
Garantia	3 anos
Composição	Alumínio

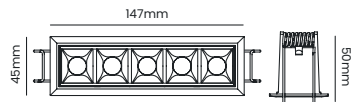

Nicho: 138 x 35mm

OPS 81317 - BR/PT - BIVOLT	2700K	630lm	30°
OPS 81355 - BR/PT - BIVOLT	4000K	734lm	30°



Soul 30°

EMBUTIDO



630lm

10 Watts 100-240V Bivolt

IRC	>90
UGR	<13
Frequência	50/60Hz
Fator de potência	>0.5
Corrente elétrica	0.089A
Grau de proteção	IP20
Garantia	3 anos
Composição	Alumínio

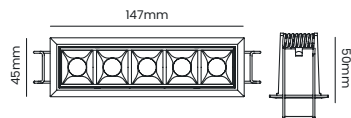

Nicho: 138 x 35mm

OPS 83830 - PRETO - BIVOLT	2700K	630lm	30°
----------------------------	-------	-------	-----



Soul 30°

EMBUTIDO



máx. 1550lm	
20 Watts	100-240V Bivolt

IRC	>90
UGR	<16
Frequência	50/60Hz
Fator de potência	>0.5
Corrente elétrica	0.183A
Grau de proteção	IP20
Garantia	3 anos
Composição	Alumínio

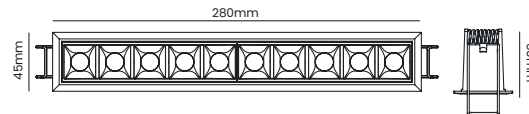

OPS 87821 - BRANCO - BIVOLT	2700K	1300lm	30°
OPS 87838 - BRANCO - BIVOLT	4000K	1550lm	30°

Nicho: 270 x 35mm



Soul 30°

EMBUTIDO



máx. 1550lm	
20 Watts	100-240V Bivolt

IRC	>90
UGR	<13
Frequência	50/60Hz
Fator de potência	>0.5
Corrente elétrica	0.183A
Grau de proteção	IP20
Garantia	3 anos
Composição	Alumínio

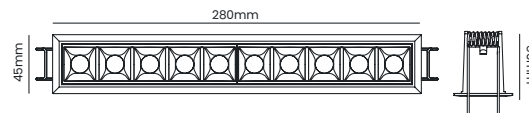

OPS 83786 - BR/PT - BIVOLT	2700K	1300lm	30°
OPS 83793 - BR/PT - BIVOLT	4000K	1550lm	30°

Nicho: 270 x 35mm



Soul 30°

EMBUTIDO



1300lm	
20 Watts	100-240V Bivolt

IRC	>90
UGR	<13
Frequência	50/60Hz
Fator de potência	>0.5
Corrente elétrica	0.183A
Grau de proteção	IP20
Garantia	3 anos
Composição	Alumínio

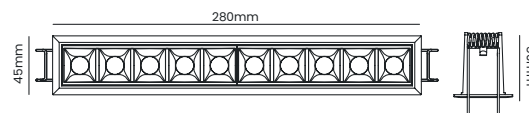

OPS 83847 - PRETO - BIVOLT	2700K	1300lm	30°
----------------------------	-------	--------	-----

Nicho: 270 x 35mm



Soul Wallwasher



EMBUTIDO

máx. 1149lm

22 Watts 100-240V Bivolt

IRC	>90
Frequência	50/60Hz
Fator de potência	>0.9
Corrente elétrica	0.196A
Grau de proteção	IP20
Garantia	3 anos
Composição	Alumínio

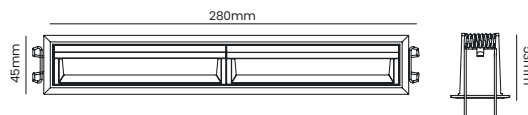

OPS 84707 - BRANCO - BIVOLT	3000K	1120lm
OPS 84745 - BRANCO - BIVOLT	4000K	1149lm

Nicho: 270x 35mm



Soul 55°



EMBUTIDO

645lm

12 Watts 100-240V Bivolt

IRC	>90
Frequência	50/60Hz
Fator de potência	>0.5
Corrente elétrica	0.101A
Grau de proteção	IP20
Garantia	3 anos
Composição	Alumínio

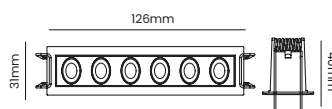

OPS 87883 - BRANCO - BIVOLT	2700K	645lm	55°
-----------------------------	-------	-------	-----

Nicho: 120 x 25mm



Soul 55°



EMBUTIDO

1157lm

22 Watts 100-240V Bivolt

IRC	>90
Frequência	50/60Hz
Fator de potência	>0.5
Corrente elétrica	0.302A
Grau de proteção	IP20
Garantia	3 anos
Composição	Alumínio

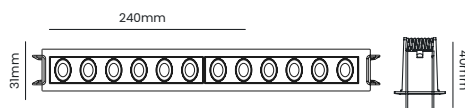

OPS 89474 - BRANCO - BIVOLT	2700K	1157lm	55°
-----------------------------	-------	--------	-----

Nicho: 236 x 27mm



Soul Wallwasher



EMBUTIDO

máx. 1149lm	
22 Watts	100-240V Bivolt

IRC	>90
Frequência	50/60Hz
Fator de potência	>0,9
Corrente elétrica	0,196A
Grau de proteção	IP20
Garantia	3 anos
Composição	Alumínio

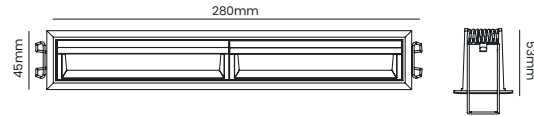

Nicho: 270x 35mm

OPS 84714 - PRETO - BIVOLT	3000K	1120lm
OPS 84752 - PRETO - BIVOLT	4000K	1149lm



Soul 55°



EMBUTIDO

645lm	
12 Watts	100-240V Bivolt

IRC	>90
Frequência	50/60Hz
Fator de potência	>0,5
Corrente elétrica	0,101A
Grau de proteção	IP20
Garantia	3 anos
Composição	Alumínio

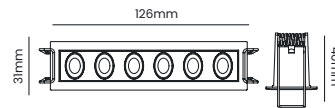

Nicho: 120 x 25mm

OPS 87890 - PRETO - BIVOLT	2700K	645lm	55°
----------------------------	-------	-------	-----



Soul 55°



EMBUTIDO

1157lm	
22 Watts	100-240V Bivolt

IRC	>90
Frequência	50/60Hz
Fator de potência	>0,5
Corrente elétrica	0,302A
Grau de proteção	IP20
Garantia	3 anos
Composição	Alumínio

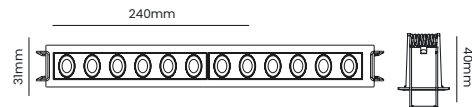

Nicho: 236 x 27mm

OPS 89481 - PRETO - BIVOLT	2700K	1157lm	55°
----------------------------	-------	--------	-----

LANÇAMENTO



Soul Axis 24°

EMBUTIDO DIRECIONÁVEL



286lm	
5 Watts	100-240V Bivolt

IRC	>90
UGR	<19
Frequência	50/60Hz
Fator de potência	>0.5
Corrente elétrica	0.074A
Grau de proteção	IP20
Garantia	3 anos
Composição	Alumínio

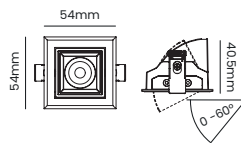

Nicho: 49 x 49mm

OPS 01597 - BRANCO - BIVOLT	2700K	286lm	24°
OPS 89368 - BRANCO - BIVOLT	3000K	286lm	24°

LANÇAMENTO



Soul Axis 42°

EMBUTIDO DIRECIONÁVEL



353lm	
5 Watts	100-240V Bivolt

IRC	>90
UGR	<19
Frequência	50/60Hz
Fator de potência	>0.5
Corrente elétrica	0.074A
Grau de proteção	IP20
Garantia	3 anos
Composição	Alumínio

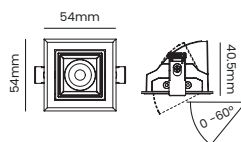

Nicho: 49 x 49mm

OPS 01603 - BRANCO - BIVOLT	2700K	353lm	42°
OPS 89375 - BRANCO - BIVOLT	3000K	353lm	42°

LANÇAMENTO



Soul Axis 60°

EMBUTIDO DIRECIONÁVEL



394lm	
5 Watts	100-240V Bivolt

IRC	>90
UGR	<19
Frequência	50/60Hz
Fator de potência	>0.5
Corrente elétrica	0.074A
Grau de proteção	IP20
Garantia	3 anos
Composição	Alumínio

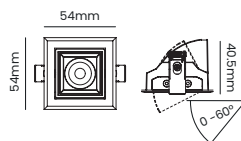

Nicho: 49 x 49mm

OPS 01610 - BRANCO - BIVOLT	2700K	394lm	60°
OPS 89382 - BRANCO - BIVOLT	3000K	394lm	60°

LANÇAMENTO



Soul Axis 24°

EMBUTIDO DIRECIONÁVEL



286lm	
5 Watts	100-240V Bivolt

IRC	>90
UGR	<19
Frequência	50/60Hz
Fator de potência	>0.5
Corrente elétrica	0.074A
Grau de proteção	IP20
Garantia	3 anos
Composição	Alumínio

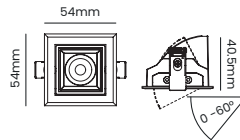

Nicho: 49 x 49mm

OPS 01627 - PRETO - BIVOLT	2700K	286lm	24°
----------------------------	-------	-------	-----

LANÇAMENTO



Soul Axis 42°

EMBUTIDO DIRECIONÁVEL



353lm	
5 Watts	100-240V Bivolt

IRC	>90
UGR	<19
Frequência	50/60Hz
Fator de potência	>0.5
Corrente elétrica	0.074A
Grau de proteção	IP20
Garantia	3 anos
Composição	Alumínio

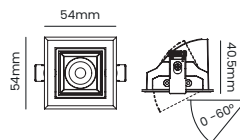

Nicho: 49 x 49mm

OPS 01634 - PRETO - BIVOLT	2700K	353lm	42°
----------------------------	-------	-------	-----

LANÇAMENTO



Soul Axis 60°

EMBUTIDO DIRECIONÁVEL



394lm	
5 Watts	100-240V Bivolt

IRC	>90
UGR	<19
Frequência	50/60Hz
Fator de potência	>0.5
Corrente elétrica	0.074A
Grau de proteção	IP20
Garantia	3 anos
Composição	Alumínio

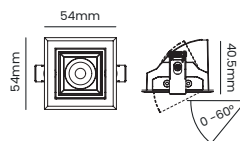

Nicho: 49 x 49mm

OPS 01641 - PRETO - BIVOLT	2700K	394lm	60°
----------------------------	-------	-------	-----

A OPUS

LÂMPADAS

FITAS | FONTES | PERFIS

USO INTERNO

USO EXTERNO

VENTILADORES



Soul 30°

EMBUTIDO DIRECIONÁVEL



300lm	
6 Watts	100-240V Bivolt

IRC	>90
UGR	<16
Frequência	50/60Hz
Fator de potência	>0.5
Corrente elétrica	0.056A
Grau de proteção	IP20
Garantia	3 anos
Composição	Alumínio

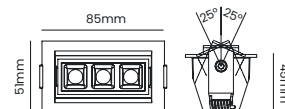

Nicho: 75 x 40mm

OPS 89719 - BRANCO - BIVOLT	2700K	300lm	30°
-----------------------------	-------	-------	-----



Soul 30°

EMBUTIDO DIRECIONÁVEL



300lm	
6 Watts	100-240V Bivolt

IRC	>90
UGR	<13
Frequência	50/60Hz
Fator de potência	>0.5
Corrente elétrica	0.056A
Grau de proteção	IP20
Garantia	3 anos
Composição	Alumínio

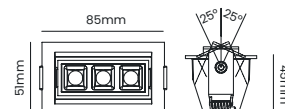

Nicho: 75 x 40mm

OPS 87845 - BR/PT - BIVOLT	2700K	300lm	30°
----------------------------	-------	-------	-----



Soul 30°

EMBUTIDO DIRECIONÁVEL



300lm	
6 Watts	100-240V Bivolt

IRC	>90
UGR	<13
Frequência	50/60Hz
Fator de potência	>0.5
Corrente elétrica	0.056A
Grau de proteção	IP20
Garantia	3 anos
Composição	Alumínio

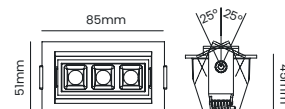

Nicho: 75 x 40mm

OPS 87852 - PRETO - BIVOLT	2700K	300lm	30°
----------------------------	-------	-------	-----



Soul 30°

EMBUTIDO DIRECIONÁVEL



680lm	
12 Watts	100-240V Bivolt

IRC	>90
UGR	<16
Frequência	50/60Hz
Fator de potência	>0.5
Corrente elétrica	0.102A
Grau de proteção	IP20
Garantia	3 anos
Composição	Alumínio

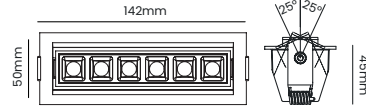

Nicho: 132 x 40mm

OPS 89252 - BRANCO - BIVOLT	2700K	680lm	30°
-----------------------------	-------	-------	-----



Soul 30°

EMBUTIDO DIRECIONÁVEL



680lm	
12 Watts	100-240V Bivolt

IRC	>90
UGR	<13
Frequência	50/60Hz
Fator de potência	>0.5
Corrente elétrica	0.102A
Grau de proteção	IP20
Garantia	3 anos
Composição	Alumínio

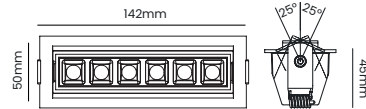

Nicho: 132 x 40mm

OPS 84998 - BR/PT - BIVOLT	2700K	680lm	30°
----------------------------	-------	-------	-----



Soul 30°

EMBUTIDO DIRECIONÁVEL



680lm	
12 Watts	100-240V Bivolt

IRC	>90
UGR	<13
Frequência	50/60Hz
Fator de potência	>0.5
Corrente elétrica	0.102A
Grau de proteção	IP20
Garantia	3 anos
Composição	Alumínio

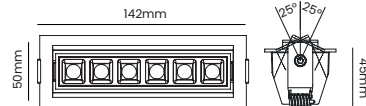

Nicho: 132 x 40mm

OPS 85001 - PRETO - BIVOLT	2700K	680lm	30°
----------------------------	-------	-------	-----



Soul 30°

EMBUTIDO DIRECIONÁVEL



1462lm	
24 Watts	100-240V Bivolt

IRC	>90
UGR	<13
Frequência	50/60Hz
Fator de potência	>0.5
Corrente elétrica	0.206A
Grau de proteção	IP20
Garantia	3 anos
Composição	Alumínio

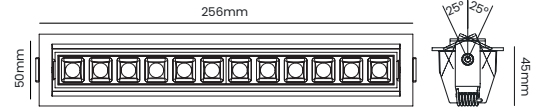

Nicho: 247 x 40mm

OPS 31958 - BRANCO - BIVOLT 2700K 1462lm 30°



Soul 30°

EMBUTIDO DIRECIONÁVEL



1462lm	
24 Watts	100-240V Bivolt

IRC	>90
UGR	<13
Frequência	50/60Hz
Fator de potência	>0.5
Corrente elétrica	0.206A
Grau de proteção	IP20
Garantia	3 anos
Composição	Alumínio

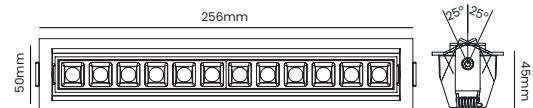

Nicho: 247 x 40mm

OPS 87869 - BR/PT - BIVOLT 2700K 1462lm 30°



Soul 30°

EMBUTIDO DIRECIONÁVEL



1462lm	
24 Watts	100-240V Bivolt

IRC	>90
UGR	<13
Frequência	50/60Hz
Fator de potência	>0.5
Corrente elétrica	0.206A
Grau de proteção	IP20
Garantia	3 anos
Composição	Alumínio

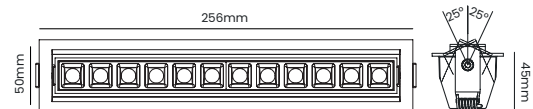

Nicho: 247 x 40mm

OPS 87876 - PRETO - BIVOLT 2700K 1462lm 30°

LANÇAMENTO



Soul 36°

EMBUTIDO NO FRAME



402lm	
6 Watts	100-240V Bivolt

IRC	>90
UGR	<13
Frequência	50/60Hz
Fator de potência	>0.5
Corrente elétrica	0.103A
Grau de proteção	IP20
Garantia	3 anos
Composição	Alumínio

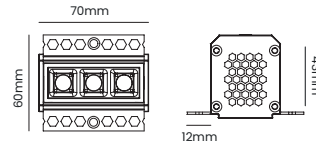

Nicho: 70 x 36mm

OPS 38292 - BRANCO - BIVOLT 3000K 402lm 36°

LANÇAMENTO

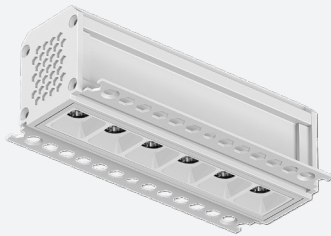

Soul 36°

EMBUTIDO NO FRAME



804lm	
12 Watts	100-240V Bivolt

IRC	>90
UGR	<13
Frequência	50/60Hz
Fator de potência	>0.5
Corrente elétrica	0.192A
Grau de proteção	IP20
Garantia	3 anos
Composição	Alumínio

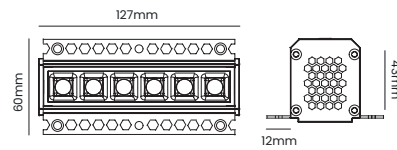

Nicho: 127 x 36mm

OPS 38308 - BRANCO - BIVOLT 3000K 804lm 36°

LANÇAMENTO



Soul 36°

EMBUTIDO NO FRAME



1826lm	
22 Watts	100-240V Bivolt

IRC	>90
UGR	<13
Frequência	50/60Hz
Fator de potência	>0.5
Corrente elétrica	0.403A
Grau de proteção	IP20
Garantia	3 anos
Composição	Alumínio

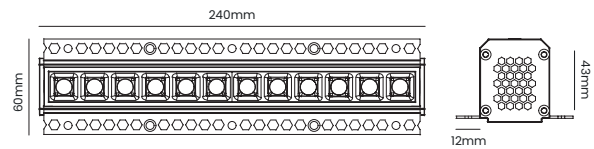

Nicho: 240 x 36mm

OPS 38315 - BRANCO - BIVOLT 3000K 1826lm 36°



Soul 38°

SOBREPOR

220lm	
5 Watts	100-240V Bivolt

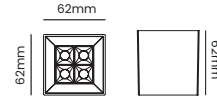

IRC	>90
UGR	<13
Frequência	50/60Hz
Fator de potência	>0.5
Corrente elétrica	0.049A
Grau de proteção	IP20
Garantia	3 anos
Composição	Alumínio

OPS 83885 - BR/PT - BIVOLT	2700K	220lm	38°
----------------------------	-------	-------	-----



Soul 38°

SOBREPOR

220lm	
5 Watts	100-240V Bivolt

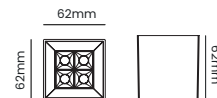

IRC	>90
UGR	<13
Frequência	50/60Hz
Fator de potência	>0.5
Corrente elétrica	0.049A
Grau de proteção	IP20
Garantia	3 anos
Composição	Alumínio

OPS 83839 - PRETO - BIVOLT	2700K	220lm	38°
----------------------------	-------	-------	-----



Soul 38°

SOBREPOR

460lm	
10 Watts	100-240V Bivolt

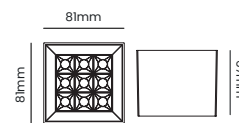

IRC	>90
UGR	<13
Frequência	50/60Hz
Fator de potência	>0.5
Corrente elétrica	0.109A
Grau de proteção	IP20
Garantia	3 anos
Composição	Alumínio

OPS 83892 - BR/PT - BIVOLT	2700K	460lm	38°
----------------------------	-------	-------	-----



Soul 38°

SOBREPOR

460lm	
10 Watts	100-240V Bivolt

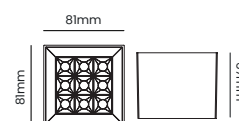

IRC	>90
UGR	<13
Frequência	50/60Hz
Fator de potência	>0.5
Corrente elétrica	0.109A
Grau de proteção	IP20
Garantia	3 anos
Composição	Alumínio

OPS 83946 - PRETO - BIVOLT	2700K	460lm	38°
----------------------------	-------	-------	-----



Soul Linear 30°



SOBREPOR

360lm	
6 Watts	100-240V Bivolt

IRC	>90
UGR	<13
Frequência	50/60Hz
Fator de potência	>0,5
Corrente elétrica	0,055A
Grau de proteção	IP20
Garantia	3 anos
Composição	Alumínio

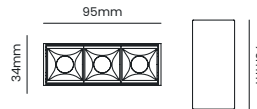

OPS 83854 - BR/PT - BIVOLT	2700K	360lm	30°
OPS 83908 - PRETO - BIVOLT	2700K	360lm	30°



Soul Linear 30°



SOBREPOR

600lm	
10 Watts	100-240V Bivolt

IRC	>90
UGR	<13
Frequência	50/60Hz
Fator de potência	>0,5
Corrente elétrica	0,089A
Grau de proteção	IP20
Garantia	3 anos
Composição	Alumínio

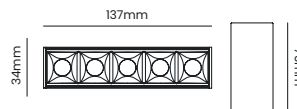

OPS 83861 - BR/PT - BIVOLT	2700K	600lm	30°
OPS 83915 - PRETO - BIVOLT	2700K	600lm	30°



Soul Linear 36°



SOBREPOR MINI

máx. 783lm	
9 Watts	100-240V Bivolt

IRC	>90
UGR	<13
Frequência	50/60Hz
Fator de potência	>0,5
Corrente elétrica	0,15A
Grau de proteção	IP20
Garantia	3 anos
Composição	Alumínio

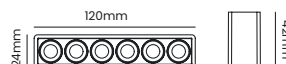

OPS 01177 - BRANCO - BIVOLT	2700K	783lm	36°
OPS 01191 - PRETO - BIVOLT	2700K	657lm	36°



Soul Linear 36°



SOBREPOR MINI

máx. 1476lm	
18 Watts	100-240V Bivolt

IRC	>90
UGR	<13
Frequência	50/60Hz
Fator de potência	>0,5
Corrente elétrica	0,272A
Grau de proteção	IP20
Garantia	3 anos
Composição	Alumínio

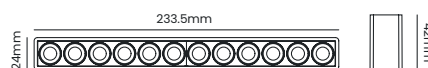

OPS 01184 - BRANCO - BIVOLT	2700K	1476lm	36°
OPS 01207 - PRETO - BIVOLT	2700K	1296lm	36°



NOIR





Noir 24°

EMBUTIDO RECUADO DIRECIONÁVEL



máx. 812lm	
10 Watts	100-240V Bivolt

IRC	>90
UGR	<7
Frequência	50/60Hz
Fator de potência	>0.5
Corrente elétrica	0.16A
Grau de proteção	IP20
Garantia	3 anos
Composição	Alumínio



Nicho: Ø75mm

OPS 88897 - BRANCO - BIVOLT	3000K	623lm	24°
OPS 88903 - BRANCO - BIVOLT	4000K	812lm	24°



Noir 24°

EMBUTIDO RECUADO DIRECIONÁVEL



máx. 805lm	
10 Watts	100-240V Bivolt

IRC	>90
UGR	<7
Frequência	50/60Hz
Fator de potência	>0.5
Corrente elétrica	0.16A
Grau de proteção	IP20
Garantia	3 anos
Composição	Alumínio



Nicho: Ø75mm

OPS 88910 - BR/PT - BIVOLT	3000K	646lm	24°
OPS 88927 - BR/PT - BIVOLT	4000K	805lm	24°



Noir 24°

EMBUTIDO RECUADO DIRECIONÁVEL



642lm	
10 Watts	100-240V Bivolt

IRC	>90
UGR	<7
Frequência	50/60Hz
Fator de potência	>0.5
Corrente elétrica	0.16A
Grau de proteção	IP20
Garantia	3 anos
Composição	Alumínio



Nicho: Ø75mm

OPS 88934 - PRETO - BIVOLT	3000K	642lm	24°
----------------------------	-------	-------	-----

LANÇAMENTO



Mimet 18°

EMBUTIDO RECUADO



192lm

7 Watts 100-240V Bivolt

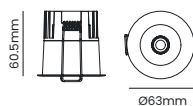

Nicho: Ø55mm

IRC	>90
UGR	<13
Frequência	50/60Hz
Fator de potência	>0.5
Corrente elétrica	0.111A
Grau de proteção	IP20
Garantia	3 anos
Composição	Aluminio

OPS 38384 - BRANCO - BIVOLT 3000K 192lm 18°

LANÇAMENTO



Mimet 36°

EMBUTIDO RECUADO



405lm

7 Watts 100-240V Bivolt

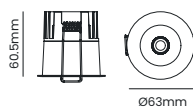

Nicho: Ø55mm

IRC	>90
UGR	<13
Frequência	50/60Hz
Fator de potência	>0.5
Corrente elétrica	0.111A
Grau de proteção	IP20
Garantia	3 anos
Composição	Aluminio

OPS 31286 - BRANCO - BIVOLT 3000K 405lm 36°

LANÇAMENTO



Mimet 45°

EMBUTIDO RECUADO



430lm

7 Watts 100-240V Bivolt

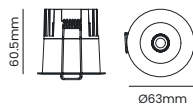

Nicho: Ø55mm

IRC	>90
UGR	<13
Frequência	50/60Hz
Fator de potência	>0.5
Corrente elétrica	0.111A
Grau de proteção	IP20
Garantia	3 anos
Composição	Aluminio

OPS 38407 - BRANCO - BIVOLT 3000K 430lm 45°

LANÇAMENTO



Mimet 18°

EMBUTIDO RECUADO



291lm	
12 Watts	100-240V Bivolt

IRC	>90
UGR	<13
Frequência	50/60Hz
Fator de potência	>0.5
Corrente elétrica	0.17A
Grau de proteção	IP20
Garantia	3 anos
Composição	Alumínio

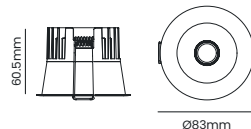

Nicho: Ø75mm

OPS 38414 - BRANCO - BIVOLT 3000K 291lm 18°

LANÇAMENTO



Mimet 36°

EMBUTIDO RECUADO



620lm	
12 Watts	100-240V Bivolt

IRC	>90
UGR	<13
Frequência	50/60Hz
Fator de potência	>0.5
Corrente elétrica	0.17A
Grau de proteção	IP20
Garantia	3 anos
Composição	Alumínio

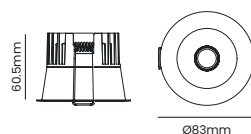

Nicho: Ø75mm

OPS 31309 - BRANCO - BIVOLT 3000K 620lm 36°

LANÇAMENTO



Mimet 45°

EMBUTIDO RECUADO



728lm	
12 Watts	100-240V Bivolt

IRC	>90
UGR	<13
Frequência	50/60Hz
Fator de potência	>0.5
Corrente elétrica	0.17A
Grau de proteção	IP20
Garantia	3 anos
Composição	Alumínio

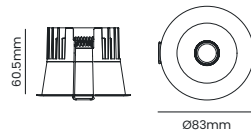

Nicho: Ø75mm

OPS 31262 - BRANCO - BIVOLT 3000K 728lm 45°



Omni

EMBUTIDO DIRECIONÁVEL RETRÁTIL

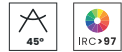

316lm	
5 Watts	100-240V Bivolt

IRC	>97
Frequência	50/60Hz
Fator de potência	>0.5
Corrente elétrica	0.16A
Grau de proteção	IP20
Garantia	2 anos
Composição	Alumínio

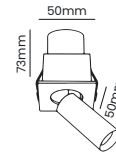

Nicho: 40 x 40mm

OPS 88705 - BRANCO - BIVOLT	3000K	316lm	45°
-----------------------------	-------	-------	-----



Omni

EMBUTIDO DIRECIONÁVEL RETRÁTIL



641lm	
2x5 Watts	100-240V Bivolt

IRC	>97
Frequência	50/60Hz
Fator de potência	>0.5
Corrente elétrica	0.16A
Grau de proteção	IP20
Garantia	2 anos
Composição	Alumínio

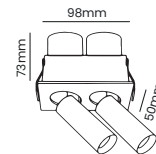

Nicho: 90 x 40mm

OPS 88712 - BRANCO - BIVOLT	3000K	641lm	45°
-----------------------------	-------	-------	-----



Omni

EMBUTIDO DIRECIONÁVEL RETRÁTIL



1049lm	
3x5 Watts	100-240V Bivolt

IRC	>97
Frequência	50/60Hz
Fator de potência	>0.5
Corrente elétrica	0.16A
Grau de proteção	IP20
Garantia	2 anos
Composição	Alumínio

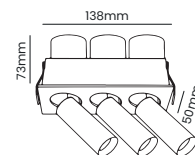

Nicho: 130 x 40mm

OPS 88729 - BRANCO - BIVOLT	3000K	1049lm	45°
-----------------------------	-------	--------	-----



Omni

EMBUTIDO DIRECIONÁVEL RETRÁTIL



1683lm	
5x5 Watts	100-240V Bivolt

IRC	>97
Frequência	50/60Hz
Fator de potência	>0.5
Corrente elétrica	0.16A
Grau de proteção	IP20
Garantia	2 anos
Composição	Alumínio

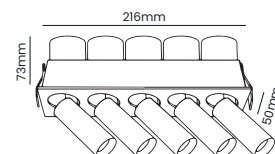

Nicho: 210 x 40mm

OPS 88736 - BRANCO - BIVOLT	3000K	1683lm	45°
-----------------------------	-------	--------	-----



Monolith 30°

SOBREPOR RECUADO



702lm	
10 Watts	100-240V Bivolt

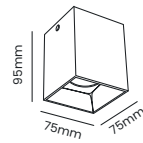

IRC	>97
Frequência	50/60Hz
Fator de potência	>0,5
Corrente elétrica	0.078A
Grau de proteção	IP20
Garantia	2 anos
Composição	Alumínio

OPS 88743 - BRANCO - BIVOLT 3000K 702lm 30°

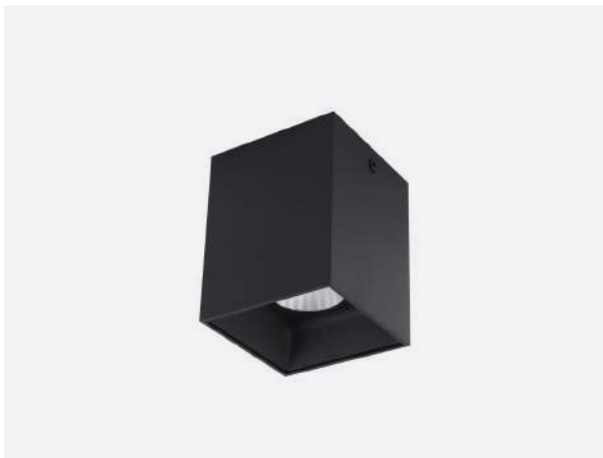

Monolith 30°

SOBREPOR RECUADO



660lm	
10 Watts	100-240V Bivolt

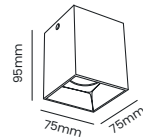

IRC	>97
Frequência	50/60Hz
Fator de potência	>0,5
Corrente elétrica	0.078A
Grau de proteção	IP20
Garantia	2 anos
Composição	Alumínio

OPS 88750 - PRETO - BIVOLT 3000K 660lm 30°



Rubik 24°

SOBREPOR DIRECIONÁVEL



664lm	
10 Watts	100-240V Bivolt

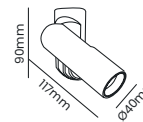

IRC	>97
Frequência	50/60Hz
Fator de potência	>0,5
Corrente elétrica	0.078A
Grau de proteção	IP20
Garantia	2 anos
Composição	Alumínio

OPS 88682 - BRANCO - BIVOLT 3000K 664lm 24°



Rubik 24°

SOBREPOR DIRECIONÁVEL



664lm	
10 Watts	100-240V Bivolt

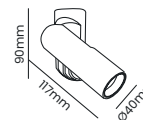

IRC	>97
Frequência	50/60Hz
Fator de potência	>0,5
Corrente elétrica	0.078A
Grau de proteção	IP20
Garantia	2 anos
Composição	Alumínio

OPS 88699 - PRETO - BIVOLT 3000K 664lm 24°



Downlight

EMBUTIDO RECUADO



máx. 1052lm

12 Watts 100-240V
Bivolt



Nicho: Ø75mm

IRC	>90
UGR	<19
Frequência	50/60Hz
Fator de potência	>0.5
Corrente elétrica	0.19A
Grau de proteção	IP20
Garantia	3 anos
Composição	Alumínio

OPS 88866 - BRANCO - BIVOLT	3000K	993lm	55°
OPS 30548 - BRANCO - BIVOLT	4000K	1052lm	55°



Downlight

EMBUTIDO RECUADO



máx. 1627lm

18 Watts 100-240V
Bivolt

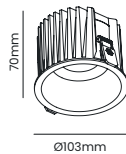

Nicho: Ø95mm

IRC	>90
UGR	<19
Frequência	50/60Hz
Fator de potência	>0.5
Corrente elétrica	0.31A
Grau de proteção	IP20
Garantia	3 anos
Composição	Alumínio

OPS 88873 - BRANCO - BIVOLT	3000K	1532lm	55°
OPS 30555 - BRANCO - BIVOLT	4000K	1627lm	55°



Downlight

EMBUTIDO RECUADO



máx. 2144lm

24 Watts 100-240V
Bivolt

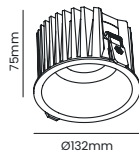

Nicho: Ø120mm

IRC	>90
UGR	<19
Frequência	50/60Hz
Fator de potência	>0.5
Corrente elétrica	0.47A
Grau de proteção	IP20
Garantia	3 anos
Composição	Alumínio

OPS 88880 - BRANCO - BIVOLT	3000K	2065lm	55°
OPS 30647 - BRANCO - BIVOLT	4000K	2144lm	55°

LANÇAMENTO



Power Downlight



EMBUTIDO RECUADO

2470lm	
30 Watts	100-240V Bivolt

IRC	>90
UGR	<19
Frequência	50/60Hz
Fator de potência	>0.92
Corrente elétrica	0.15A
Grau de proteção	IP20
Garantia	3 anos
Composição	Alumínio

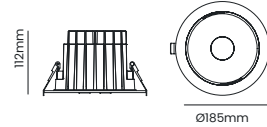

Nicho: Ø170mm

OPS 01085 - BRANCO - BIVOLT	3000K	2470lm	50°
OPS 01092 - BRANCO - BIVOLT	5000K	2470lm	50°

LANÇAMENTO



Power Downlight



EMBUTIDO RECUADO

3000lm	
40 Watts	100-240V Bivolt

IRC	>90
UGR	<19
Frequência	50/60Hz
Fator de potência	>0.92
Corrente elétrica	0.192A
Grau de proteção	IP20
Garantia	3 anos
Composição	Alumínio

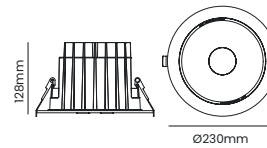

Nicho: Ø200mm

OPS 00194 - BRANCO - BIVOLT	3000K	3000lm	60°
OPS 00064 - BRANCO - BIVOLT	5000K	3000lm	60°



Driver dimerizável | Alto FP



CORRENTE CONTÍNUA | ANTI FLICKER

100mA - 450mA Corrente de Saída	
3V-42V Saída	100-240V Entrada

Dimerização	1 - 100%
Frequência	50/60Hz
Fator de potência	>0.9
Corrente de entrada	0.16A
Tensão de entrada	AC 100-240V
Corrente de saída	100mA - 450mA
Tensão de saída	3V - 42V (DC)
Potência de saída	Máx. 10W
Temperatura de operação	0° - 40°C
Grau de proteção	IP20
Garantia	3 anos
Composição	Polycarbonato

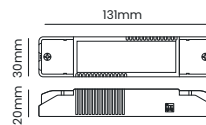

Compatibilidade com sistemas:
Triac / 0 - 10V / 1 - 10V / 10V PWM / Potenciômetro

OPS 89924



Driver dimerizável | Alto FP



CORRENTE CONTÍNUA | ANTI FLICKER

200mA - 600mA Corrente de Saída	
27V-40V Saída	100-240V Entrada

Dimerização	1 - 100%
Frequência	50/60Hz
Fator de potência	>0.9
Corrente de entrada	0.3A
Tensão de entrada	AC 100-240V
Corrente de saída	200mA - 600mA
Tensão de saída	27V - 40V (DC)
Potência de saída	Máx. 24W
Temperatura de operação	0° - 40°C
Grau de proteção	IP20
Garantia	3 anos
Composição	Polycarbonato

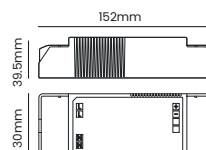

Compatibilidade com sistemas:
Triac / 0 - 10V / 1 - 10V / 10V PWM / Potenciômetro

OPS 89931



SPOTS INTEGRADOS

Spots LED são sistemas complexos montados para combinar a durabilidade do LED com a luminotécnica de uma luminária. Alguns conjuntos têm o custo benefício como objetivo, enquanto que outros buscam explorar os limites de potência e qualidade de luz. O que temos de mais revolucionário na iluminação se encontra nessa linha.



TEK

EMBUTIDO DIRECIONÁVEL



60lm	
1 Watt	100-240V Bivolt

IRC	>80
Frequência	50/60Hz
Fator de potência	>0.5
Corrente elétrica	0.042A
Grau de proteção	IP20
Garantia	2 anos
Composição	Polycarbonato



Nicho: Ø30mm

OPS 34416 - BRANCO - BIVOLT	3000K	60lm	30°
-----------------------------	-------	------	-----

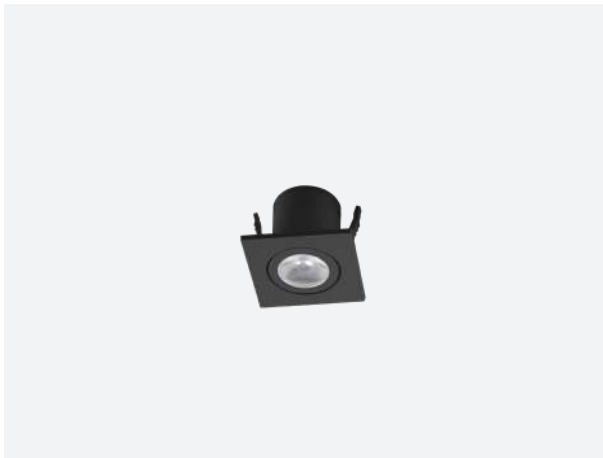

TEK

EMBUTIDO DIRECIONÁVEL



60lm	
1 Watt	100-240V Bivolt

IRC	>80
Frequência	50/60Hz
Fator de potência	>0.5
Corrente elétrica	0.042A
Grau de proteção	IP20
Garantia	2 anos
Composição	Polycarbonato

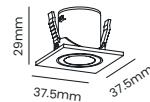

Nicho: Ø30mm

OPS 34409 - PRETO - BIVOLT	3000K	60lm	30°
----------------------------	-------	------	-----



TEK

EMBUTIDO DIRECIONÁVEL



60lm	
1 Watt	100-240V Bivolt

IRC	>80
Frequência	50/60Hz
Fator de potência	>0.5
Corrente elétrica	0.042A
Grau de proteção	IP20
Garantia	2 anos
Composição	Polycarbonato

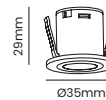

Nicho: Ø30mm

OPS 82642 - BRANCO - BIVOLT	3000K	60lm	30°
-----------------------------	-------	------	-----



TEK

EMBUTIDO DIRECIONÁVEL



60lm	
1 Watt	100-240V Bivolt

IRC	>80
Frequência	50/60Hz
Fator de potência	>0.5
Corrente elétrica	0.042A
Grau de proteção	IP20
Garantia	2 anos
Composição	Polycarbonato

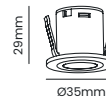

Nicho: Ø30mm

OPS 82659 - PRETO - BIVOLT	3000K	60lm	30°
----------------------------	-------	------	-----



Eco

EMBUTIDO RECUADO DIRECIONÁVEL



máx. 255lm

3 Watts 100-240V Bivolt

IRC	>80
Frequência	50/60Hz
Fator de potência	>0.5
Corrente elétrica	0.024A
Grau de proteção	IP20
Garantia	2 anos
Composição	Polycarbonato

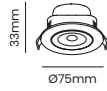

Nicho: Ø55mm

OPS 87586 - BRANCO - BIVOLT	3000K	240lm	38°
OPS 87593 - BRANCO - BIVOLT	6500K	255lm	38°



Eco

EMBUTIDO RECUADO DIRECIONÁVEL



máx. 420lm

5 Watts 100-240V Bivolt

IRC	>80
Frequência	50/60Hz
Fator de potência	>0.5
Corrente elétrica	0.04A
Grau de proteção	IP20
Garantia	2 anos
Composição	Polycarbonato

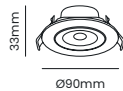

Nicho: Ø70mm

OPS 87609 - BRANCO - BIVOLT	3000K	400lm	38°
OPS 87616 - BRANCO - BIVOLT	4000K	400lm	38°
OPS 87623 - BRANCO - BIVOLT	6500K	420lm	38°



Eco

EMBUTIDO RECUADO DIRECIONÁVEL



máx. 810lm

9 Watts 100-240V Bivolt

IRC	>80
Frequência	50/60Hz
Fator de potência	>0.5
Corrente elétrica	0.071A
Grau de proteção	IP20
Garantia	2 anos
Composição	Polycarbonato

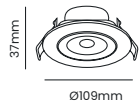

Nicho: Ø90mm

OPS 87630 - BRANCO - BIVOLT	3000K	780lm	60°
OPS 87647 - BRANCO - BIVOLT	4000K	780lm	60°
OPS 87654 - BRANCO - BIVOLT	6500K	810lm	60°



Eco

EMBUTIDO RECUADO DIRECIONÁVEL



máx. 255lm	
3 Watts	100-240V Bivolt

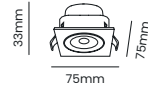

Nicho: Ø55mm

IRC	>80
Frequência	50/60Hz
Fator de potência	>0.5
Corrente elétrica	0.024A
Grau de proteção	IP20
Garantia	2 anos
Composição	Polycarbonato

OPS 87500 - BRANCO - BIVOLT	3000K	240lm	38°
OPS 87517 - BRANCO - BIVOLT	6500K	255lm	38°



Eco

EMBUTIDO RECUADO DIRECIONÁVEL



máx. 420lm	
5 Watts	100-240V Bivolt

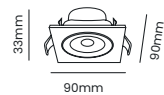

Nicho: Ø70mm

IRC	>80
Frequência	50/60Hz
Fator de potência	>0.5
Corrente elétrica	0.04A
Grau de proteção	IP20
Garantia	2 anos
Composição	Polycarbonato

OPS 87524 - BRANCO - BIVOLT	3000K	400lm	38°
OPS 87531 - BRANCO - BIVOLT	4000K	400lm	38°
OPS 87548 - BRANCO - BIVOLT	6500K	420lm	38°



Eco

EMBUTIDO RECUADO DIRECIONÁVEL



máx. 810lm	
9 Watts	100-240V Bivolt

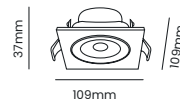

Nicho: Ø90mm

IRC	>80
Frequência	50/60Hz
Fator de potência	>0.5
Corrente elétrica	0.071A
Grau de proteção	IP20
Garantia	2 anos
Composição	Polycarbonato

OPS 87555 - BRANCO - BIVOLT	3000K	780lm	60°
OPS 87562 - BRANCO - BIVOLT	4000K	780lm	60°
OPS 87579 - BRANCO - BIVOLT	6500K	810lm	60°



Eco

EMBUTIDO RECUADO DIRECIONÁVEL



máx. 1200lm	
12 Watts	100-240V Bivolt

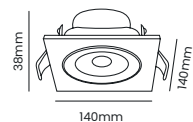

Nicho: Ø112mm

IRC	>80
Frequência	50/60Hz
Fator de potência	>0.5
Corrente elétrica	0.152A
Grau de proteção	IP20
Garantia	2 anos
Composição	Polycarbonato

OPS 00347 - BRANCO - BIVOLT	3000K	1152lm	80°
OPS 00354 - BRANCO - BIVOLT	4000K	1152lm	80°
OPS 00361 - BRANCO - BIVOLT	6500K	1200lm	80°



Minima

SOBREPOR RECUADO



270lm	
3 Watts	100-240V Bivolt

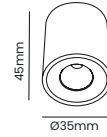

IRC	>80
UGR	<19
Frequência	50/60Hz
Fator de potência	>0.5
Corrente elétrica	0.280A
Grau de proteção	IP20
Garantia	2 anos
Composição	Alumínio

OPS 86817 - BRANCO - BIVOLT 3000K 270lm 60°

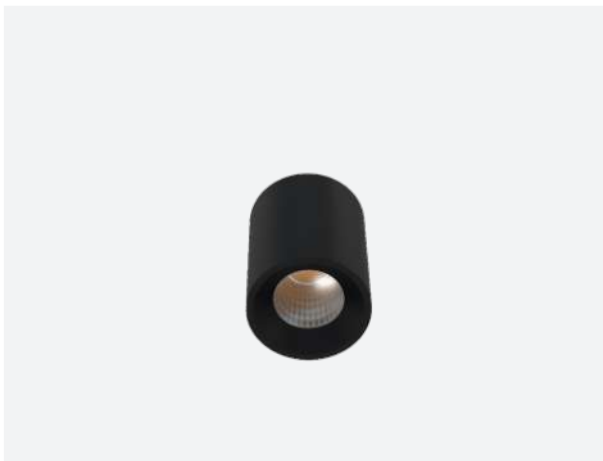

Minima

SOBREPOR RECUADO



270lm	
3 Watts	100-240V Bivolt

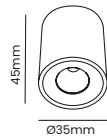

IRC	>80
UGR	<19
Frequência	50/60Hz
Fator de potência	>0.5
Corrente elétrica	0.280A
Grau de proteção	IP20
Garantia	2 anos
Composição	Alumínio

OPS 86824 - PRETO - BIVOLT 3000K 270lm 60°

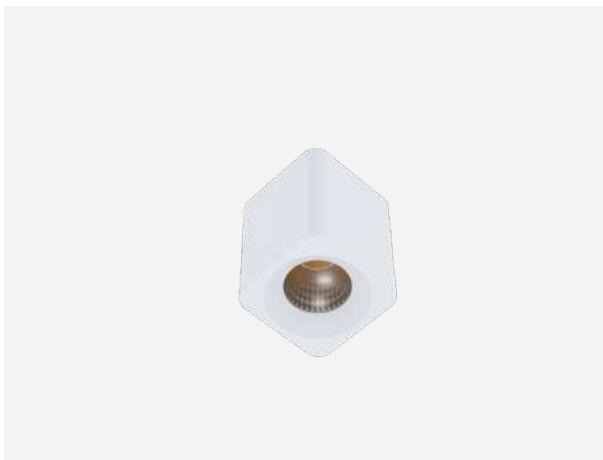

Minima

SOBREPOR RECUADO



270lm	
3 Watts	100-240V Bivolt

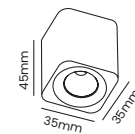

IRC	>80
UGR	<19
Frequência	50/60Hz
Fator de potência	>0.5
Corrente elétrica	0.280A
Grau de proteção	IP20
Garantia	2 anos
Composição	Alumínio

OPS 86831 - BRANCO - BIVOLT 3000K 270lm 60°

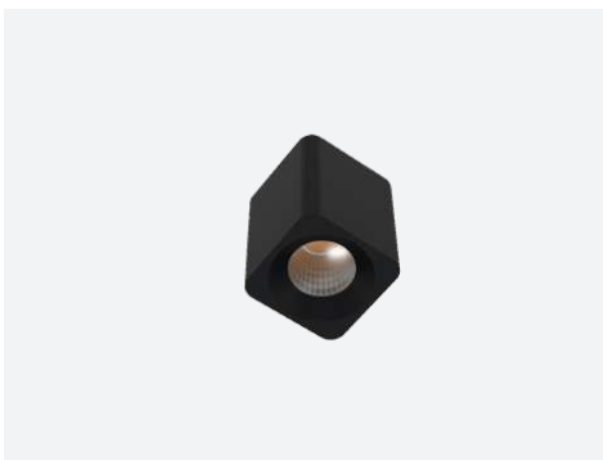

Minima

SOBREPOR RECUADO



270lm	
3 Watts	100-240V Bivolt

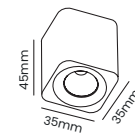

IRC	>80
UGR	<19
Frequência	50/60Hz
Fator de potência	>0.5
Corrente elétrica	0.280A
Grau de proteção	IP20
Garantia	2 anos
Composição	Alumínio

OPS 86848 - PRETO - BIVOLT 3000K 270lm 60°



Nino

SOBREPOR



500lm	
5 Watts	100-240V Bivolt

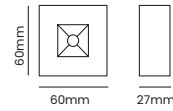

IRC	>70
Frequência	50/60Hz
Fator de potência	>0.5
Corrente elétrica	0.020A
Grau de proteção	IP20
Garantia	2 anos
Composição	Alumínio

OPS 33259 - BRANCO - BIVOLT	3000K	500lm	50°
OPS 35512 - BRANCO - BIVOLT	4000K	500lm	50°

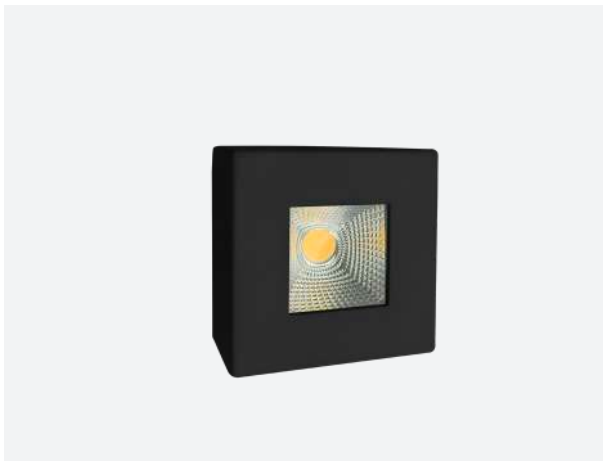

Nino

SOBREPOR



500lm	
5 Watts	100-240V Bivolt

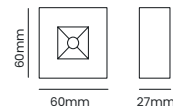

IRC	>70
Frequência	50/60Hz
Fator de potência	>0.5
Corrente elétrica	0.020A
Grau de proteção	IP20
Garantia	2 anos
Composição	Alumínio

OPS 35567 - PRETO - BIVOLT	3000K	500lm	50°
----------------------------	-------	-------	-----



Nino

SOBREPOR



500lm	
5 Watts	100-240V Bivolt

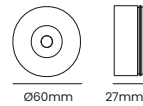

IRC	>70
Frequência	50/60Hz
Fator de potência	>0.5
Corrente elétrica	0.020A
Grau de proteção	IP20
Garantia	2 anos
Composição	Alumínio

OPS 33242 - BRANCO - BIVOLT	3000K	500lm	50°
OPS 35505 - BRANCO - BIVOLT	4000K	500lm	50°



Nino

SOBREPOR



500lm	
5 Watts	100-240V Bivolt

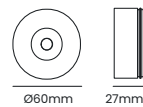

IRC	>70
Frequência	50/60Hz
Fator de potência	>0.5
Corrente elétrica	0.020A
Grau de proteção	IP20
Garantia	2 anos
Composição	Alumínio

OPS 82598 - PRETO - BIVOLT	3000K	500lm	50°
----------------------------	-------	-------	-----

GENESIS

A ORIGEM DA LUZ

Apresentamos Genesis, a linha de spots de embutir direcionáveis que simboliza a criação luminosa. Inspirados no conceito da origem, estes elementos são mais que luminárias, são o início de uma nova experiência visual, projetados para quem busca sofisticação. Com versões **No Frame** e **Microborda**, os modelos **GENESIS** se integram de forma sutil e elegante ao forro, garantindo um acabamento ideal para composições contemporâneas e minimalistas, permitindo que a luz seja a verdadeira protagonista.

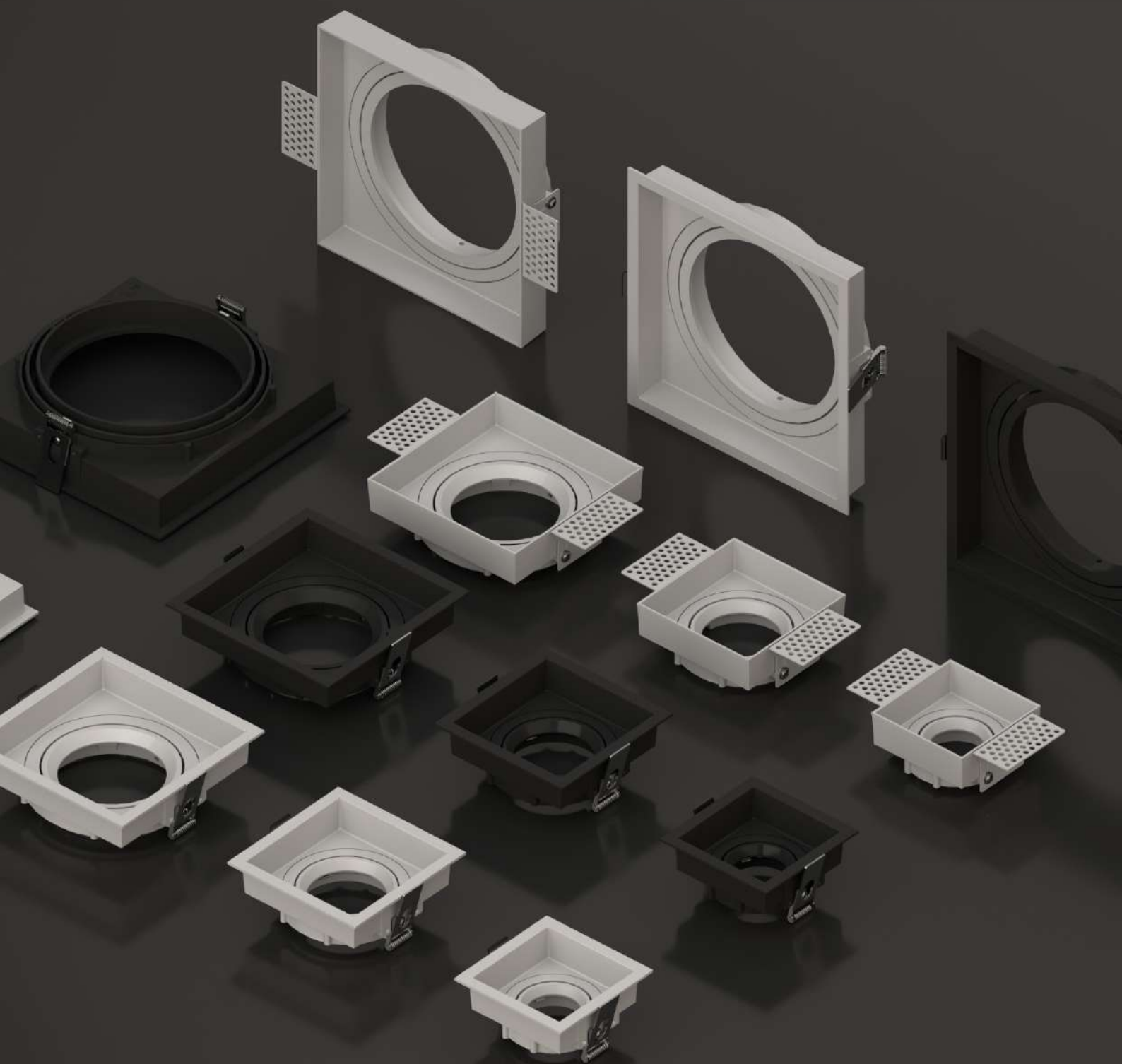



Genesis No Frame

EMBUTIDO RECUADO DIRECIONÁVEL

MR11	
máx. 50 Watts	GU10 Base

Soquete	GU10
Compatibilidade	MR11
Núm. lâmpadas	1*
Potência máx	50W
Garantia	3 anos
Composição	Alumínio

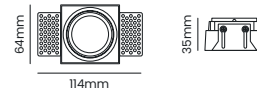

Nicho: 66 x 66mm

*Lâmpada vendida separadamente

OPS 89726 - BRANCO	MR11
--------------------	------



Genesis No Frame

EMBUTIDO RECUADO DIRECIONÁVEL

MR16	
máx. 50 Watts	GU10 Base

Soquete	GU10
Compatibilidade	MR16
Núm. lâmpadas	1*
Potência máx	50W
Garantia	3 anos
Composição	Alumínio

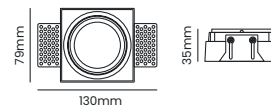

Nicho: 80 x 80mm

*Lâmpada vendida separadamente

OPS 89733 - BRANCO	MR16
--------------------	------



Genesis No Frame

EMBUTIDO RECUADO DIRECIONÁVEL

PAR20/AR70	
máx. 100 Watts	E27/GU10 Base

Soquete	E27/GU10
Compatibilidade	PAR20/AR70
Núm. lâmpadas	1*
Potência máx	100W
Garantia	3 anos
Composição	Alumínio

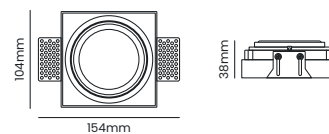

Nicho: 105 x 105mm

*Lâmpada vendida separadamente

OPS 89740 - BRANCO	PAR20/AR70
--------------------	------------



Genesis No Frame

EMBUTIDO RECUADO DIRECIONÁVEL

PAR30/AR111	
máx. 150 Watts	E27/GU10 Base

Soquete	E27/GU10
Compatibilidade	PAR30/AR111
Núm. lâmpadas	1*
Potência máx	150W
Garantia	3 anos
Composição	Alumínio

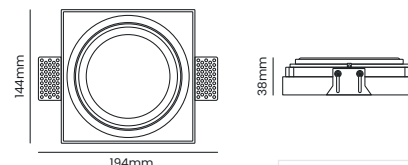

Nicho: 145 x 145mm

*Lâmpada vendida separadamente

OPS 89764 - BRANCO - MÁX. 150W	PAR30 - E27
OPS 89771 - BRANCO - MÁX. 100W	AR111 - GU10



Genesis Microborda

EMBUTIDO RECUADO DIRECIONÁVEL

MR11	
máx. 50 Watts	GU10 Base

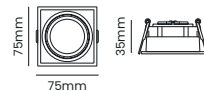

Nicho: 65 x 65mm

*Lâmpada vendida separadamente

Soquete	GU10
Compatibilidade	MR11
Núm. lâmpadas	1*
Potência máx	50W
Garantia	3 anos
Composição	Alumínio

OPS 89788 - BRANCO	MR11
OPS 89849 - PRETO	MR11



Genesis Microborda

EMBUTIDO RECUADO DIRECIONÁVEL

MR16	
máx. 50 Watts	GU10 Base

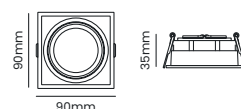

Nicho: 80 x 80mm

*Lâmpada vendida separadamente

Soquete	GU10
Compatibilidade	MR16
Núm. lâmpadas	1*
Potência máx	50W
Garantia	3 anos
Composição	Alumínio

OPS 89795 - BRANCO	MR16
OPS 89856 - PRETO	MR16

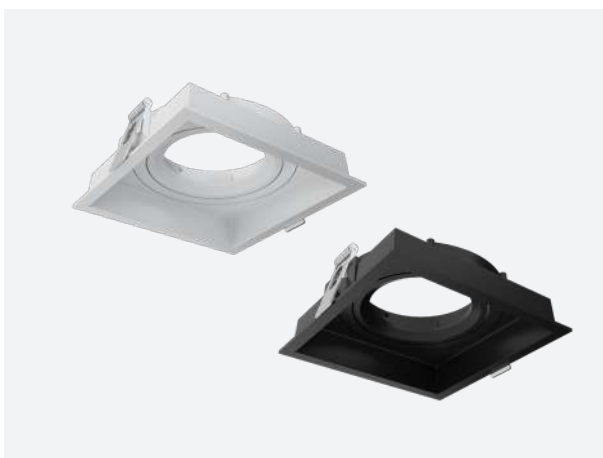

Genesis Microborda

EMBUTIDO RECUADO DIRECIONÁVEL

PAR20/AR70	
máx. 100 Watts	E27/GU10 Base

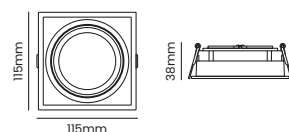

Nicho: 105 x 105mm

*Lâmpada vendida separadamente

Soquete	E27/GU10
Compatibilidade	PAR20/AR70
Núm. lâmpadas	1*
Potência máx	100W
Garantia	3 anos
Composição	Alumínio

OPS 89801 - BRANCO	PAR20/AR70
OPS 89863 - PRETO	PAR20/AR70

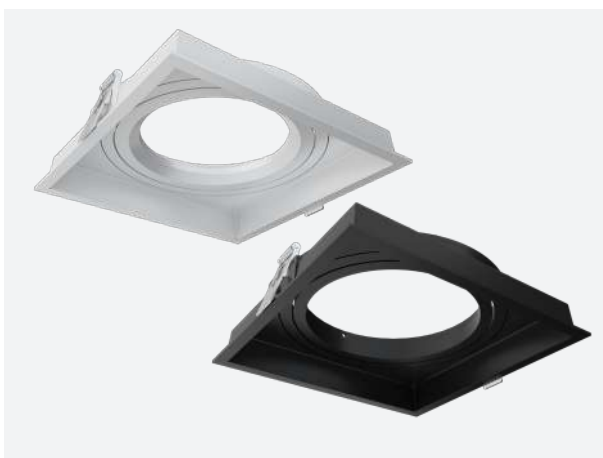

Genesis Microborda

EMBUTIDO RECUADO DIRECIONÁVEL

PAR30/AR111	
máx. 150 Watts	E27/GU10 Base

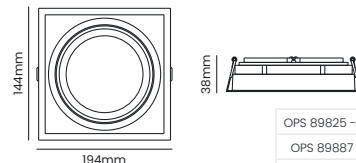

Nicho: 145 x 145mm

*Lâmpada vendida separadamente

Soquete	E27/GU10
Compatibilidade	PAR30/AR111
Núm. lâmpadas	1*
Potência máx	150W
Garantia	3 anos
Composição	Alumínio

OPS 89825 - BRANCO - MÁX. 150W	PAR30 - E27
OPS 89887 - PRETO - MÁX. 150W	PAR30 - E27
OPS 89832 - BRANCO - MÁX. 100W	AR111 - GU10
OPS 89894 - PRETO - MÁX. 100W	AR111 - GU10

LANÇAMENTO



Genesis No Frame Duplo

EMBUTIDO RECUADO DIRECIONÁVEL

MR16	
máx. 50 Watts	GU10 Base

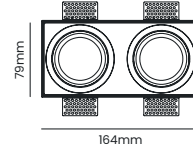

Nichos: 165 x 80mm

*Lâmpada vendida separadamente

Soquete	GU10
Compatibilidade	MR16
Núm. lâmpadas	2*
Potência máx	50W
Garantia	3 anos
Composição	Alumínio



OPS 00231 - BRANCO	MR16
--------------------	------

LANÇAMENTO



Genesis No Frame Duplo

EMBUTIDO RECUADO DIRECIONÁVEL

PAR20/AR70	
máx. 100 Watts	E27/GU10 Base

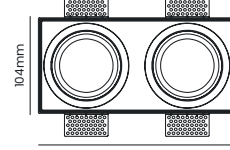

Nichos: 215 x 105mm

*Lâmpada vendida separadamente

Soquete	E27/GU10
Compatibilidade	PAR20/AR70
Núm. lâmpadas	2*
Potência máx	100W
Garantia	3 anos
Composição	Alumínio

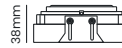

OPS 00248 - BRANCO	PAR20/AR70
--------------------	------------

LANÇAMENTO



Genesis Microborda Duplo

EMBUTIDO RECUADO DIRECIONÁVEL

MR16	
máx. 50 Watts	GU10 Base

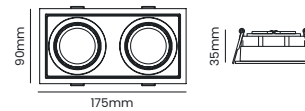

Nichos: 165 x 80mm

*Lâmpada vendida separadamente

Soquete	GU10
Compatibilidade	MR16
Núm. lâmpadas	2*
Potência máx	50W
Garantia	3 anos
Composição	Alumínio



OPS 00002 - BRANCO	MR16
OPS 00019 - PRETO	MR16

LANÇAMENTO



Genesis Microborda Duplo

EMBUTIDO RECUADO DIRECIONÁVEL

PAR20/AR70	
máx. 100 Watts	E27/GU10 Base

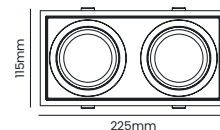

Nichos: 215 x 105mm

*Lâmpada vendida separadamente

Soquete	E27/GU10
Compatibilidade	PAR20/AR70
Núm. lâmpadas	2*
Potência máx	100W
Garantia	3 anos
Composição	Alumínio

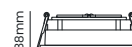

OPS 00217 - BRANCO	PAR20/AR70
OPS 00224 - PRETO	PAR20/AR70



SPOTS PARA LÂMPADAS

Projeto Lavanderia Origem realizado para CASA COR/BAHIA

Spots são luminárias pequenas e direcionáveis que oferecem uma iluminação focalizada e precisa. Eles são muito versáteis e podem ser usados para destacar elementos decorativos, criar efeitos de luz, ou mesmo proporcionar uma iluminação geral mais direcionada em diversos ambientes. Combinados com lâmpadas, possibilitam a escolha de diferentes temperaturas de cor, ângulos e a facilidade da troca de lâmpadas para manutenção.

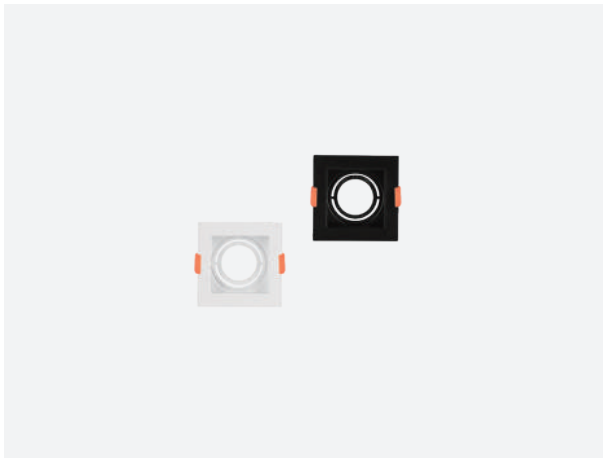

Spot recuado Conecta

EMBUTIDO DIRECIONÁVEL

MR11	
máx. 40 Watts	GU10 Base

Soquete	GU10
Compatibilidade	MR11
Núm. lâmpadas	1*
Potência máx	40W
Garantia	1 ano
Composição	Polycarbonato

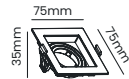

Nicho: 70 x 70mm

OPS 82123 - BRANCO	MR11
OPS 82130 - PRETO	MR11

*Lâmpada vendida separadamente

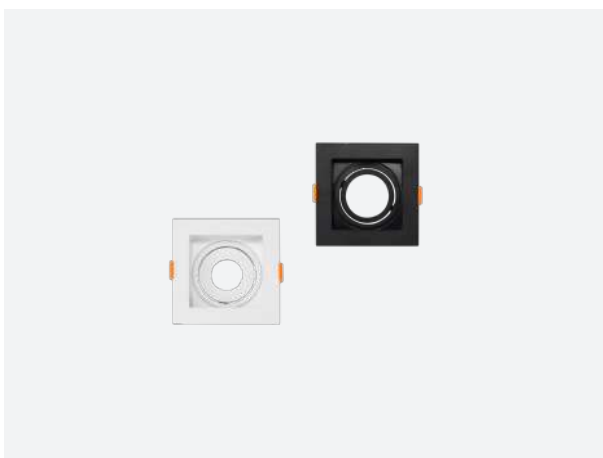

Spot recuado Conecta

EMBUTIDO DIRECIONÁVEL



MR16	
máx. 40 Watts	GU10 Base

Soquete	GU10
Compatibilidade	MR16
Núm. lâmpadas	1*
Potência máx	40W
Garantia	1 ano
Composição	Polycarbonato



Nicho: 95 x 95mm

Acessório compatível: OPS 80396

OPS 80297 - BRANCO	MR16
OPS 80303 - PRETO	MR16

*Lâmpada vendida separadamente



Spot recuado Conecta

EMBUTIDO DIRECIONÁVEL



AR70	
máx. 40 Watts	GU10 Base

Soquete	GU10
Compatibilidade	AR70
Núm. lâmpadas	1*
Potência máx	40W
Garantia	1 ano
Composição	Polycarbonato

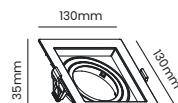

Nicho: 120 x 120mm

Acessório compatível: OPS 80396

OPS 81157 - BRANCO	AR70
OPS 81164 - PRETO	AR70

*Lâmpada vendida separadamente



Spot recuado Conecta

EMBUTIDO DIRECIONÁVEL



AR111	
máx. 40 Watts	GU10 Base

Soquete	GU10
Compatibilidade	AR111
Núm. lâmpadas	1*
Potência máx	40W
Garantia	1 ano
Composição	Polycarbonato

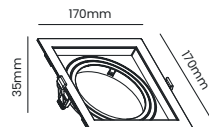

Nicho: 160 x 160mm

Acessório compatível: OPS 80778

OPS 80754 - BRANCO	AR111
OPS 80761 - PRETO	AR111

*Lâmpada vendida separadamente

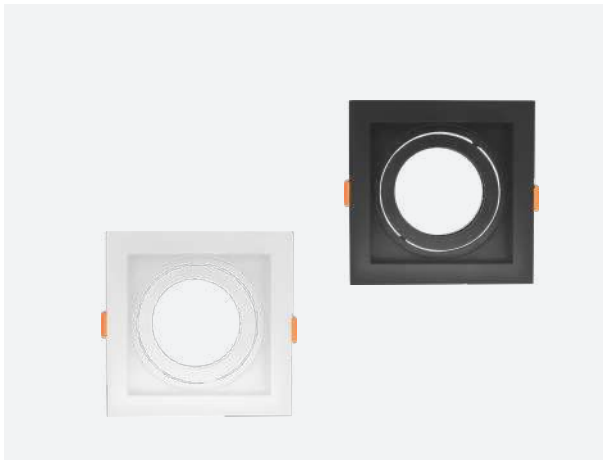

Spot recuado Conecta



EMBUTIDO DIRECIONÁVEL

PAR20	
máx. 40 Watts	E27 Base

Soquete	E27
Compatibilidade	PAR20
Núm. lâmpadas	1*
Potência máx	40W
Garantia	1 ano
Composição	Polycarbonato

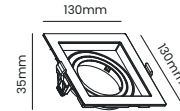

Nicho: 120 x 120mm

*Lâmpada vendida separadamente

Accessório compatível: OPS 80396

OPS 80310 - BRANCO	PAR20
OPS 80327 - PRETO	PAR20

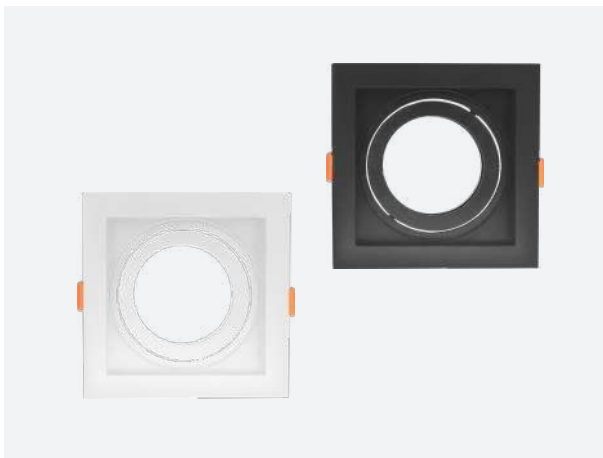

Spot recuado Conecta



EMBUTIDO DIRECIONÁVEL

PAR30	
máx. 40 Watts	E27 Base

Soquete	E27
Compatibilidade	PAR30
Núm. lâmpadas	1*
Potência máx	40W
Garantia	1 ano
Composição	Polycarbonato

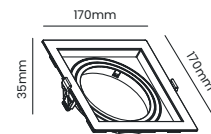

Nicho: 160 x 160mm

*Lâmpada vendida separadamente

Accessório compatível: OPS 80778

OPS 81171 - BRANCO	PAR30
OPS 81188 - PRETO	PAR30

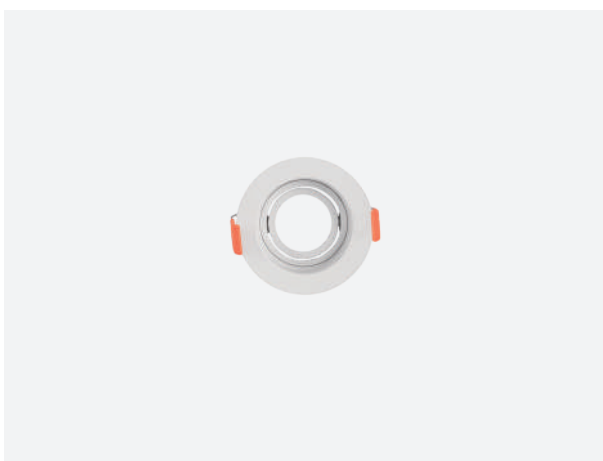

Spot recuado

EMBUTIDO DIRECIONÁVEL

MR11	
máx. 40 Watts	GU10 Base

Soquete	GU10
Compatibilidade	MR11
Núm. lâmpadas	1*
Potência máx	40W
Garantia	1 ano
Composição	Polycarbonato

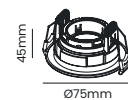

Nicho: Ø65mm

*Lâmpada vendida separadamente

OPS 82147 - BRANCO	MR11
--------------------	------

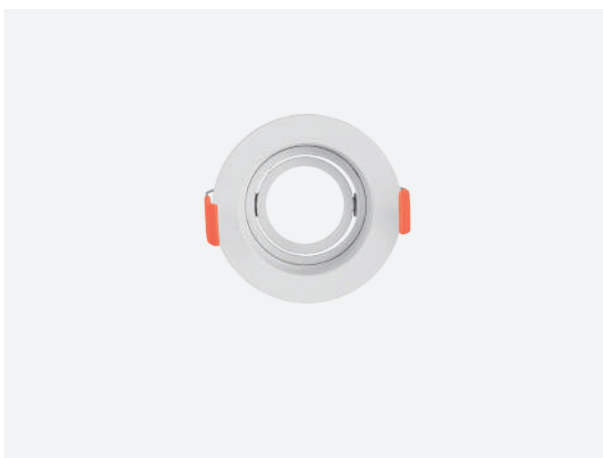

Spot recuado

EMBUTIDO DIRECIONÁVEL

MR16	
máx. 40 Watts	GU10 Base

Soquete	GU10
Compatibilidade	MR16
Núm. lâmpadas	1*
Potência máx	40W
Garantia	1 ano
Composição	Polycarbonato

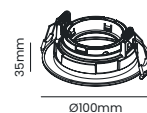

Nicho: Ø85mm

*Lâmpada vendida separadamente

OPS 82154 - BRANCO	MR16
--------------------	------

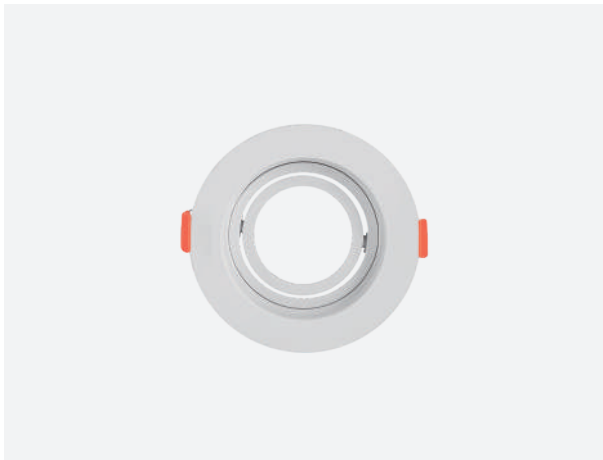

Spot recuado

EMBUTIDO DIRECIONÁVEL

AR70	
máx. 40 Watts	GU10 Base

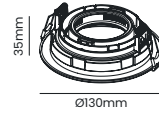

Nicho: Ø110mm

*Lâmpada vendida separadamente

Soquete	GU10
Compatibilidade	AR70
Núm. lâmpadas	1*
Potência máx	40W
Garantia	1 ano
Composição	Polycarbonato

OPS 82178 - BRANCO	AR70
--------------------	------

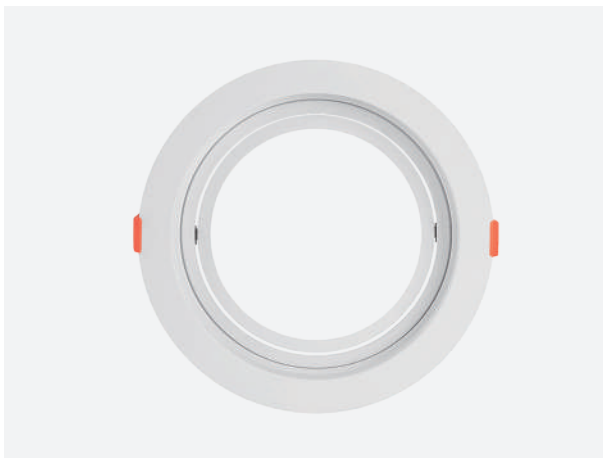

Spot recuado

EMBUTIDO DIRECIONÁVEL

AR111	
máx. 40 Watts	GU10 Base

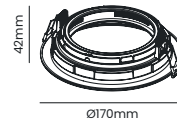

Nicho: Ø150mm

*Lâmpada vendida separadamente

Soquete	GU10
Compatibilidade	AR111
Núm. lâmpadas	1*
Potência máx	40W
Garantia	1 ano
Composição	Polycarbonato

OPS 82185 - BRANCO	AR111
--------------------	-------

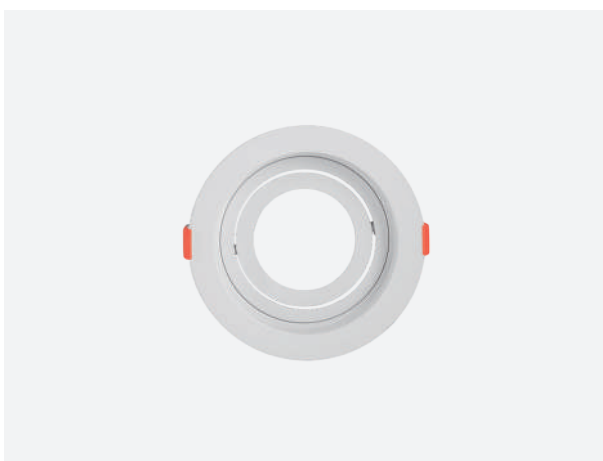

Spot recuado

EMBUTIDO DIRECIONÁVEL

PAR20	
máx. 40 Watts	E27 Base

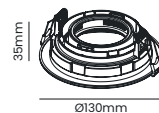

Nicho: Ø110mm

*Lâmpada vendida separadamente

Soquete	E27
Compatibilidade	PAR20
Núm. lâmpadas	1*
Potência máx	40W
Garantia	1 ano
Composição	Polycarbonato

OPS 82161 - BRANCO	PAR20
--------------------	-------



Spot recuado

EMBUTIDO DIRECIONÁVEL

PAR30	
máx. 40 Watts	E27 Base

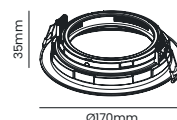

Nicho: Ø150mm

*Lâmpada vendida separadamente

Soquete	E27
Compatibilidade	PAR30
Núm. lâmpadas	1*
Potência máx	40W
Garantia	1 ano
Composição	Polycarbonato

OPS 82192 - BRANCO	PAR30
--------------------	-------



Spot ultra recuado Conecta

EMBUTIDO DIRECIONÁVEL

MR11	
máx. 40 Watts	GU10 Base

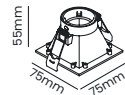

Nicho: 70 x 70mm

*Lâmpada vendida separadamente

Soquete	GU10
Compatibilidade	MR11
Núm. lâmpadas	1*
Potência máx	40W
Garantia	1 ano
Composição	Polycarbonato

OPS 87081 - BRANCO	MR11
OPS 87142 - PRETO	MR11

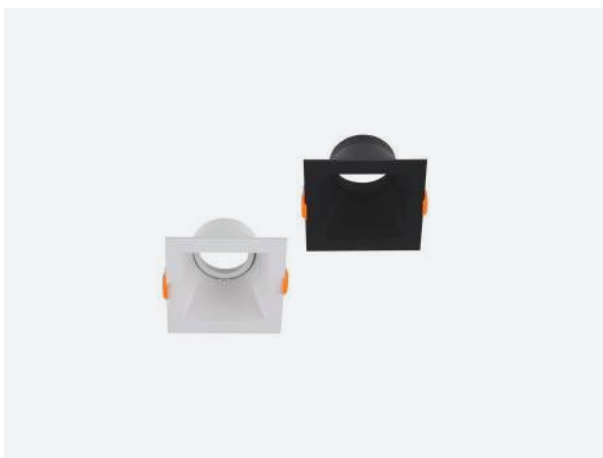

Spot ultra recuado Conecta

EMBUTIDO DIRECIONÁVEL

MR16	
máx. 40 Watts	GU10 Base

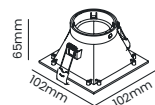

Nicho: 90 x 90mm

*Lâmpada vendida separadamente

Soquete	GU10
Compatibilidade	MR16
Núm. lâmpadas	1*
Potência máx	40W
Garantia	1 ano
Composição	Polycarbonato

Accessório compatível: OPS 80396

OPS 87098 - BRANCO	MR16
OPS 87159 - PRETO	MR16



Spot ultra recuado Conecta

EMBUTIDO DIRECIONÁVEL

AR70	
máx. 40 Watts	GU10 Base

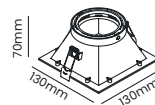

Nicho: 120 x 120mm

*Lâmpada vendida separadamente

Soquete	GU10
Compatibilidade	AR70
Núm. lâmpadas	1*
Potência máx	40W
Garantia	1 ano
Composição	Polycarbonato

Accessório compatível: OPS 80396

OPS 87128 - BRANCO	AR70
OPS 87180 - PRETO	AR70



Spot ultra recuado Conecta

EMBUTIDO DIRECIONÁVEL

AR111	
máx. 40 Watts	GU10 Base



Nicho: 150 x 150mm

*Lâmpada vendida separadamente

Soquete	GU10
Compatibilidade	AR111
Núm. lâmpadas	1*
Potência máx	40W
Garantia	1 ano
Composição	Polycarbonato

Accessório compatível: OPS 80778

OPS 87111 - BRANCO	AR111
OPS 87197 - PRETO	AR111





Spot ultra recuado Conecta



EMBUTIDO DIRECIONÁVEL

PAR20	
máx. 40 Watts	E27 Base

Soquete	E27
Compatibilidade	PAR20
Núm. lâmpadas	1*
Potência máx	40W
Garantia	1 ano
Composição	Policarbonato

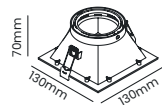

Nicho: 120 x 120mm

*Lâmpada vendida separadamente

Acessório compatível: OPS 80396

OPS 87104 - BRANCO	PAR20
OPS 87166 - PRETO	PAR20



Spot ultra recuado Conecta



EMBUTIDO DIRECIONÁVEL

PAR30	
máx. 40 Watts	E27 Base

Soquete	E27
Compatibilidade	PAR30
Núm. lâmpadas	1*
Potência máx	40W
Garantia	1 ano
Composição	Policarbonato

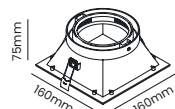

Nicho: 150 x 150mm

*Lâmpada vendida separadamente

Acessório compatível: OPS 80778

OPS 87135 - BRANCO	PAR30
OPS 87173 - PRETO	PAR30



Conector Spot



SISTEMA CONECTA

Compatível	MRI6, AR70 e PAR20
Garantia	1 ano
Composição	Ferro

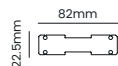

OPS 80396



Conector Spot



SISTEMA CONECTA

Compatível	AR111 e PAR30
Garantia	1 ano
Composição	Ferro

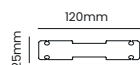

OPS 80778

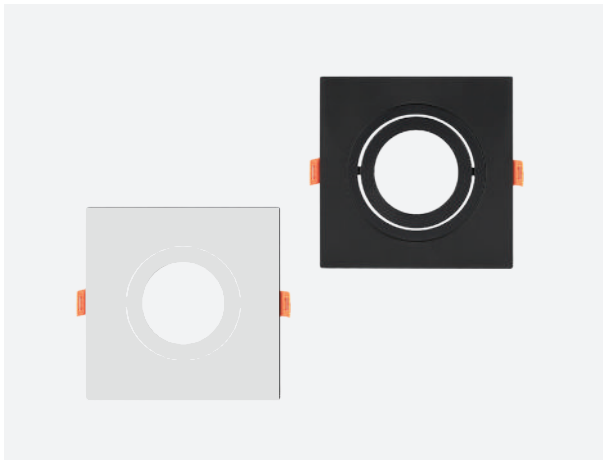

Spot plano

EMBUTIDO DIRECIONÁVEL

MR16	
máx. 40 Watts	GU10 Base

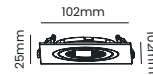

Nicho: 92 x 92mm

*Lâmpada vendida separadamente

Soquete	GU10
Compatibilidade	MR16
Núm. lâmpadas	1*
Potência máx	40W
Garantia	1 ano
Composição	Policarbonato

OPS 83403 - BRANCO	MR16
OPS 83410 - PRETO	MR16

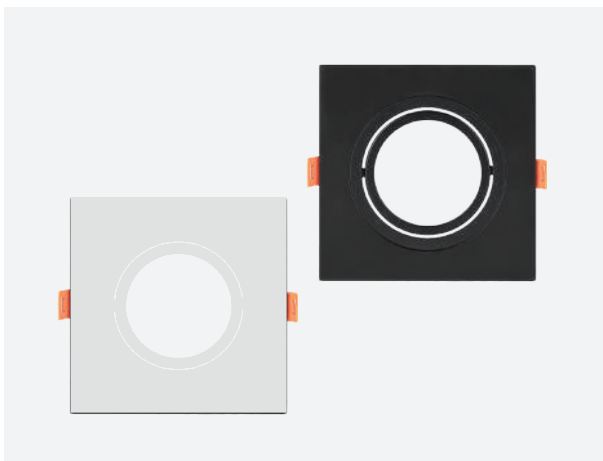

Spot plano

EMBUTIDO DIRECIONÁVEL

PAR20	
máx. 40 Watts	E27 Base

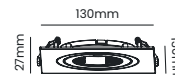

Nicho: 120 x 120mm

*Lâmpada vendida separadamente

Soquete	E27
Compatibilidade	PAR20
Núm. lâmpadas	1*
Potência máx	40W
Garantia	1 ano
Composição	Policarbonato

OPS 83427 - BRANCO	PAR20
OPS 83434 - PRETO	PAR20

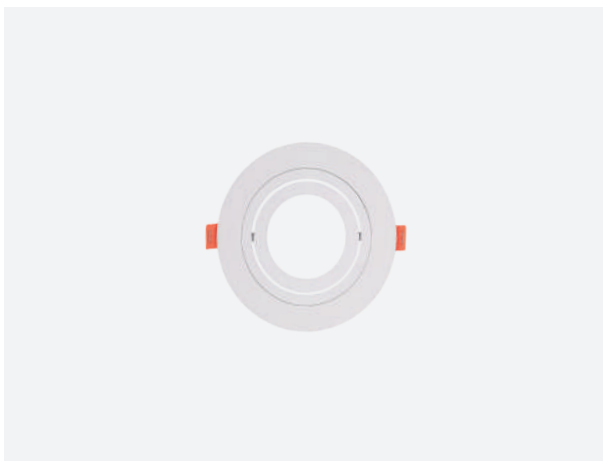

Spot plano

EMBUTIDO DIRECIONÁVEL

MR16	
máx. 40 Watts	GU10 Base

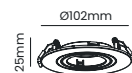

Nicho: Ø80mm

*Lâmpada vendida separadamente

Soquete	GU10
Compatibilidade	MR16
Núm. lâmpadas	1*
Potência máx	40W
Garantia	1 ano
Composição	Policarbonato

OPS 83519 - BRANCO	MR16
--------------------	------

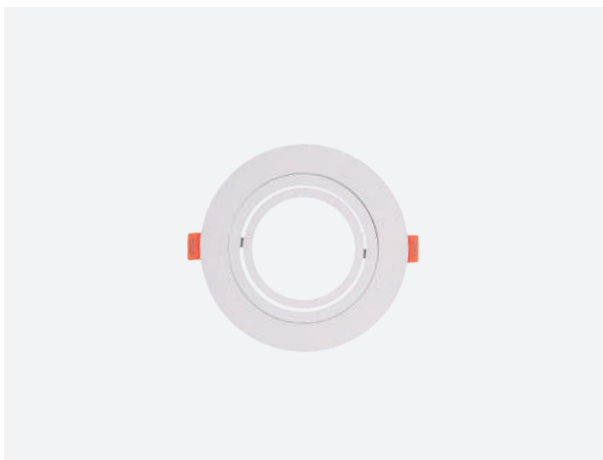

Spot plano

EMBUTIDO DIRECIONÁVEL

PAR20	
máx. 40 Watts	E27 Base

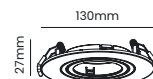

Nicho: Ø120mm

*Lâmpada vendida separadamente

Soquete	E27
Compatibilidade	PAR20
Núm. lâmpadas	1*
Potência máx	40W
Garantia	1 ano
Composição	Policarbonato

OPS 83526 - BRANCO	PAR20
--------------------	-------



Spot duplo recuado

EMBUTIDO DIRECIONÁVEL

MR16	
máx. 40 Watts	GU10 Base

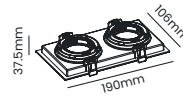

Nicho: 175 x 90mm

*Lâmpadas vendidas separadamente

Soquete	GU10
Compatibilidade	MR16
Núm. lâmpadas	2*
Potência máx	40W
Garantia	1 ano
Composição	Polycarbonato

OPS 82406 - BRANCO	MR16
OPS 82413 - PRETO	MR16



Spot duplo recuado

EMBUTIDO DIRECIONÁVEL

AR70	
máx. 40 Watts	GU10 Base

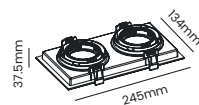

Nicho: 230 x 120mm

*Lâmpadas vendidas separadamente

Soquete	GU10
Compatibilidade	AR70
Núm. lâmpadas	2*
Potência máx	40W
Garantia	1 ano
Composição	Polycarbonato

OPS 82444 - BRANCO	AR70
OPS 82451 - PRETO	AR70



Spot duplo recuado

EMBUTIDO DIRECIONÁVEL

PAR20	
máx. 40 Watts	E27 Base

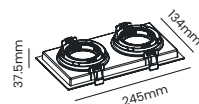

Nicho: 230 x 120mm

*Lâmpadas vendidas separadamente

Soquete	E27
Compatibilidade	PAR20
Núm. lâmpadas	2*
Potência máx	40W
Garantia	1 ano
Composição	Polycarbonato

OPS 82420 - BRANCO	PAR20
OPS 82437 - PRETO	PAR20



B L O K



Blok square

SOBREPOR RECUADO DIRECIONÁVEL

MR16	
máx. 40 Watts	GU10 Base

Soquete	GU10
Compatibilidade	MR16
Núm. lâmpadas	1*
Potência máx	40W
Garantia	1 ano
Composição	Policarbonato

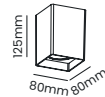

*Lâmpada vendida separadamente

OPS 80273 - BRANCO	MR16
OPS 80280 - PRETO	MR16



Blok square

SOBREPOR RECUADO DIRECIONÁVEL

PAR20	
máx. 40 Watts	E27 Base

Soquete	E27
Compatibilidade	PAR20
Núm. lâmpadas	1*
Potência máx	40W
Garantia	1 ano
Composição	Policarbonato

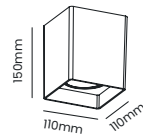

*Lâmpada vendida separadamente

OPS 81553 - BRANCO	PAR20
OPS 81560 - PRETO	PAR20



Blok round

SOBREPOR RECUADO DIRECIONÁVEL

MR16	
máx. 40 Watts	GU10 Base

Soquete	GU10
Compatibilidade	MR16
Núm. lâmpadas	1*
Potência máx	40W
Garantia	1 ano
Composição	Policarbonato



*Lâmpada vendida separadamente

OPS 84189 - BRANCO	MR16
OPS 84196 - PRETO	MR16

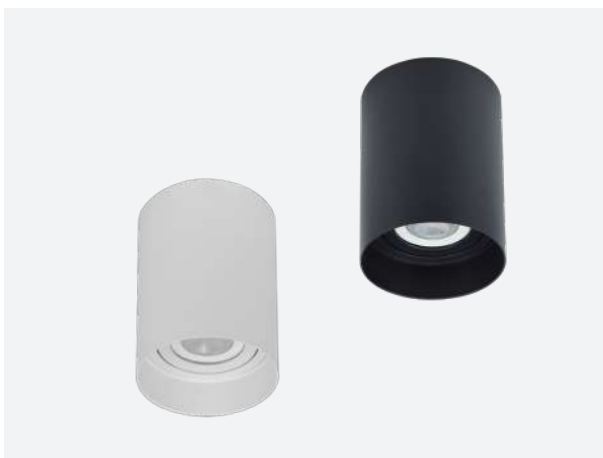

Blok round

SOBREPOR RECUADO DIRECIONÁVEL

PAR20	
máx. 40 Watts	E27 Base

Soquete	E27
Compatibilidade	PAR20
Núm. lâmpadas	1*
Potência máx	40W
Garantia	1 ano
Composição	Policarbonato

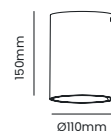

*Lâmpada vendida separadamente

OPS 84202 - BRANCO	PAR20
OPS 84219 - PRETO	PAR20



SISTEMA BELTS

Imagine a luz acompanhando sua ideia, seu espaço, sua criatividade.

O sistema **BELTS** transforma iluminação em **pura flexibilidade**: Uma cinta eletrificada com módulos de luz que se adaptam a diferentes estilos de projeto. Disponível em três cores exclusivas (**Terracota, Verde oliva e Cinza granito**), a **BELTS** harmoniza com qualquer atmosfera.

Os módulos de iluminação (**difuso, focal e decorativo**), deslizam livremente sobre a cinta, criando composições únicas, fazendo da luz uma parte viva da arquitetura.

Com **BELTS**, a iluminação deixa de ser apenas funcional e se torna expressão.



48V



Cinta eletrificada

48V

SISTEMA BELTS

20m	
máx. 300 Watts	48V Monovolt

Rolo	20m
Metragem máxima em série	35m
Potência máxima	300W
Grau de proteção	IP20
Garantia	1 ano
Composição	Tecido Hessiano e Cobre



OPS 89610 - TERRACOTA - 48V MÁX. 350W 20m



Cinta eletrificada

48V

SISTEMA BELTS

20m	
máx. 300 Watts	48V Monovolt

Rolo	20m
Metragem máxima em série	35m
Potência máxima	300W
Grau de proteção	IP20
Garantia	1 ano
Composição	Tecido Hessiano e Cobre



OPS 89627 - VERDE OLIVA - 48V MÁX. 350W 20m



Cinta eletrificada

48V

SISTEMA BELTS

20m	
máx. 300 Watts	48V Monovolt

Rolo	20m
Metragem máxima em série	35m
Potência máxima	300W
Grau de proteção	IP20
Garantia	1 ano
Composição	Tecido Hessiano e Cobre



OPS 89634 - CINZA GRANITO - 48V MÁX. 350W 20m

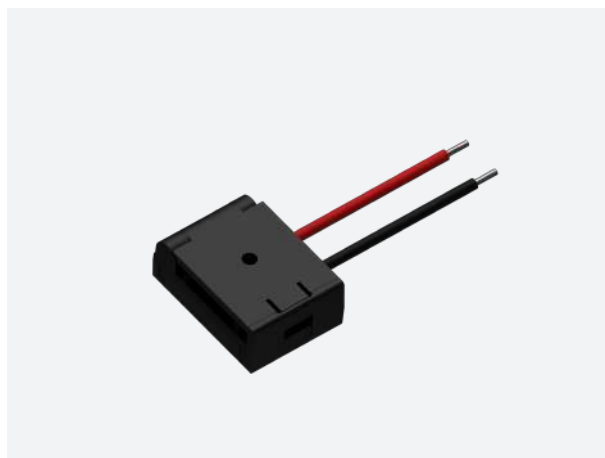

Conector para alimentação

48V

SISTEMA BELTS

48V/AC	
máx. 300 Watts	48V Monovolt

Potência máxima	300W
Grau de proteção	IP20
Garantia	1 ano
Composição	ABS

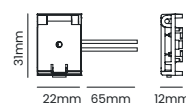

OPS 89092 - 48V MÁX. 300W



Prendedor

SISTEMA BELTS

Conteúdo	10 unidades
Garantia	1 ano
Composição	ABS

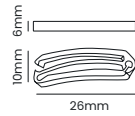

OPS 89122



Deslocador de sobrepor

SISTEMA BELTS

Conteúdo	5 unidades
Peso máximo suportado	10kg
Garantia	1 ano
Composição	ABS

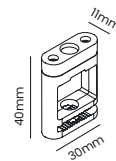

OPS 89115



Base de sobrepor

SISTEMA BELTS

Peso máximo suportado	10kg
Garantia	1 ano
Composição	ABS

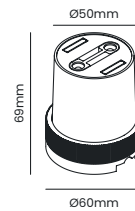

OPS 89108



Base de embutir

SISTEMA BELTS

Peso máximo suportado	10kg
Garantia	1 ano
Composição	ABS

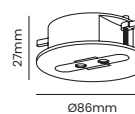

Nicho: Ø65 - Ø75mm

OPS 89139



Orb

MÓDULO SISTEMA BELTS



48V

360lm	
6 Watts	48V Monovolt

IRC	>90
Frequência	60Hz
Fator de potência	>0.5
Grau de proteção	IP20
Garantia	2 anos
Composição	Alumínio e Policarbonato



OPS 89146 - PRETO - 48V	3000K	360lm	150°
-------------------------	-------	-------	------



Oca

MÓDULO SISTEMA BELTS



48V

1100lm	
18 Watts	48V Monovolt

IRC	>90
Frequência	60Hz
Fator de potência	>0.5
Grau de proteção	IP20
Garantia	2 anos
Composição	Alumínio e Policarbonato

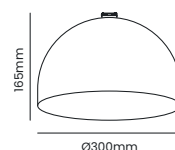

OPS 89153 - PRETO - 48V	3000K	1100lm	120°
-------------------------	-------	--------	------



Spot 24°

MÓDULO SISTEMA BELTS



48V

390lm	
6 Watts	48V Monovolt

IRC	>90
Frequência	60Hz
Fator de potência	>0.5
Grau de proteção	IP20
Garantia	2 anos
Composição	Alumínio

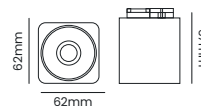

OPS 89245 - PRETO - 48V	3000K	390lm	24°
-------------------------	-------	-------	-----



Spot Orientável 24°

MÓDULO SISTEMA BELTS DIRECIONÁVEL



48V

780lm	
12 Watts	48V Monovolt

IRC	>90
Frequência	60Hz
Fator de potência	>0.5
Ângulo de rotação	365°
Ângulo de orientação	90°
Grau de proteção	IP20
Garantia	2 anos
Composição	Alumínio

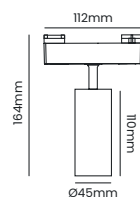

OPS 89269 - PRETO - 48V	3000K	780lm	24°
-------------------------	-------	-------	-----



Soul 24°

MÓDULO SISTEMA BELTS



360lm	
6 Watts	48V Monovolt

IRC	>90
UGR	<16
Frequência	60Hz
Fator de potência	>0.5
Grau de proteção	IP20
Garantia	2 anos
Composição	Alumínio

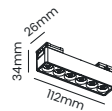

OPS 89160 - PRETO - 48V	3000K	360lm	24°
-------------------------	-------	-------	-----



Soul 24°

MÓDULO SISTEMA BELTS



720lm	
12 Watts	48V Monovolt

IRC	>90
UGR	<16
Frequência	60Hz
Fator de potência	>0.5
Grau de proteção	IP20
Garantia	2 anos
Composição	Alumínio

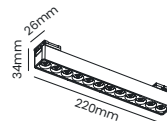

OPS 89177 - PRETO - 48V	3000K	720lm	24°
-------------------------	-------	-------	-----



Soul 24°

MÓDULO SISTEMA BELTS



1450lm	
24 Watts	48V Monovolt

IRC	>90
UGR	<16
Frequência	60Hz
Fator de potência	>0.5
Grau de proteção	IP20
Garantia	2 anos
Composição	Alumínio

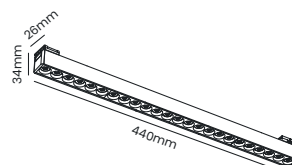

OPS 89184 - PRETO - 48V	3000K	1450lm	24°
-------------------------	-------	--------	-----



Soul Wallwasher 24°

MÓDULO SISTEMA BELTS DIRECIONÁVEL



1200lm	
20 Watts	48V Monovolt

IRC	>90
UGR	<16
Frequência	60Hz
Fator de potência	>0.5
Ângulo de orientação	180°
Grau de proteção	IP20
Garantia	2 anos
Composição	Alumínio

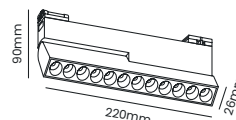

OPS 89221 - PRETO - 48V	3000K	1200lm	24°
-------------------------	-------	--------	-----



Linea

MÓDULO SISTEMA BELTS



48V

550lm	
10 Watts	48V Monovolt

IRC	>90
Frequência	60Hz
Fator de potência	>0,5
Grau de proteção	IP20
Garantia	2 anos
Composição	Alumínio e Policarbonato

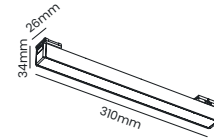

OPS 89191 - PRETO - 48V	3000K	550lm	150°
-------------------------	-------	-------	------



Linea

MÓDULO SISTEMA BELTS



48V

1100lm	
20 Watts	48V Monovolt

IRC	>90
Frequência	60Hz
Fator de potência	>0,5
Grau de proteção	IP20
Garantia	2 anos
Composição	Alumínio e Policarbonato

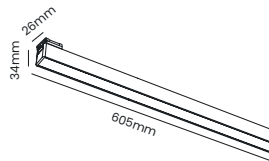

OPS 89207 - PRETO - 48V	3000K	1100lm	150°
-------------------------	-------	--------	------



Linea

MÓDULO SISTEMA BELTS



48V

1650lm	
30 Watts	48V Monovolt

IRC	>90
Frequência	60Hz
Fator de potência	>0,5
Grau de proteção	IP20
Garantia	2 anos
Composição	Alumínio

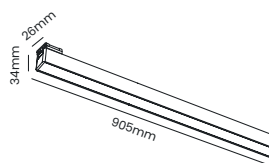

OPS 89214 - PRETO - 48V	3000K	1650lm	150°
-------------------------	-------	--------	------



Linea Wallwasher

MÓDULO SISTEMA BELTS DIRECIONÁVEL



48V

1100lm	
20 Watts	48V Monovolt

IRC	>90
Frequência	60Hz
Fator de potência	>0,5
Ângulo de orientação	180°
Grau de proteção	IP20
Garantia	2 anos
Composição	Alumínio

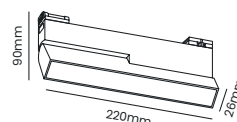

OPS 89238 - PRETO - 48V	3000K	1100lm	150°
-------------------------	-------	--------	------

SISTEMA MAGNÉTICO

A evolução do sistema de trilhos, possibilita melhor acabamento com opções de embutir, sobrepor e no frame. As luminárias, que podem vir em várias formas, como spots, pendentes ou luzes lineares, têm bases magnéticas que permitem que elas sejam facilmente fixadas no trilho e reposicionadas sem a necessidade de ferramentas ou recabamento. Desta maneira os usuários podem adicionar, remover ou reorganizar as luminárias de acordo com suas necessidades.





Trilho magnético



SOBREPOR

2m/3m	
máx. 2000 Watts	48V Monovolt

Grau de proteção	IP20
Garantia	2 anos
Composição	Alumínio

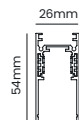

OPS 83694	1500W	2m
OPS 83700	2000W	3m



Emenda 2D



TRILHO MAGNÉTICO SOBREPOR

Grau de proteção	IP20
Garantia	2 anos
Composição	Alumínio

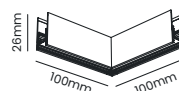

OPS 83724



Emenda 3D



TRILHO MAGNÉTICO SOBREPOR

Grau de proteção	IP20
Garantia	2 anos
Composição	Alumínio

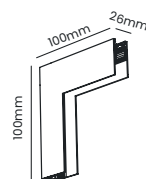

OPS 83717



Kit para suspensão



TRILHO MAGNÉTICO SOBREPOR

Cabo	2m
Garantia	2 anos
Composição	Acrílico, Aço e Alumínio

OPS 85636



Trilho magnético



EMBUTIR

2m/3m	
máx. 2000 Watts	48V Monovolt

Grau de proteção	IP20
Garantia	2 anos
Composição	Alumínio

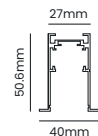

Nicho: 27mm

OPS 85650	1500W	2m
OPS 85667	2000W	3m



Emenda 2D



TRILHO MAGNÉTICO EMBUTIR

Grau de proteção	IP20
Garantia	2 anos
Composição	Alumínio

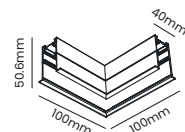

Nicho: 27mm

OPS 85681



Emenda 3D



TRILHO MAGNÉTICO EMBUTIR

Grau de proteção	IP20
Garantia	2 anos
Composição	Alumínio

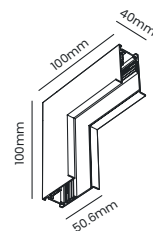

Nicho: 27mm

OPS 85674



kit de presilhas



TRILHO MAGNÉTICO EMBUTIR

Garantia	2 anos
Composição	Ferro

OPS 38988



Trilho magnético



NO FRAME

2m/3m	
máx. 2000 Watts	48V Monovolt

Grau de proteção	IP20
Garantia	2 anos
Composição	Alumínio

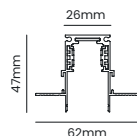

OPS 83649	1500W	2m
OPS 83656	2000W	3m



Emenda 2D



TRILHO MAGNÉTICO NO FRAME

Grau de proteção	IP20
Garantia	2 anos
Composição	Alumínio

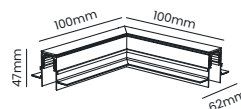

Nicho: 26mm

OPS 83670



Emenda 3D



TRILHO MAGNÉTICO NO FRAME

Grau de proteção	IP20
Garantia	2 anos
Composição	Alumínio

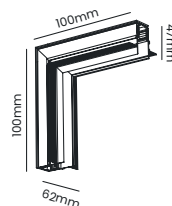

Nicho: 26mm

OPS 83663



Condutor linear

TRILHO MAGNÉTICO



Grau de proteção	IP20
Garantia	2 anos
Composição	Alumínio

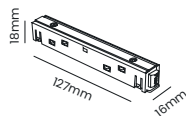

OPS 83328



Condutor angular

TRILHO MAGNÉTICO



Grau de proteção	IP20
Garantia	2 anos
Composição	Alumínio

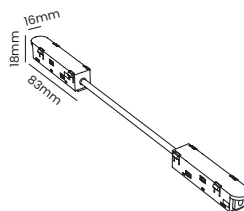

OPS 83335



Condutor para driver

TRILHO MAGNÉTICO



Grau de proteção	IP20
Garantia	2 anos
Composição	Alumínio

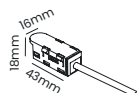

OPS 85421



Fonte magnética 48V



48V

TRILHO MAGNÉTICO

48V/DC	
100 Watts	100-240V Bivolt

Corrente elétrica	2.1A
Grau de proteção	IP20
Garantia	2 anos
Composição	Alumínio

Dimensões: 250 x 24 x 44mm

OPS 83366 - BIVOLT	100W	48V/DC
--------------------	------	--------



Fonte magnética 48V



48V

48V/DC	
200 Watts	100-240V Bivolt

Corrente elétrica	4.2A
Grau de proteção	IP20
Garantia	2 anos
Composição	Alumínio

Dimensões: 303 x 24 x 44mm

OPS 83373 - BIVOLT	200W	48V/DC
--------------------	------	--------



Spot 24°

MÓDULO MAGNÉTICO DIRECIONÁVEL



máx. 432lm

12 Watts 48V
Monovolt

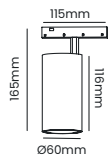

IRC	>90
Grau de proteção	IP20
Garantia	2 anos
Composição	Alumínio

OPS 83274 - PRETO - 48V	2700K	420lm	24°
OPS 83281 - PRETO - 48V	4000K	432lm	24°



Linea

MÓDULO MAGNÉTICO



máx. 372lm

12 Watts 48V
Monovolt

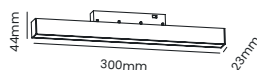

IRC	>90
Grau de proteção	IP20
Garantia	2 anos
Composição	Alumínio

OPS 83212 - PRETO - 48V	2700K	360lm	120°
OPS 83229 - PRETO - 48V	4000K	372lm	120°

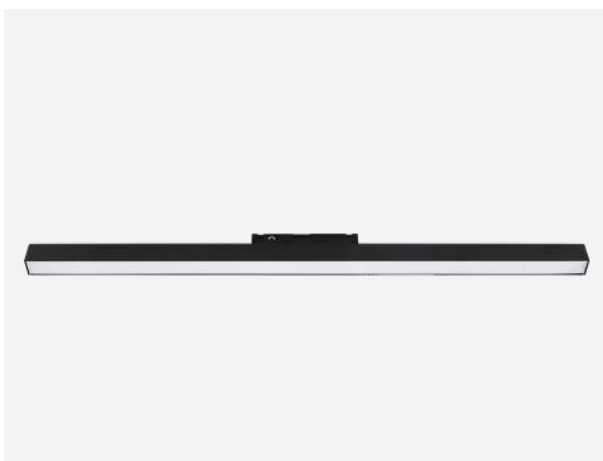

Linea

MÓDULO MAGNÉTICO



máx. 612lm

24 Watts 48V
Monovolt

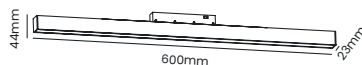

IRC	>90
Grau de proteção	IP20
Garantia	2 anos
Composição	Alumínio

OPS 83236 - PRETO - 48V	2700K	600lm	120°
OPS 83243 - PRETO - 48V	4000K	612lm	120°



Linea

MÓDULO MAGNÉTICO



máx. 1212lm

48 Watts 48V
Monovolt

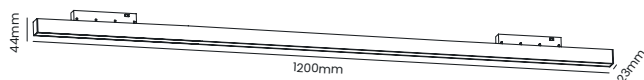

IRC	>90
Grau de proteção	IP20
Garantia	2 anos
Composição	Alumínio

OPS 83250 - PRETO - 48V	2700K	1200lm	120°
OPS 83267 - PRETO - 48V	4000K	1212lm	120°



Soul 24°

MÓDULO MAGNÉTICO



máx. 222lm	
6 Watts	48V Monovolt

IRC	>90
Grau de proteção	IP20
Garantia	2 anos
Composição	Alumínio



OPS 83137 - PRETO - 48V	2700K	210lm	24°
OPS 83144 - PRETO - 48V	4000K	222lm	24°



Soul 24°

MÓDULO MAGNÉTICO



máx. 432lm	
12 Watts	48V Monovolt

IRC	>90
Grau de proteção	IP20
Garantia	2 anos
Composição	Alumínio

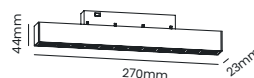

OPS 83151 - PRETO - 48V	2700K	420lm	24°
OPS 83168 - PRETO - 48V	4000K	432lm	24°



Soul 24°

MÓDULO MAGNÉTICO DIRECIONÁVEL



máx. 222lm	
6 Watts	48V Monovolt

IRC	>90
Grau de proteção	IP20
Garantia	2 anos
Composição	Alumínio

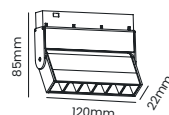

OPS 83175 - PRETO - 48V	2700K	210lm	24°
OPS 83182 - PRETO - 48V	4000K	222lm	24°



Soul 24°

MÓDULO MAGNÉTICO DIRECIONÁVEL



máx. 432lm	
12 Watts	48V Monovolt

IRC	>90
Grau de proteção	IP20
Garantia	2 anos
Composição	Alumínio

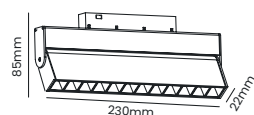

OPS 83199 - PRETO - 48V	2700K	420lm	24°
OPS 83205 - PRETO - 48V	4000K	432lm	24°



SISTEMA TRILHO

Facilidade de instalação e customização são elementos chave deste sistema bem conhecido dos projetos comerciais, agora também amplamente usado em áreas residenciais. Sua forma de iluminar também adquiriu variações além do spot de luz direcional, agora também com sistemas wallwasher e de luz difusa.



Trilho eletrificado

SOBREPOR

1m/1.5m/2m	
máx. 2000 Watts	100-240V Bivolt

Grau de proteção	IP20
Garantia	2 anos
Composição	Alumínio

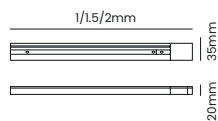

OPS 35369 - BRANCO - BIVOLT	1000W	1m
OPS 81829 - BRANCO - BIVOLT	1500W	1.5m
OPS 35383 - BRANCO - BIVOLT	2000W	2m



Trilho eletrificado

SOBREPOR

1m/1.5m/2m	
máx. 2000 Watts	100-240V Bivolt

Grau de proteção	IP20
Garantia	2 anos
Composição	Alumínio

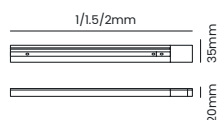

OPS 35376 - PRETO - BIVOLT	1000W	1m
OPS 81843 - PRETO - BIVOLT	1500W	1.5m
OPS 35390 - PRETO - BIVOLT	2000W	2m



Kit Ponteira e alimentador

TRILHO ELETRIFICADO

Grau de proteção	IP20
Garantia	2 anos
Composição	Alumínio e ABS

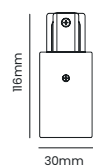

OPS 35482 - BRANCO



Kit Ponteira e alimentador

TRILHO ELETRIFICADO

Grau de proteção	IP20
Garantia	2 anos
Composição	Alumínio e ABS

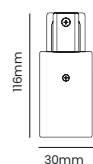

OPS 35499 - PRETO



Adaptador para trilho

TRILHO ELETRIFICADO

Grau de proteção	IP20
Garantia	2 anos
Composição	Alumínio e ABS

OPS 86398 - BRANCO



Adaptador para trilho

TRILHO ELETRIFICADO

Grau de proteção	IP20
Garantia	2 anos
Composição	Alumínio e ABS

OPS 86404 - PRETO



Conector I

TRILHO ELETRIFICADO

Grau de proteção	IP20
Garantia	2 anos
Composição	Alumínio e ABS

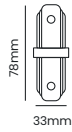

OPS 35406 - BRANCO
OPS 35413 - PRETO



Conector L

TRILHO ELETRIFICADO

Grau de proteção	IP20
Garantia	2 anos
Composição	Alumínio e ABS

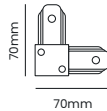

OPS 35420 - BRANCO
OPS 35437 - PRETO



Conector T

TRILHO ELETRIFICADO

Grau de proteção	IP20
Garantia	2 anos
Composição	Alumínio e ABS

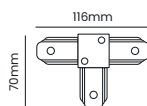

OPS 35444 - BRANCO
OPS 35451 - PRETO



Conector X

TRILHO ELETRIFICADO

Grau de proteção	IP20
Garantia	2 anos
Composição	Alumínio e ABS

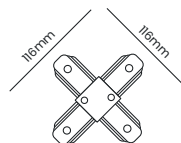

OPS 35468 - BRANCO
OPS 35475 - PRETO



Trail

SPOT TRILHO DIRECIONÁVEL PARA LÂMPADA

MR16	
máx. 40 Watts	GU10 Base

Soquete	GU10
Compatibilidade	MR16
Núm. lâmpadas	1*
Potência máx	40W
Garantia	1 ano
Composição	Ferro

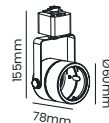

*Lâmpada vendida separadamente

OPS 39664 - BRANCO	MR16
OPS 39671 - PRETO	MR16



Trail

SPOT TRILHO DIRECIONÁVEL PARA LÂMPADA

AR70	
máx. 40 Watts	GU10 Base

Soquete	GU10
Compatibilidade	AR70
Núm. lâmpadas	1*
Potência máx	40W
Garantia	1 ano
Composição	Ferro

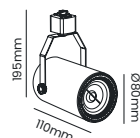

*Lâmpada vendida separadamente

OPS 81874 - BRANCO	AR70
OPS 81881 - PRETO	AR70



Trail

SPOT TRILHO DIRECIONÁVEL PARA LÂMPADA

AR111	
máx. 40 Watts	GU10 Base

Soquete	GU10
Compatibilidade	AR111
Núm. lâmpadas	1*
Potência máx	40W
Garantia	1 ano
Composição	Ferro

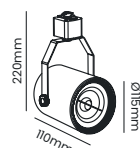

*Lâmpada vendida separadamente

OPS 81911 - BRANCO	AR111
OPS 81928 - PRETO	AR111



Trail

SPOT TRILHO DIRECIONÁVEL PARA LÂMPADA

PAR20	
máx. 40 Watts	E27 Base

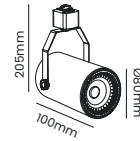

*Lâmpada vendida separadamente

Soquete	E27
Compatibilidade	PAR20
Núm. lâmpadas	1*
Potência máx	40W
Garantia	1 ano
Composição	Ferro

OPS 80402 - BRANCO	PAR20
OPS 80419 - PRETO	PAR20



Trail

SPOT TRILHO DIRECIONÁVEL PARA LÂMPADA

PAR30/CDMR	
máx. 40 Watts	E27 Base

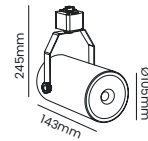

*Lâmpada vendida separadamente

Soquete	E27
Compatibilidade	PAR30/CDMR
Núm. lâmpadas	1*
Potência máx	40W
Garantia	1 ano
Composição	Ferro

OPS 81898 - BRANCO	PAR30/CDMR
OPS 81904 - PRETO	PAR30/CDMR



Trail LED 24°



SPOT TRILHO DIRECIONÁVEL

470lm

7 Watts 100-240V Bivolt

IRC	>80
Frequência	50/60Hz
Fator de potência	>0.6
Corrente elétrica	0.095A
Grau de proteção	IP20
Garantia	2 anos
Composição	Alumínio

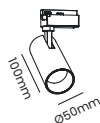

OPS 36786 - BRANCO - BIVOLT	3000K	470lm	24°
OPS 36793 - PRETO - BIVOLT	3000K	470lm	24°



Trail LED 24°



SPOT TRILHO DIRECIONÁVEL

680lm

10 Watts 100-240V Bivolt

IRC	>80
Frequência	50/60Hz
Fator de potência	>0.6
Corrente elétrica	0.095A
Grau de proteção	IP20
Garantia	2 anos
Composição	Alumínio

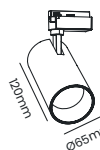

OPS 36809 - BRANCO - BIVOLT	3000K	680lm	24°
OPS 36816 - BRANCO - BIVOLT	4000K	680lm	24°
OPS 80105 - BRANCO - BIVOLT	6500K	680lm	24°
OPS 36823 - PRETO - BIVOLT	3000K	680lm	24°
OPS 36830 - PRETO - BIVOLT	4000K	680lm	24°
OPS 80112 - PRETO - BIVOLT	6500K	680lm	24°



Trail LED 24°



SPOT TRILHO DIRECIONÁVEL

1200lm

18 Watts 100-240V Bivolt

IRC	>80
Frequência	50/60Hz
Fator de potência	>0.6
Corrente elétrica	0.24A
Grau de proteção	IP20
Garantia	2 anos
Composição	Alumínio

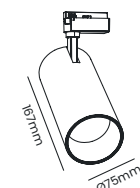

OPS 85513 - BRANCO - BIVOLT	3000K	1200lm	24°
OPS 85520 - PRETO - BIVOLT	3000K	1200lm	24°



Trail LED 24°



SPOT TRILHO DIRECIONÁVEL

2100lm

30 Watts 100-240V Bivolt

IRC	>80
Frequência	50/60Hz
Fator de potência	>0.6
Corrente elétrica	0.39A
Grau de proteção	IP20
Garantia	2 anos
Composição	Alumínio

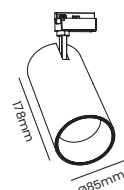

OPS 36847 - BRANCO - BIVOLT	3000K	2100lm	24°
OPS 33228 - BRANCO - BIVOLT	4000K	2100lm	24°
OPS 36854 - PRETO - BIVOLT	3000K	2100lm	24°
OPS 33235 - PRETO - BIVOLT	4000K	2100lm	24°



Trail LED

SPOT TRILHO DIRECIONÁVEL



máx. 4200lm

50 Watts 100-240V Bivolt

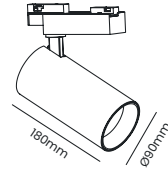

IRC	>90
UGR	<16
Frequência	50/60Hz
Fator de potência	>0,5
Corrente elétrica	0,67A
Grau de proteção	IP20
Garantia	2 anos
Composição	Alumínio

OPS 87005 - BRANCO - BIVOLT	3000K	4100lm	38°
OPS 87012 - BRANCO - BIVOLT	4000K	4200lm	38°



Trail LED

SPOT TRILHO DIRECIONÁVEL



máx. 4200lm

50 Watts 100-240V Bivolt

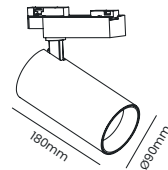

IRC	>90
UGR	<16
Frequência	50/60Hz
Fator de potência	>0,5
Corrente elétrica	0,67A
Grau de proteção	IP20
Garantia	2 anos
Composição	Alumínio

OPS 87029 - PRETO - BIVOLT	3000K	4100lm	38°
OPS 87036 - PRETO - BIVOLT	4000K	4200lm	38°

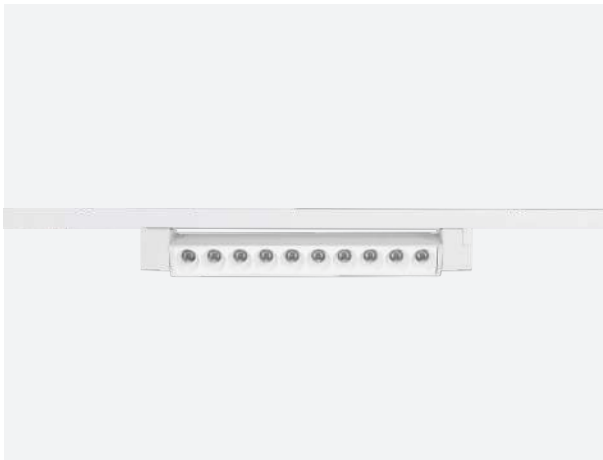

Trail Foco 24°

MÓDULO TRILHO DIRECIONÁVEL



1480lm	
20 Watts	100-240V Bivolt

IRC	>90
Frequência	50/60Hz
Fator de potência	>0.5
Corrente elétrica	0.2A
Grau de proteção	IP20
Garantia	2 anos
Composição	Alumínio

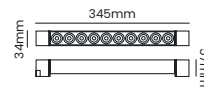

OPS 84523 - BRANCO - BIVOLT	3000K	1480lm	24°
-----------------------------	-------	--------	-----



Trail Foco 24°

MÓDULO TRILHO DIRECIONÁVEL



1480lm	
20 Watts	100-240V Bivolt

IRC	>90
Frequência	50/60Hz
Fator de potência	>0.5
Corrente elétrica	0.2A
Grau de proteção	IP20
Garantia	2 anos
Composição	Alumínio

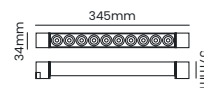

OPS 84530 - PRETO - BIVOLT	3000K	1480lm	24°
OPS 84554 - PRETO - BIVOLT	4000K	1480lm	24°



Trail Foco 24°

MÓDULO TRILHO DIRECIONÁVEL



2220lm	
30 Watts	100-240V Bivolt

IRC	>90
Frequência	50/60Hz
Fator de potência	>0.5
Corrente elétrica	0.3A
Grau de proteção	IP20
Garantia	2 anos
Composição	Alumínio

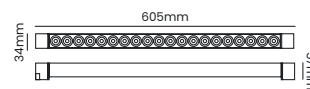

OPS 84561 - BRANCO - BIVOLT	3000K	2220lm	24°
OPS 84585 - BRANCO - BIVOLT	4000K	2220lm	24°



Trail Foco 24°

MÓDULO TRILHO DIRECIONÁVEL



2220lm	
30 Watts	100-240V Bivolt

IRC	>90
Frequência	50/60Hz
Fator de potência	>0.5
Corrente elétrica	0.3A
Grau de proteção	IP20
Garantia	2 anos
Composição	Alumínio

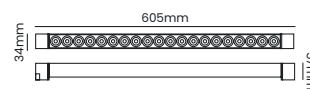

OPS 84578 - PRETO - BIVOLT	3000K	2220lm	24°
OPS 84592 - PRETO - BIVOLT	4000K	2220lm	24°



Trail Linea

MÓDULO TRILHO DIRECIONÁVEL



1350lm	
20 Watts	100-240V Bivolt

IRC	>90
Frequência	50/60Hz
Fator de potência	>0.5
Corrente elétrica	0.2A
Grau de proteção	IP20
Garantia	2 anos
Composição	Alumínio

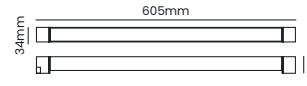

OPS 84448 - BRANCO - BIVOLT	3000K	1350lm	120°
OPS 84462 - BRANCO - BIVOLT	4000K	1350lm	120°



Trail Linea

MÓDULO TRILHO DIRECIONÁVEL



1350lm	
20 Watts	100-240V Bivolt

IRC	>90
Frequência	50/60Hz
Fator de potência	>0.5
Corrente elétrica	0.2A
Grau de proteção	IP20
Garantia	2 anos
Composição	Alumínio

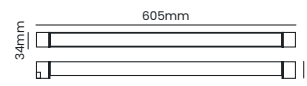

OPS 84455 - PRETO - BIVOLT	3000K	1350lm	120°
OPS 84479 - PRETO - BIVOLT	4000K	1350lm	120°

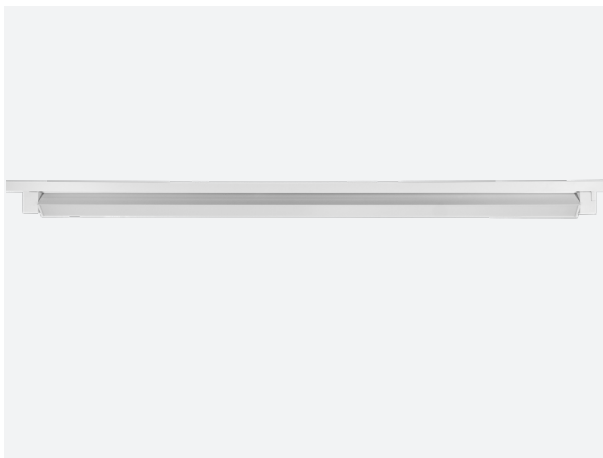

Trail Linea

MÓDULO TRILHO DIRECIONÁVEL



1950lm	
30 Watts	100-240V Bivolt

IRC	>90
Frequência	50/60Hz
Fator de potência	>0.5
Corrente elétrica	0.3A
Grau de proteção	IP20
Garantia	2 anos
Composição	Alumínio



OPS 84486 - BRANCO - BIVOLT	3000K	1950lm	120°
OPS 84509 - BRANCO - BIVOLT	4000K	1950lm	120°

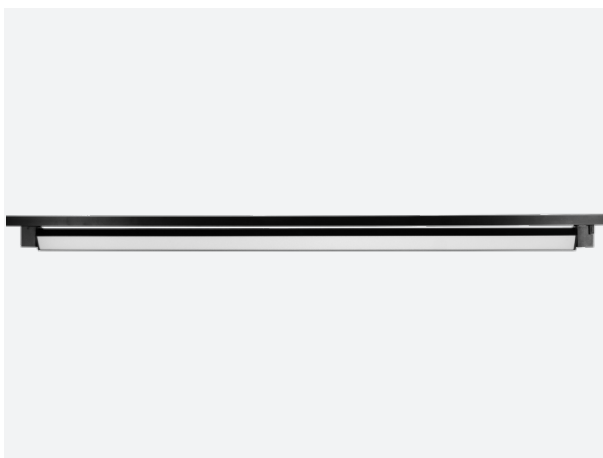

Trail Linea

MÓDULO TRILHO DIRECIONÁVEL



1950lm	
30 Watts	100-240V Bivolt

IRC	>90
Frequência	50/60Hz
Fator de potência	>0.5
Corrente elétrica	0.3A
Grau de proteção	IP20
Garantia	2 anos
Composição	Alumínio



OPS 84493 - PRETO - BIVOLT	3000K	1950lm	120°
OPS 84516 - PRETO - BIVOLT	4000K	1950lm	120°



LINEARES

Diretamente associadas antes às lâmpadas fluorescentes tubulares, com o surgimento do LED, aparecem em novas luminárias mais modernas e compactas, com capacidade de intensidade luminosa. Proporcionam uma iluminação uniforme e contínua. Elas são bastante versáteis e podem ser usadas em uma variedade de ambientes, tanto residenciais quanto comerciais.



Linea

LUMINÁRIA LINEAR

680lm	
8 Watts	100-240V Bivolt

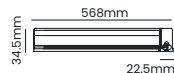

IRC	>80
Frequência	50/60Hz
Fator de potência	>0,5
Corrente elétrica	0,134A
Grau de proteção	IP20
Garantia	1 ano
Composição	Policarbonato

OPS 32924 - BRANCO - BIVOLT	3000K	680lm	120°
OPS 32931 - BRANCO - BIVOLT	4000K	680lm	120°
OPS 32948 - BRANCO - BIVOLT	6500K	680lm	120°



Linea

LUMINÁRIA LINEAR

1360lm	
16 Watts	100-240V Bivolt

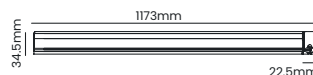

IRC	>80
Frequência	50/60Hz
Fator de potência	>0,5
Corrente elétrica	0,134A
Grau de proteção	IP20
Garantia	1 ano
Composição	Policarbonato

OPS 32955 - BRANCO - BIVOLT	3000K	1360lm	120°
OPS 32962 - BRANCO - BIVOLT	4000K	1360lm	120°
OPS 32979 - BRANCO - BIVOLT	6500K	1360lm	120°



Conector Linea

LUMINÁRIA LINEAR

Grau de proteção	IP20
Garantia	1 ano
Composição	Policarbonato

OPS 32986

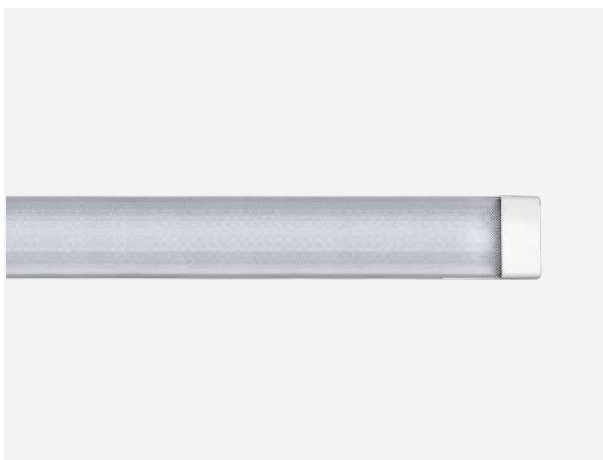

Power Flat

LUMINÁRIA LINEAR

6800lm	
80 Watts	100-240V Bivolt

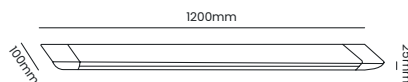

IRC	>70
Frequência	50/60Hz
Fator de potência	<0,5
Corrente elétrica	0,23A
Grau de proteção	IP20
Garantia	2 anos
Composição	Policarbonato

OPS 35925 - BRANCO - BIVOLT	4000K	6800lm	118°
OPS 31118 - BRANCO - BIVOLT	6500K	6800lm	118°



FLAT



Flat

LUMINÁRIA LINEAR

2000lm

18 Watts 100-240V Bivolt

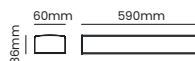

IRC	>80
Frequência	50/60Hz
Fator de potência	<0.5
Corrente elétrica	0.25A
Grau de proteção	IP20
Garantia	2 anos
Composição	Polycarbonato

OPS 89986 - BRANCO - BIVOLT	3000K	2000lm	125°
OPS 87951 - BRANCO - BIVOLT	4000K	2000lm	125°
OPS 87968 - BRANCO - BIVOLT	6000K	2000lm	125°
OPS 89900 - PRETO - BIVOLT	3000K	2000lm	125°
OPS 89818 - PRETO - BIVOLT	4000K	2000lm	125°



Flat

LUMINÁRIA LINEAR

3600lm

36 Watts 100-240V Bivolt

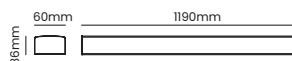

IRC	>80
Frequência	50/60Hz
Fator de potência	<0.5
Corrente elétrica	0.45A
Grau de proteção	IP20
Garantia	2 anos
Composição	Polycarbonato

OPS 89993 - BRANCO - BIVOLT	3000K	3600lm	125°
OPS 87975 - BRANCO - BIVOLT	4000K	3600lm	125°
OPS 87982 - BRANCO - BIVOLT	6000K	3600lm	125°
OPS 89917 - PRETO - BIVOLT	3000K	3600lm	125°
OPS 89870 - PRETO - BIVOLT	4000K	3600lm	125°



Flat

LUMINÁRIA LINEAR

6800lm

60 Watts 100-240V Bivolt

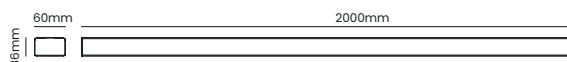

IRC	>80
Frequência	50/60Hz
Fator de potência	<0.5
Corrente elétrica	0.75A
Grau de proteção	IP20
Garantia	2 anos
Composição	Polycarbonato

OPS 89948 - BRANCO - BIVOLT	4000K	6800lm	125°
OPS 89955 - BRANCO - BIVOLT	6000K	6800lm	125°



Kit de suspensão

LUMINÁRIA FLAT

Cabo	2m
Garantia	1 ano
Composição	Aço

OPS 32092



PAINÉIS

Os painéis LED têm um design fino e elegante, geralmente com espessura reduzida, o que os torna discretos e esteticamente agradáveis em qualquer ambiente. Oferecem uma iluminação uniforme sem pontos de sombra, graças à distribuição homogênea dos LEDs e ao difusor que cobre o painel. Estão disponíveis em diferentes tamanhos e formatos (quadrado, retangular, redondo) para se adequar a diferentes tipos de ambientes e necessidades.

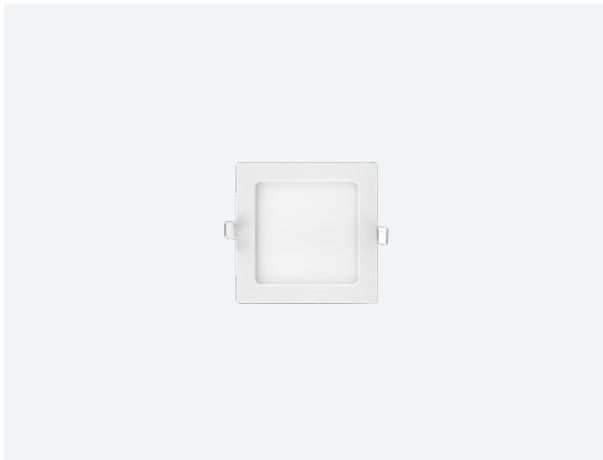

Eco

PAINEL DE EMBUTIR

960lm	
12 Watts	100-240V Bivolt



Nicho: 152 x 152mm

IRC	>70
Frequência	50/60Hz
Fator de potência	>0.5
Corrente elétrica	0.148A
Grau de proteção	IP20
Garantia	2 anos
Composição	Alumínio

OPS 32498 - BRANCO - BIVOLT	3000K	960lm	120°
OPS 30135 - BRANCO - BIVOLT	4000K	960lm	120°
OPS 32504 - BRANCO - BIVOLT	6500K	960lm	120°

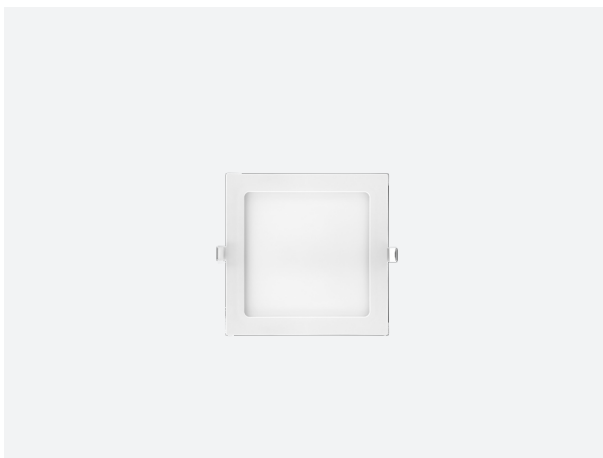

Eco

PAINEL DE EMBUTIR

máx. 1440lm	
18 Watts	100-240V Bivolt



Nicho: 205 x 205mm

IRC	>70
Frequência	50/60Hz
Fator de potência	>0.5
Corrente elétrica	0.213A
Grau de proteção	IP20
Garantia	2 anos
Composição	Alumínio

OPS 32511 - BRANCO - BIVOLT	3000K	1440lm	120°
OPS 30142 - BRANCO - BIVOLT	4000K	1440lm	120°
OPS 32528 - BRANCO - BIVOLT	6500K	1440lm	120°



Eco

PAINEL DE EMBUTIR

máx. 1920lm	
24 Watts	100-240V Bivolt

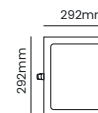

Nicho: 275 x 275mm

IRC	>70
Frequência	50/60Hz
Fator de potência	>0.5
Corrente elétrica	0.312A
Grau de proteção	IP20
Garantia	2 anos
Composição	Alumínio

OPS 32535 - BRANCO - BIVOLT	3000K	1920lm	120°
OPS 30159 - BRANCO - BIVOLT	4000K	1920lm	120°
OPS 32542 - BRANCO - BIVOLT	6500K	1920lm	120°



ECO Backlight

PAINEL DE EMBUTIR

2700lm	
30 Watts	100-240V Bivolt

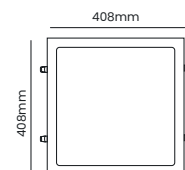

Nicho: 385 x 385mm

IRC	>70
Frequência	50/60Hz
Fator de potência	>0.5
Corrente elétrica	0.35A
Grau de proteção	IP20
Garantia	2 anos
Composição	Alumínio

OPS 30166 - BRANCO - BIVOLT	3000K	2700lm	120°
OPS 30173 - BRANCO - BIVOLT	4000K	2700lm	120°
OPS 30180 - BRANCO - BIVOLT	6500K	2700lm	120°

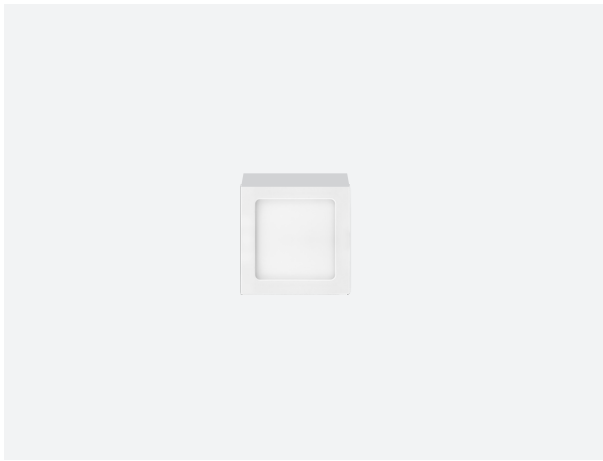

Eco

PAINEL DE SOBREPOR

960lm	
12 Watts	100-240V Bivolt

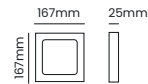

IRC	>70
Frequência	50/60Hz
Fator de potência	>0.5
Corrente elétrica	0.148A
Grau de proteção	IP20
Garantia	2 anos
Composição	Alumínio

OPS 31361 - BRANCO - BIVOLT	3000K	960lm	120°
OPS 31378 - BRANCO - BIVOLT	4000K	960lm	120°
OPS 31651 - BRANCO - BIVOLT	6500K	960lm	120°

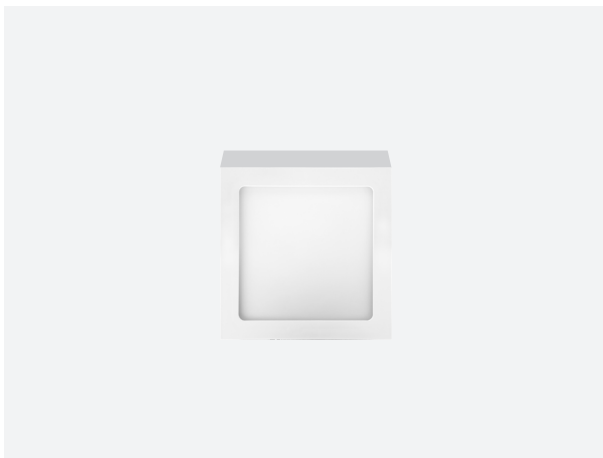

Eco

PAINEL DE SOBREPOR

máx. 1440lm	
18 Watts	100-240V Bivolt

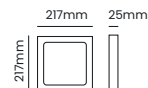

IRC	>70
Frequência	50/60Hz
Fator de potência	>0.5
Corrente elétrica	0.213A
Grau de proteção	IP20
Garantia	2 anos
Composição	Alumínio

OPS 32559 - BRANCO - BIVOLT	3000K	1440lm	120°
OPS 30470 - BRANCO - BIVOLT	4000K	1440lm	120°
OPS 32566 - BRANCO - BIVOLT	6500K	1440lm	120°



Eco

PAINEL DE SOBREPOR

máx. 1920lm	
24 Watts	100-240V Bivolt

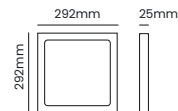

IRC	>70
Frequência	50/60Hz
Fator de potência	>0.5
Corrente elétrica	0.312A
Grau de proteção	IP20
Garantia	2 anos
Composição	Alumínio

OPS 32573 - BRANCO - BIVOLT	3000K	1920lm	120°
OPS 30487 - BRANCO - BIVOLT	4000K	1920lm	120°
OPS 32580 - BRANCO - BIVOLT	6500K	1920lm	120°



ECO Backlight

PAINEL DE SOBREPOR

2700lm	
30 Watts	100-240V Bivolt

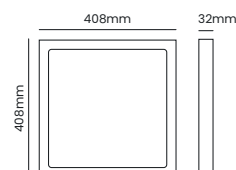

IRC	>70
Frequência	50/60Hz
Fator de potência	>0.5
Corrente elétrica	0.35A
Grau de proteção	IP20
Garantia	2 anos
Composição	Alumínio

OPS 32597 - BRANCO - BIVOLT	3000K	2700lm	120°
OPS 30623 - BRANCO - BIVOLT	4000K	2700lm	120°
OPS 32603 - BRANCO - BIVOLT	6500K	2700lm	120°

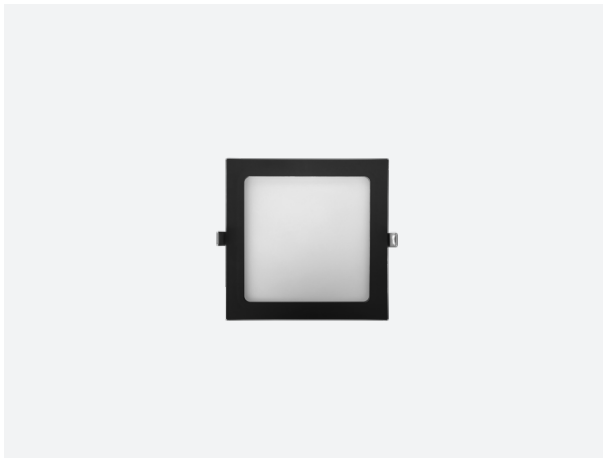

Eco

PAINEL DE EMBUTIR

1260lm	
18 Watts	100-240V Bivolt



Nicho: 205 x 205mm

IRC	>70
Frequência	50/60Hz
Fator de potência	>0.5
Corrente elétrica	0.213A
Grau de proteção	IP20
Garantia	2 anos
Composição	Alumínio

OPS 82048 - PRETO - BIVOLT	3000K	1260lm	120°
OPS 82055 - PRETO - BIVOLT	4000K	1260lm	120°

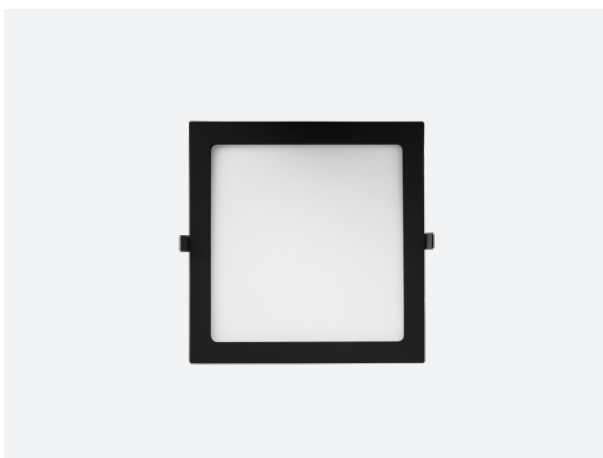

Eco

PAINEL DE EMBUTIR

1680lm	
24 Watts	100-240V Bivolt

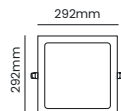

Nicho: 275 x 275mm

IRC	>70
Frequência	50/60Hz
Fator de potência	>0.5
Corrente elétrica	0.312A
Grau de proteção	IP20
Garantia	2 anos
Composição	Alumínio

OPS 82062 - PRETO - BIVOLT	3000K	1680lm	120°
OPS 82079 - PRETO - BIVOLT	4000K	1680lm	120°

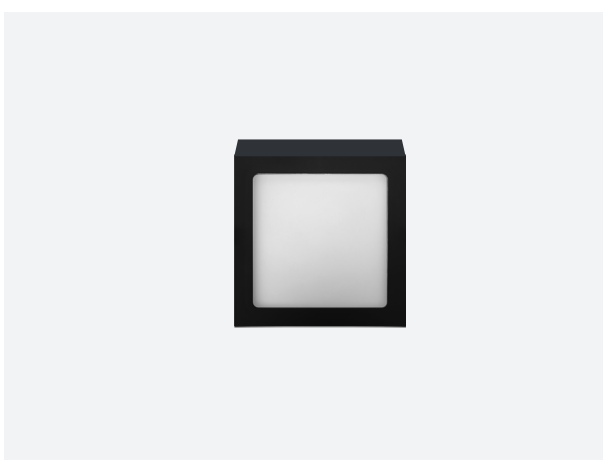

Eco

PAINEL DE SOBREPOR

1260lm	
18 Watts	100-240V Bivolt

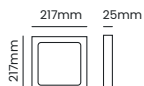

IRC	>70
Frequência	50/60Hz
Fator de potência	>0.5
Corrente elétrica	0.213A
Grau de proteção	IP20
Garantia	2 anos
Composição	Alumínio

OPS 82086 - PRETO - BIVOLT	3000K	1260lm	120°
OPS 82093 - PRETO - BIVOLT	4000K	1260lm	120°



Eco

PAINEL DE SOBREPOR

1680lm	
24 Watts	100-240V Bivolt

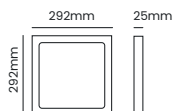

IRC	>70
Frequência	50/60Hz
Fator de potência	>0.5
Corrente elétrica	0.312A
Grau de proteção	IP20
Garantia	2 anos
Composição	Alumínio

OPS 82109 - PRETO - BIVOLT	3000K	1680lm	120°
OPS 82116 - PRETO - BIVOLT	4000K	1680lm	120°

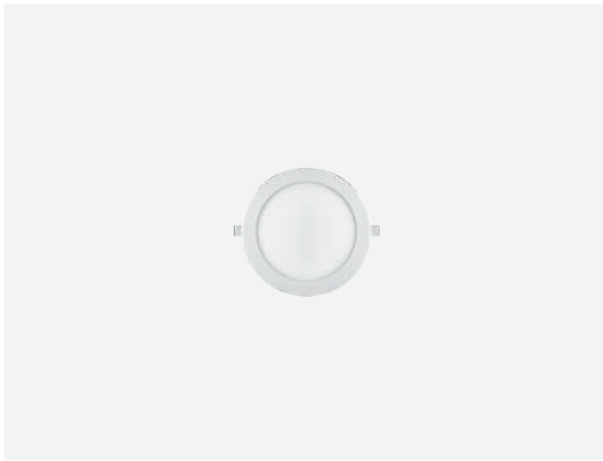

Eco

PAINEL DE EMBUTIR

960lm

12 Watts 100-240V Bivolt

Ø168mm



Nicho: Ø155mm

IRC	>70
Frequência	50/60Hz
Fator de potência	>0.5
Corrente elétrica	0.148A
Grau de proteção	IP20
Garantia	2 anos
Composição	Alumínio

OPS 32368 - BRANCO - BIVOLT	3000K	960lm	120°
OPS 33433 - BRANCO - BIVOLT	4000K	960lm	120°
OPS 33808 - BRANCO - BIVOLT	6500K	960lm	120°

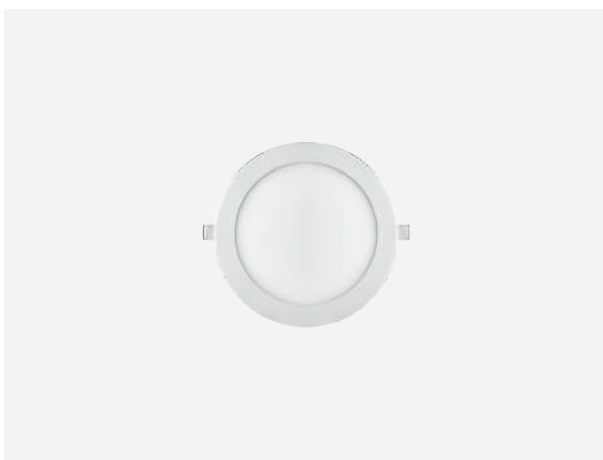

Eco

PAINEL DE EMBUTIR

1440lm

18 Watts 100-240V Bivolt

Ø221mm



Nicho: Ø205mm

IRC	>70
Frequência	50/60Hz
Fator de potência	>0.5
Corrente elétrica	0.213A
Grau de proteção	IP20
Garantia	2 anos
Composição	Alumínio

OPS 33884 - BRANCO - BIVOLT	3000K	1440lm	120°
OPS 33440 - BRANCO - BIVOLT	4000K	1440lm	120°
OPS 33815 - BRANCO - BIVOLT	6500K	1440lm	120°



Eco

PAINEL DE EMBUTIR

1920lm

24 Watts 100-240V Bivolt

Ø295mm



Nicho: Ø285mm

IRC	>70
Frequência	50/60Hz
Fator de potência	>0.5
Corrente elétrica	0.312A
Grau de proteção	IP20
Garantia	2 anos
Composição	Alumínio

OPS 33877 - BRANCO - BIVOLT	3000K	1920lm	120°
OPS 33853 - BRANCO - BIVOLT	4000K	1920lm	120°
OPS 33860 - BRANCO - BIVOLT	6500K	1920lm	120°



Driver

PAINEL ECO

12W/0.28A

26V - 59V Saída	100-240V Entrada
--------------------	---------------------

Frequência	50/60Hz
Corrente elétrica	0.28A
Grau de proteção	IP20
Garantia	1 ano
Composição	Polycarbonato

OPS 34850 - BIVOLT



Driver

PAINEL ECO

18W/0.28A

26V - 59V Saída	100-240V Entrada
--------------------	---------------------

Frequência	50/60Hz
Corrente elétrica	0.28A
Grau de proteção	IP20
Garantia	1 ano
Composição	Polycarbonato

OPS 34867 - BIVOLT



Driver

PAINEL ECO

24W/0.29A

54V - 80V Saída	100-240V Entrada
--------------------	---------------------

Frequência	50/60Hz
Corrente elétrica	0.28A
Grau de proteção	IP20
Garantia	1 ano
Composição	Polycarbonato

OPS 34874 - BIVOLT



INSIDE





Inside Square



PAINEL DE EMBUTIR RECUADO

máx. 840lm	
12 Watts	100-240V Bivolt

IRC	>80
UGR	<19
Frequência	50/60Hz
Fator de potência	>0.5
Corrente elétrica	0.12A
Grau de proteção	IP20
Garantia	2 anos
Composição	Polycarbonato



Nicho: 155 x 155mm

OPS 85261 - BRANCO - BIVOLT	3000K	840lm	110°
OPS 85278 - BRANCO - BIVOLT	4000K	840lm	110°
OPS 85285 - BRANCO - BIVOLT	6500K	840lm	110°
OPS 85353 - PRETO - BIVOLT	3000K	700lm	110°
OPS 85360 - PRETO - BIVOLT	4000K	700lm	110°



Inside Square



PAINEL DE EMBUTIR RECUADO

máx. 1440lm	
18 Watts	100-240V Bivolt

IRC	>80
UGR	<19
Frequência	50/60Hz
Fator de potência	>0.5
Corrente elétrica	0.18A
Grau de proteção	IP20
Garantia	2 anos
Composição	Polycarbonato



Nicho: 200 x 200mm

OPS 85292 - BRANCO - BIVOLT	3000K	1440lm	110°
OPS 85308 - BRANCO - BIVOLT	4000K	1440lm	110°
OPS 85315 - BRANCO - BIVOLT	6500K	1440lm	110°
OPS 85377 - PRETO - BIVOLT	3000K	1100lm	110°
OPS 85384 - PRETO - BIVOLT	4000K	1100lm	110°



Inside Square



PAINEL DE EMBUTIR RECUADO

máx. 1920lm	
24 Watts	100-240V Bivolt

IRC	>80
UGR	<19
Frequência	50/60Hz
Fator de potência	>0.5
Corrente elétrica	0.24A
Grau de proteção	IP20
Garantia	2 anos
Composição	Polycarbonato

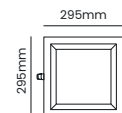

Nicho: 275 x 275mm

OPS 85322 - BRANCO - BIVOLT	3000K	1920lm	110°
OPS 85339 - BRANCO - BIVOLT	4000K	1920lm	110°
OPS 85346 - BRANCO - BIVOLT	6500K	1920lm	110°
OPS 85391 - PRETO - BIVOLT	3000K	1600lm	110°
OPS 85407 - PRETO - BIVOLT	4000K	1600lm	110°



Inside Square



PAINEL DE EMBUTIR RECUADO

máx. 2880lm	
36 Watts	100-240V Bivolt

IRC	>80
UGR	<19
Frequência	50/60Hz
Fator de potência	>0.5
Corrente elétrica	0.35A
Grau de proteção	IP20
Garantia	2 anos
Composição	Polycarbonato

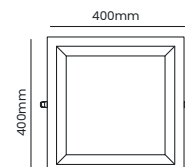

Nicho: 380 x 380mm

OPS 87241 - BRANCO - BIVOLT	3000K	2880lm	110°
OPS 87258 - BRANCO - BIVOLT	4000K	2880lm	110°
OPS 87265 - PRETO - BIVOLT	3000K	2300lm	110°
OPS 87272 - PRETO - BIVOLT	4000K	2300lm	110°

LANÇAMENTO



Inside Round

PAINEL DE EMBUTIR RECUADO



1440lm

18 Watts 100-240V Bivolt

IRC	>80
UGR	<19
Frequência	50/60Hz
Fator de potência	>0.5
Corrente elétrica	0.17A
Grau de proteção	IP20
Garantia	2 anos
Composição	Polycarbonato

Ø220mm



Nicho: Ø200mm

OPS 36748 - BRANCO - BIVOLT	3000K	1440lm	110°
OPS 36755 - BRANCO - BIVOLT	4000K	1440lm	110°

LANÇAMENTO



Inside Round

PAINEL DE EMBUTIR RECUADO



1920lm

24 Watts 100-240V Bivolt

IRC	>80
UGR	<19
Frequência	50/60Hz
Fator de potência	>0.5
Corrente elétrica	0.24A
Grau de proteção	IP20
Garantia	2 anos
Composição	Polycarbonato

Ø295.5mm

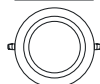

Nicho: Ø275mm

OPS 36762 - BRANCO - BIVOLT	3000K	1920lm	110°
OPS 36779 - BRANCO - BIVOLT	4000K	1920lm	110°





Inside Square



PAINEL DE SOBREPOR RECUADO

máx. 1400lm

18 Watts 100-240V Bivolt

IRC	>80
UGR	<19
Frequência	50/60Hz
Fator de potência	>0.5
Corrente elétrica	0.18A
Grau de proteção	IP20
Garantia	2 anos
Composição	Polycarbonato

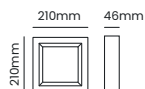

OPS 87289 - BRANCO - BIVOLT	3000K	1400lm	110°
OPS 87296 - BRANCO - BIVOLT	4000K	1400lm	110°
OPS 87340 - PRETO - BIVOLT	3000K	1100lm	110°
OPS 87357 - PRETO - BIVOLT	4000K	1100lm	110°



Inside Square



PAINEL DE SOBREPOR RECUADO

máx. 1920lm

24 Watts 100-240V Bivolt

IRC	>80
UGR	<19
Frequência	50/60Hz
Fator de potência	>0.5
Corrente elétrica	0.24A
Grau de proteção	IP20
Garantia	2 anos
Composição	Polycarbonato

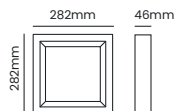

OPS 87302 - BRANCO - BIVOLT	3000K	1920lm	110°
OPS 87319 - BRANCO - BIVOLT	4000K	1920lm	110°
OPS 87364 - PRETO - BIVOLT	3000K	1600lm	110°
OPS 87371 - PRETO - BIVOLT	4000K	1600lm	110°



Inside Square



PAINEL DE SOBREPOR RECUADO

máx. 2880lm

36 Watts 100-240V Bivolt

IRC	>80
UGR	<19
Frequência	50/60Hz
Fator de potência	>0.5
Corrente elétrica	0.35A
Grau de proteção	IP20
Garantia	2 anos
Composição	Polycarbonato

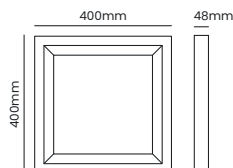

OPS 87326 - BRANCO - BIVOLT	3000K	2880lm	110°
OPS 87333 - BRANCO - BIVOLT	4000K	2880lm	110°
OPS 87388 - PRETO - BIVOLT	3000K	2300lm	110°
OPS 87395 - PRETO - BIVOLT	4000K	2300lm	110°



MODULE

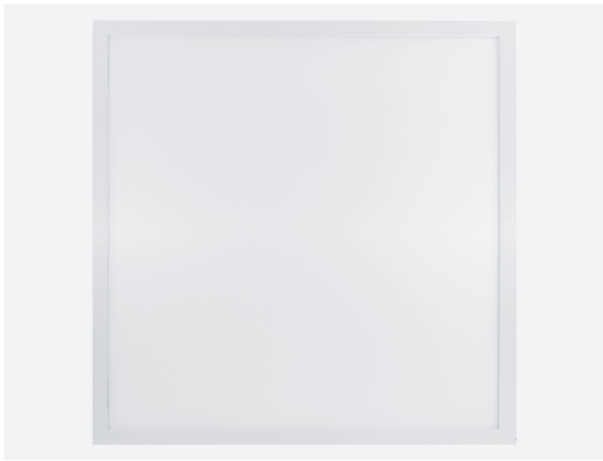

Module

PAINEL DE EMBUTIR 62X62



3600lm	
40 Watts	100-240V Bivolt

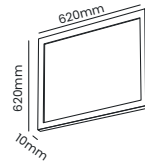

Nicho: 595 x 595mm

IRC	>70
Frequência	50/60Hz
Fator de potência	>0.9
Corrente elétrica	0.40A
Grau de proteção	IP20
Garantia	2 anos
Composição	Alumínio

OPS 32436 - BRANCO - BIVOLT	4000K	3600lm	120°
OPS 32443 - BRANCO - BIVOLT	6500K	3600lm	120°



Module

PAINEL DE EMBUTIR 32X122



3600lm	
40 Watts	100-240V Bivolt

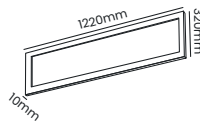

Nicho: 1195 x 295mm

IRC	>70
Frequência	50/60Hz
Fator de potência	>0.9
Corrente elétrica	0.40A
Grau de proteção	IP20
Garantia	2 anos
Composição	Alumínio

OPS 33723 - BRANCO - BIVOLT	4000K	3600lm	120°
OPS 33730 - BRANCO - BIVOLT	6500K	3600lm	120°



INFINITY SQUARE

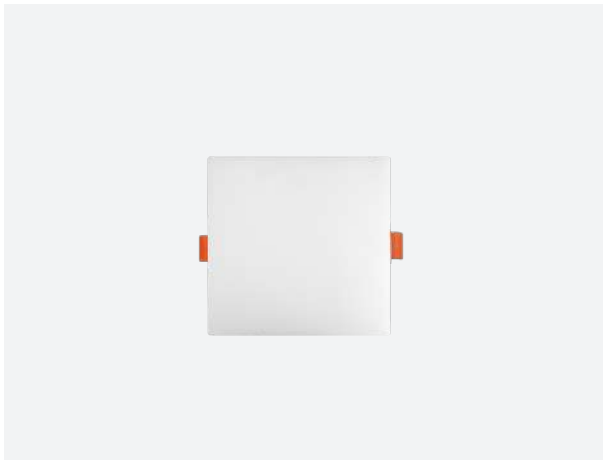

Infinity Square

PAINEL SEMI EMBUTIDO

1500lm	
15 Watts	100-240V Bivolt

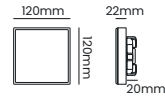

Nicho: Ø50 - Ø95mm

IRC	>80
Frequência	50/60Hz
Fator de potência	>0.5
Corrente elétrica	0.236A
Grau de proteção	IP20
Garantia	2 anos
Composição	Polycarbonato e alumínio

OPS 31897 - BRANCO - BIVOLT	3000K	1500lm	180°
OPS 30357 - BRANCO - BIVOLT	4000K	1500lm	180°
OPS 38155 - BRANCO - BIVOLT	6500K	1500lm	180°

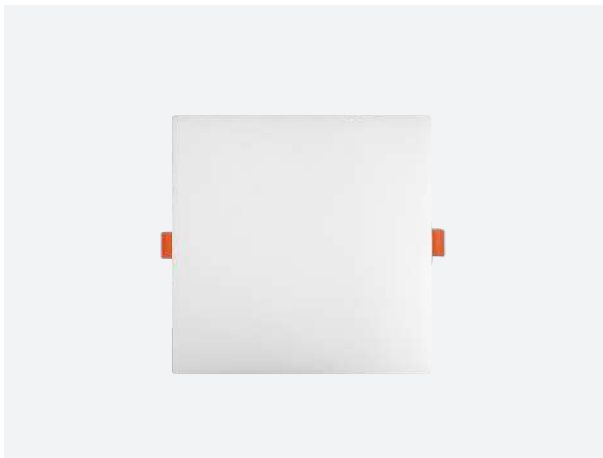

Infinity Square

PAINEL SEMI EMBUTIDO

2200lm	
22 Watts	100-240V Bivolt

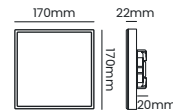

Nicho: Ø50 - Ø140mm

IRC	>80
Frequência	50/60Hz
Fator de potência	>0.5
Corrente elétrica	0.346A
Grau de proteção	IP20
Garantia	2 anos
Composição	Polycarbonato e alumínio

OPS 31460 - BRANCO - BIVOLT	3000K	2200lm	180°
OPS 30265 - BRANCO - BIVOLT	4000K	2200lm	180°
OPS 38162 - BRANCO - BIVOLT	6500K	2200lm	180°



Infinity Square

PAINEL SEMI EMBUTIDO

3200lm	
32 Watts	100-240V Bivolt

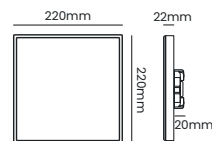

Nicho: Ø50 - Ø190mm

IRC	>80
Frequência	50/60Hz
Fator de potência	>0.5
Corrente elétrica	0.507A
Grau de proteção	IP20
Garantia	2 anos
Composição	Polycarbonato e alumínio

OPS 36076 - BRANCO - BIVOLT	3000K	3200lm	180°
OPS 36670 - BRANCO - BIVOLT	4000K	3200lm	180°
OPS 38179 - BRANCO - BIVOLT	6500K	3200lm	180°



INFINITY ROUND



Infinity Round

PAINEL SEMI EMBUTIDO

1500lm	
15 Watts	100-240V Bivolt

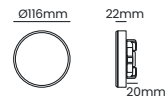

Nicho: Ø50 - Ø95mm

IRC	>80
Frequência	50/60Hz
Fator de potência	>0.5
Corrente elétrica	0.236A
Grau de proteção	IP20
Garantia	2 anos
Composição	Polycarbonato e alumínio

OPS 30531 - BRANCO - BIVOLT	3000K	1500lm	180°
OPS 34775 - BRANCO - BIVOLT	4000K	1500lm	180°
OPS 38124 - BRANCO - BIVOLT	6500K	1500lm	180°



Infinity Round

PAINEL SEMI EMBUTIDO

2200lm	
22 Watts	100-240V Bivolt

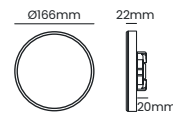

Nicho: Ø50 - Ø140mm

IRC	>80
Frequência	50/60Hz
Fator de potência	>0.5
Corrente elétrica	0.346A
Grau de proteção	IP20
Garantia	2 anos
Composição	Polycarbonato e alumínio

OPS 34782 - BRANCO - BIVOLT	3000K	2200lm	180°
OPS 30562 - BRANCO - BIVOLT	4000K	2200lm	180°
OPS 38131 - BRANCO - BIVOLT	6500K	2200lm	180°



Infinity Round

PAINEL SEMI EMBUTIDO

3200lm	
32 Watts	100-240V Bivolt

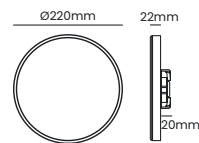

Nicho: Ø50 - Ø190mm

IRC	>80
Frequência	50/60Hz
Fator de potência	>0.5
Corrente elétrica	0.507A
Grau de proteção	IP20
Garantia	2 anos
Composição	Polycarbonato e alumínio

OPS 32405 - BRANCO - BIVOLT	3000K	3200lm	180°
OPS 34799 - BRANCO - BIVOLT	4000K	3200lm	180°
OPS 38148 - BRANCO - BIVOLT	6500K	3200lm	180°

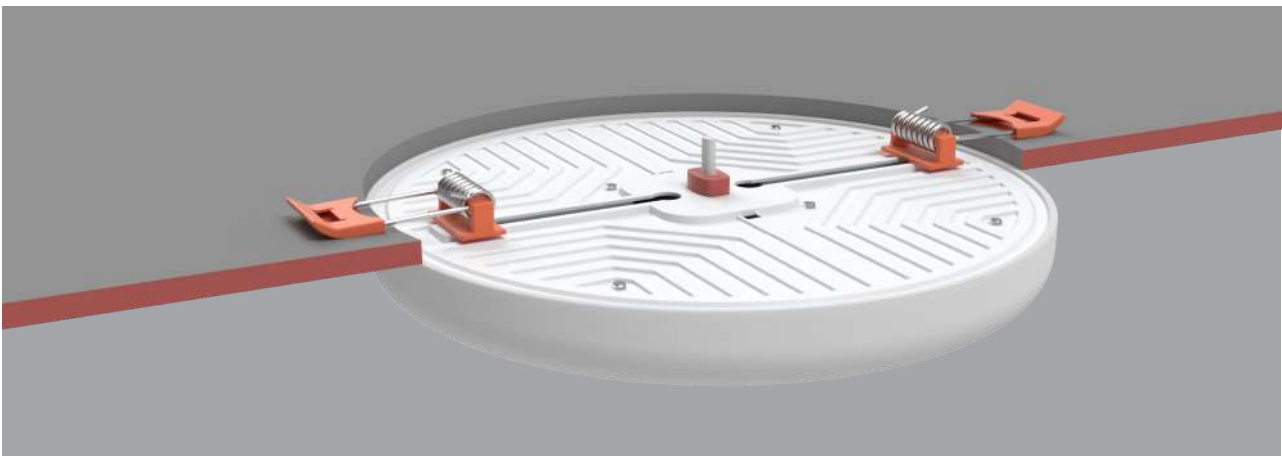

LANÇAMENTO



PLAFONS

Plafons de iluminação fornecem uma solução prática e elegante para iluminar ambientes internos. Eles são bastante versáteis e podem ser usados em diversos espaços residenciais e comerciais. Modelos modernos e minimalistas, ou modelos com detalhes mais elaborados, materiais diferenciados ou formatos exclusivos podem servir como um ponto focal decorativo no ambiente.



Border

PLAFON LED



1650lm	
33 Watts	100-240V Bivolt

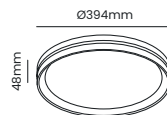

IRC	>80
UGR	<19
Variação de temp. de cor	3000K - 6000K
Frequência	50/60Hz
Fator de potência	>0.5
Corrente elétrica	0.416A
Grau de proteção	IP20
Garantia	2 anos
Composição	Alumínio

OPS 00309 - BRANCO - BIVOLT	FULL-STEP CCT	1650lm	120°
-----------------------------	---------------	--------	------



Border

PLAFON LED



1650lm	
33 Watts	100-240V Bivolt

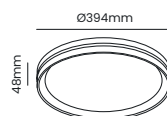

IRC	>80
UGR	<19
Variação de temp. de cor	3000K - 6000K
Frequência	50/60Hz
Fator de potência	>0.5
Corrente elétrica	0.416A
Grau de proteção	IP20
Garantia	2 anos
Composição	Alumínio

OPS 00316 - PRETO - BIVOLT	FULL-STEP CCT	1650lm	120°
----------------------------	---------------	--------	------



Border

PLAFON LED



2400lm	
40 Watts	100-240V Bivolt

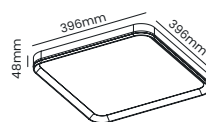

IRC	>80
UGR	<19
Variação de temp. de cor	3000K - 6000K
Frequência	50/60Hz
Fator de potência	>0.5
Corrente elétrica	0.481A
Grau de proteção	IP20
Garantia	2 anos
Composição	Alumínio

OPS 00323 - BRANCO - BIVOLT	FULL-STEP CCT	2400lm	120°
-----------------------------	---------------	--------	------



Border

PLAFON LED



2400lm	
40 Watts	100-240V Bivolt

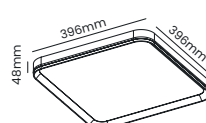

IRC	>80
UGR	<19
Variação de temp. de cor	3000K - 6000K
Frequência	50/60Hz
Fator de potência	>0.5
Corrente elétrica	0.481A
Grau de proteção	IP20
Garantia	2 anos
Composição	Alumínio

OPS 00330 - PRETO - BIVOLT	FULL-STEP CCT	2400lm	120°
----------------------------	---------------	--------	------



Round

PLAFON LED

2000lm

28 Watts 100-240V Bivolt

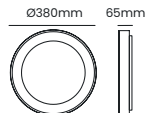

IRC	>80
Frequência	50/60Hz
Fator de potência	>0.5
Corrente elétrica	0.2A
Grau de proteção	IP20
Garantia	2 anos
Composição	Alumínio e ferro

OPS 85476 - BRANCO - BIVOLT 3000K 2000lm 160°



Round

PLAFON LED

2520lm

36 Watts 100-240V Bivolt

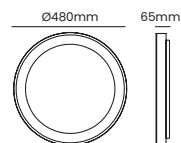

IRC	>80
Frequência	50/60Hz
Fator de potência	>0.5
Corrente elétrica	0.2A
Grau de proteção	IP20
Garantia	2 anos
Composição	Alumínio e ferro

OPS 85483 - BRANCO - BIVOLT 3000K 2520lm 160°



Square

PLAFON LED

2240lm

32 Watts 100-240V Bivolt

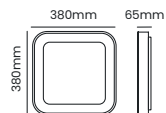

IRC	>80
Frequência	50/60Hz
Fator de potência	>0.5
Corrente elétrica	0.2A
Grau de proteção	IP20
Garantia	2 anos
Composição	Alumínio e ferro

OPS 85452 - BRANCO - BIVOLT 3000K 2240lm 160°



Square

PLAFON LED

2940lm

42 Watts 100-240V Bivolt

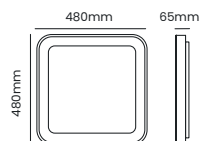

IRC	>80
Frequência	50/60Hz
Fator de potência	>0.5
Corrente elétrica	0.2A
Grau de proteção	IP20
Garantia	2 anos
Composição	Alumínio e ferro

OPS 85469 - BRANCO - BIVOLT 3000K 2940lm 160°



Heaven

PLAFON LED



2340lm	
36 Watts	100-240V Bivolt

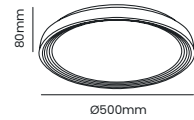

IRC	>80
Variação de temp. de cor	3000K - 6000K
Frequência	50/60Hz
Fator de potência	>0.98
Corrente elétrica	0.29A
Grau de proteção	IP20
Garantia	2 anos
Composição	Acrílico e ferro

OPS 89047 - PT/DR - BIVOLT	FULL-STEP CCT	2340lm	120°
----------------------------	---------------	--------	------



Heaven

PLAFON LED



2925lm	
45 Watts	100-240V Bivolt

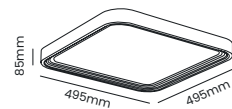

IRC	>80
Variação de temp. de cor	3000K - 6000K
Frequência	50/60Hz
Fator de potência	>0.98
Corrente elétrica	0.36A
Grau de proteção	IP20
Garantia	2 anos
Composição	Acrílico e ferro

OPS 89054 - PT/DR - BIVOLT	FULL-STEP CCT	2925lm	120°
----------------------------	---------------	--------	------



Halo

PLAFON LED



3920lm	
52 Watts	100-240V Bivolt

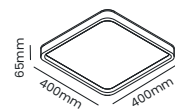

IRC	>80
Variação de temp. de cor	3000K - 6000K
Frequência	50/60Hz
Fator de potência	>0.6
Corrente elétrica	0.73A
Grau de proteção	IP20
Garantia	2 anos
Composição	Alumínio e ferro

OPS 88668 - BRANCO - BIVOLT	FULL-STEP CCT	3920lm	180°
-----------------------------	---------------	--------	------



Halo

PLAFON LED



3920lm	
52 Watts	100-240V Bivolt

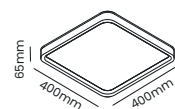

IRC	>80
Variação de temp. de cor	3000K - 6000K
Frequência	50/60Hz
Fator de potência	>0.6
Corrente elétrica	0.73A
Grau de proteção	IP20
Garantia	2 anos
Composição	Alumínio e ferro

OPS 88675 - PRETO - BIVOLT	FULL-STEP CCT	3920lm	180°
----------------------------	---------------	--------	------



Uyuni

PLAFON LED

2340lm

36 Watts 100-240V Bivolt

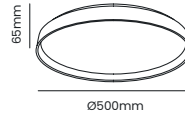

IRC	>80
Variação de temp. de cor	3000K - 6000K
Frequência	50/60Hz
Fator de potência	>0.98
Corrente elétrica	0.29A
Grau de proteção	IP20
Garantia	2 anos
Composição	Acrílico e ferro

OPS 89061 - BRANCO - BIVOLT	FULL-STEP CCT	2340lm	120°
-----------------------------	---------------	--------	------



Fusion

PLAFON LED

2340lm

36 Watts 100-240V Bivolt

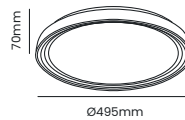

IRC	>80
Variação de temp. de cor	3000K - 6000K
Frequência	50/60Hz
Fator de potência	>0.98
Corrente elétrica	0.29A
Grau de proteção	IP20
Garantia	2 anos
Composição	Acrílico e ferro

OPS 89078 - BRANCO - BIVOLT	FULL-STEP CCT	2340lm	120°
-----------------------------	---------------	--------	------



Fusion

PLAFON LED

2925lm

45 Watts 100-240V Bivolt

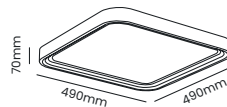

IRC	>80
Variação de temp. de cor	3000K - 6000K
Frequência	50/60Hz
Fator de potência	>0.98
Corrente elétrica	0.36A
Grau de proteção	IP20
Garantia	2 anos
Composição	Acrílico e ferro

OPS 89085 - BRANCO - BIVOLT	FULL-STEP CCT	2925lm	120°
-----------------------------	---------------	--------	------



Pinya

PLAFON LED



2400lm	
24 Watts	100-240V Bivolt

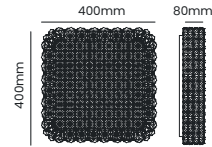

IRC	>80
Variação de temp. de cor	3000K - 6000K
Frequência	50/60Hz
Fator de potência	>0.5
Corrente elétrica	0.57A
Grau de proteção	IP20
Garantia	2 anos
Composição	Acrílico e ferro

OPS 87401 - DOURADO - BIVOLT	FULL-STEP CCT	2400lm	120°
------------------------------	---------------	--------	------



Pinya

PLAFON LED



4600lm	
48 Watts	100-240V Bivolt

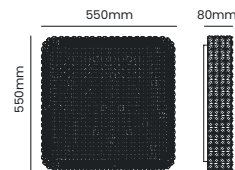

IRC	>80
Variação de temp. de cor	3000K - 6000K
Frequência	50/60Hz
Fator de potência	>0.5
Corrente elétrica	0.76A
Grau de proteção	IP20
Garantia	2 anos
Composição	Acrílico e ferro

OPS 87418 - DOURADO - BIVOLT	FULL-STEP CCT	4600lm	120°
------------------------------	---------------	--------	------



Cristal

PLAFON LED

3300lm	
36 Watts	100-240V Bivolt

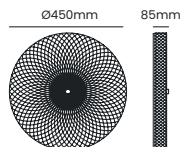

IRC	>80
Frequência	50/60Hz
Fator de potência	>0.5
Corrente elétrica	0.60A
Grau de proteção	IP20
Garantia	2 anos
Composição	Acrílico e ferro

OPS 84349 - DOURADO - BIVOLT	3000K	3300lm	120°
------------------------------	-------	--------	------



Cristal

PLAFON LED

4300lm	
48 Watts	100-240V Bivolt

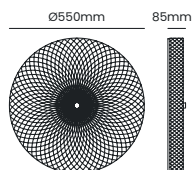

IRC	>80
Frequência	50/60Hz
Fator de potência	>0.5
Corrente elétrica	0.60A
Grau de proteção	IP20
Garantia	2 anos
Composição	Acrílico e ferro

OPS 84356 - DOURADO - BIVOLT	3000K	4300lm	120°
------------------------------	-------	--------	------



Slide

PLAFON LED



3068lm	
48 Watts	100-240V Bivolt

IRC	>80
Frequência	50/60Hz
Fator de potência	>0.6
Corrente elétrica	0.41A
Grau de proteção	IP20
Garantia	2 anos
Composição	Alumínio e ferro

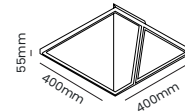

OPS 89641 - BRANCO - BIVOLT	FULL-STEP CCT	3068lm	180°
-----------------------------	---------------	--------	------



Slide

PLAFON LED



3068lm	
48 Watts	100-240V Bivolt

IRC	>80
Frequência	50/60Hz
Fator de potência	>0.6
Corrente elétrica	0.41A
Grau de proteção	IP20
Garantia	2 anos
Composição	Alumínio e ferro

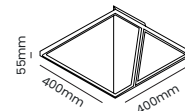

OPS 89658 - PRETO - BIVOLT	FULL-STEP CCT	3068lm	180°
----------------------------	---------------	--------	------



Slide

PLAFON LED



3068lm	
48 Watts	100-240V Bivolt

IRC	>80
Frequência	50/60Hz
Fator de potência	>0.6
Corrente elétrica	0.41A
Grau de proteção	IP20
Garantia	2 anos
Composição	Alumínio e ferro

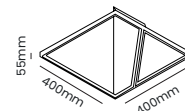

OPS 89702 - DOURADO - BIVOLT	FULL-STEP CCT	3068lm	180°
------------------------------	---------------	--------	------

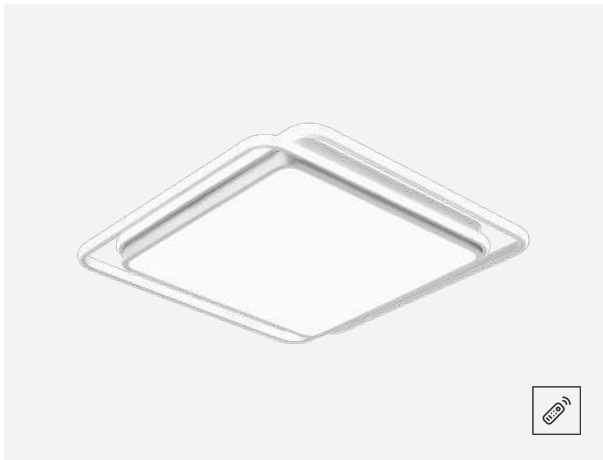

Hoop

PLAFON LED



5760lm	
72 Watts	100-240V Bivolt

IRC	>80
Variação de temp. de cor	3000K - 6500K
Frequência	50/60Hz
Fator de potência	>0.5
Corrente elétrica	0.2A
Grau de proteção	IP20
Garantia	2 anos
Composição	Acrílico e ferro

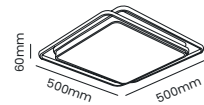

OPS 82901 - BRANCO - BIVOLT	FULL-STEP CCT	5760lm	120°
-----------------------------	---------------	--------	------



Hoop

PLAFON LED



5760lm	
72 Watts	100-240V Bivolt

IRC	>80
Variação de temp. de cor	3000K - 6500K
Frequência	50/60Hz
Fator de potência	>0.5
Corrente elétrica	0.2A
Grau de proteção	IP20
Garantia	2 anos
Composição	Acrílico e ferro

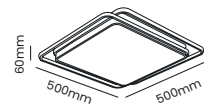

OPS 82918 - PRETO - BIVOLT	FULL-STEP CCT	5760lm	120°
----------------------------	---------------	--------	------



Hoop

PLAFON LED



5760lm	
72 Watts	100-240V Bivolt

IRC	>80
Variação de temp. de cor	3000K - 6500K
Frequência	50/60Hz
Fator de potência	>0.5
Corrente elétrica	0.2A
Grau de proteção	IP20
Garantia	2 anos
Composição	Acrílico e ferro

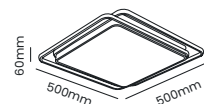

OPS 82925 - DOURADO - BIVOLT	FULL-STEP CCT	5760lm	120°
------------------------------	---------------	--------	------



Seixos

PLAFON LED

1400lm

28 Watts 100-240V Bivolt

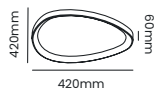

IRC	>80
Frequência	50/60Hz
Fator de potência	>0.5
Corrente elétrica	0.42A
Grau de proteção	IP20
Garantia	2 anos
Composição	Alumínio e ferro

OPS 84066 - BRANCO - BIVOLT	3000K	1400lm	180°
OPS 88118 - PRETO - BIVOLT	3000K	1400lm	180°
OPS 31965 - DOURADO - BIVOLT	3000K	1400lm	180°



Seixos

PLAFON LED

1650lm

33 Watts 100-240V Bivolt

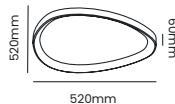

IRC	>80
Frequência	50/60Hz
Fator de potência	>0.5
Corrente elétrica	0.34A
Grau de proteção	IP20
Garantia	2 anos
Composição	Alumínio e ferro

OPS 84073 - BRANCO - BIVOLT	3000K	1650lm	180°
OPS 88125 - PRETO - BIVOLT	3000K	1650lm	180°
OPS 31972 - DOURADO - BIVOLT	3000K	1650lm	180°



Seixos

PLAFON LED

2250lm

45 Watts 100-240V Bivolt

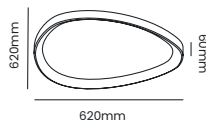

IRC	>80
Frequência	50/60Hz
Fator de potência	>0.5
Corrente elétrica	0.2A
Grau de proteção	IP20
Garantia	2 anos
Composição	Alumínio e ferro

OPS 84080 - BRANCO - BIVOLT	3000K	2250lm	180°
OPS 88132 - PRETO - BIVOLT	3000K	2250lm	180°
OPS 32214 - DOURADO - BIVOLT	3000K	2250lm	180°



Telaio

PLAFON LED

1600lm	
20 Watts	100-240V Bivolt

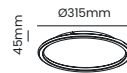

IRC	>80
Frequência	50/60Hz
Fator de potência	>0.6
Corrente elétrica	0.247A
Grau de proteção	IP20
Garantia	2 anos
Composição	Polycarbonato e ferro

OPS 83601 - BRANCO - BIVOLT	3000K	1600lm	120°
-----------------------------	-------	--------	------



Telaio

PLAFON LED

2240lm	
28 Watts	100-240V Bivolt



IRC	>80
Frequência	50/60Hz
Fator de potência	>0.8
Corrente elétrica	0.32A
Grau de proteção	IP20
Garantia	2 anos
Composição	Polycarbonato e ferro

OPS 83618 - BRANCO - BIVOLT	3000K	2240lm	120°
-----------------------------	-------	--------	------



Telaio

PLAFON LED

2880lm	
36 Watts	100-240V Bivolt

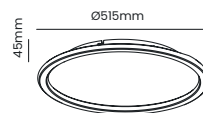

IRC	>80
Frequência	50/60Hz
Fator de potência	>0.6
Corrente elétrica	0.504A
Grau de proteção	IP20
Garantia	2 anos
Composição	Polycarbonato e ferro

OPS 83625 - BRANCO - BIVOLT	3000K	2880lm	120°
-----------------------------	-------	--------	------



Telaio

PLAFON LED

2240lm	
32 Watts	100-240V Bivolt

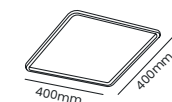

IRC	>80
Frequência	50/60Hz
Fator de potência	>0.8
Corrente elétrica	0.266A
Grau de proteção	IP20
Garantia	2 anos
Composição	Polycarbonato e ferro

OPS 80891 - BRANCO - BIVOLT	3000K	2240lm	120°
OPS 80914 - PRETO - BIVOLT	3000K	2240lm	120°



Timber

PLAFON LED

700lm

12
Watts

100-240V
Bivolt

IRC	>80
Frequência	50/60Hz
Fator de potência	>0.5
Corrente elétrica	0.19A
Grau de proteção	IP20
Garantia	2 anos
Composição	Polycarbonato

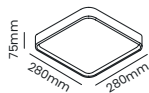

OPS 39589 - MADEIRA - BIVOLT 3000K 700lm 30°



Timber

PLAFON LED

1500lm

24
Watts

100-240V
Bivolt

IRC	>80
Frequência	50/60Hz
Fator de potência	>0.5
Corrente elétrica	0.38A
Grau de proteção	IP20
Garantia	2 anos
Composição	Polycarbonato

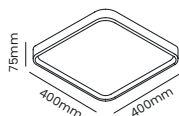

OPS 39586 - MADEIRA - BIVOLT 3000K 1500lm 120°



White

PLAFON LED



700lm	
12 Watts	100-240V Bivolt

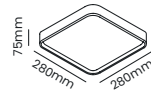

IRC	>80
Frequência	50/60Hz
Fator de potência	>0.5
Corrente elétrica	0.18A
Grau de proteção	IP20
Garantia	2 anos
Composição	Policarbonato

OPS 82826 - BRANCO - BIVOLT 3000K 700lm 120°



White

PLAFON LED



1500lm	
24 Watts	100-240V Bivolt

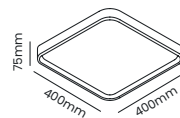

IRC	>80
Frequência	50/60Hz
Fator de potência	>0.5
Corrente elétrica	0.38A
Grau de proteção	IP20
Garantia	2 anos
Composição	Policarbonato

OPS 82833 - BRANCO - BIVOLT 3000K 1500lm 120°



Black

PLAFON LED



700lm	
12 Watts	100-240V Bivolt

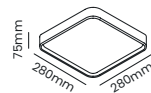

IRC	>80
Frequência	50/60Hz
Fator de potência	>0.5
Corrente elétrica	0.18A
Grau de proteção	IP20
Garantia	2 anos
Composição	Policarbonato

OPS 80044 - PRETO - BIVOLT 3000K 700lm 120°



Black

PLAFON LED



1500lm	
24 Watts	100-240V Bivolt

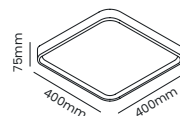

IRC	>80
Frequência	50/60Hz
Fator de potência	>0.5
Corrente elétrica	0.38A
Grau de proteção	IP20
Garantia	2 anos
Composição	Policarbonato

OPS 80051 - PRETO - BIVOLT 3000K 1500lm 120°

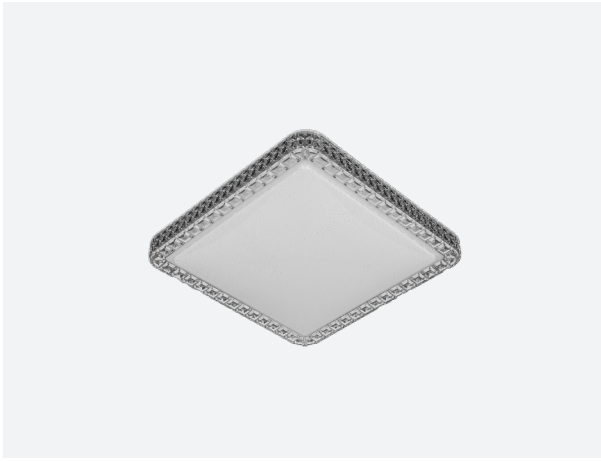

Orion

PLAFON LED



960lm	
12 Watts	100-240V Bivolt

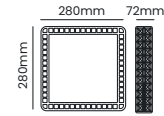

IRC	>80
Frequência	50/60Hz
Fator de potência	>0.5
Corrente elétrica	0.19A
Grau de proteção	IP20
Garantia	2 anos
Composição	Acrílico e ferro

OPS 34164 - BRANCO - BIVOLT	3000K	960lm	120°
OPS 35048 - BRANCO - BIVOLT	6500K	960lm	120°



Orion

PLAFON LED



1600lm	
24 Watts	100-240V Bivolt

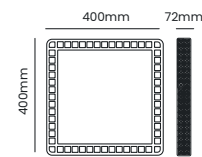

IRC	>80
Frequência	50/60Hz
Fator de potência	>0.5
Corrente elétrica	0.38A
Grau de proteção	IP20
Garantia	2 anos
Composição	Acrílico e ferro

OPS 31255 - BRANCO - BIVOLT	3000K	1600lm	120°
OPS 35062 - BRANCO - BIVOLT	6500K	1600lm	120°



Gemini

PLAFON LED



960lm	
12 Watts	100-240V Bivolt

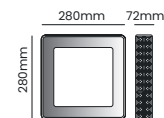

IRC	>80
Frequência	50/60Hz
Fator de potência	>0.5
Corrente elétrica	0.19A
Grau de proteção	IP20
Garantia	2 anos
Composição	Acrílico e ferro

OPS 34140 - BRANCO - BIVOLT	3000K	960lm	120°
OPS 30364 - BRANCO - BIVOLT	6500K	960lm	120°



Gemini

PLAFON LED



1920lm	
24 Watts	100-240V Bivolt

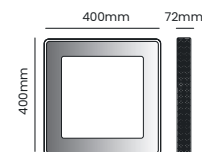

IRC	>80
Frequência	50/60Hz
Fator de potência	>0.5
Corrente elétrica	0.38A
Grau de proteção	IP20
Garantia	2 anos
Composição	Acrílico e ferro

OPS 34157 - BRANCO - BIVOLT	3000K	1920lm	120°
OPS 30371 - BRANCO - BIVOLT	6500K	1920lm	120°



Sagitta

PLAFON LED



960lm	
12 Watts	100-240V Bivolt

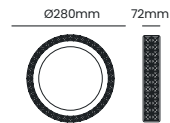

IRC	>80
Frequência	50/60Hz
Fator de potência	>0.5
Corrente elétrica	0.19A
Grau de proteção	IP20
Garantia	2 anos
Composição	Acrílico e ferro

OPS 36052 - BRANCO - BIVOLT	3000K	960lm	120°
OPS 34805 - BRANCO - BIVOLT	6500K	960lm	120°



Sagitta

PLAFON LED



1920lm	
24 Watts	100-240V Bivolt

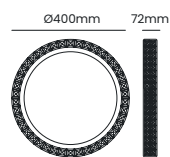

IRC	>80
Frequência	50/60Hz
Fator de potência	>0.5
Corrente elétrica	0.38A
Grau de proteção	IP20
Garantia	2 anos
Composição	Acrílico e ferro

OPS 36069 - BRANCO - BIVOLT	3000K	1920lm	120°
OPS 34751 - BRANCO - BIVOLT	6500K	1920lm	120°



Mocha

PLAFON LED



2000lm	
37 Watts	100-240V Bivolt

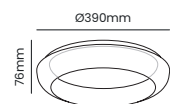

IRC	>80
Variação de temp. de cor	3000K - 6500K
Frequência	50/60Hz
Fator de potência	>0.98
Corrente elétrica	0.348A
Grau de proteção	IP20
Garantia	2 anos
Composição	Acrílico e ferro

OPS 00071 - BIVOLT	FULL-STEP CCT	2000lm	120°
--------------------	---------------	--------	------



Mocha

PLAFON LED



3600lm	
56 Watts	100-240V Bivolt

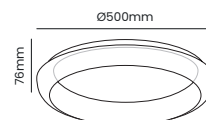

IRC	>80
Variação de temp. de cor	3000K - 6500K
Frequência	50/60Hz
Fator de potência	>0.98
Corrente elétrica	0.521A
Grau de proteção	IP20
Garantia	2 anos
Composição	Acrílico e ferro

OPS 00088 - BIVOLT	FULL-STEP CCT	3600lm	120°
--------------------	---------------	--------	------



DECORATIVOS

O toque de personalidade para seu projeto.
Luzes nas mais variadas formas de instalação e acabamento, para mesa, parede e teto.

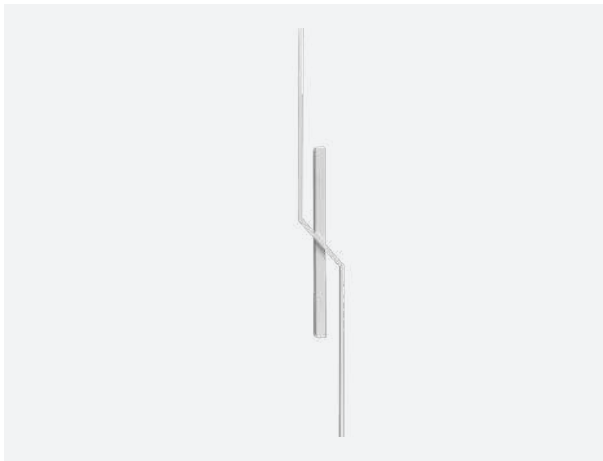

Zeta

ARANDELA LED



1200lm	
24 Watts	100-240V Bivolt

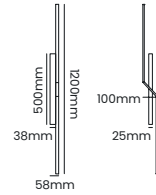

IRC	>80
Frequência	50/60Hz
Fator de potência	>0.5
Corrente elétrica	0.3A
Grau de proteção	IP20
Garantia	2 anos
Composição	Alumínio

OPS 89337 - BRANCO - BIVOLT 3000K 1200lm 120°

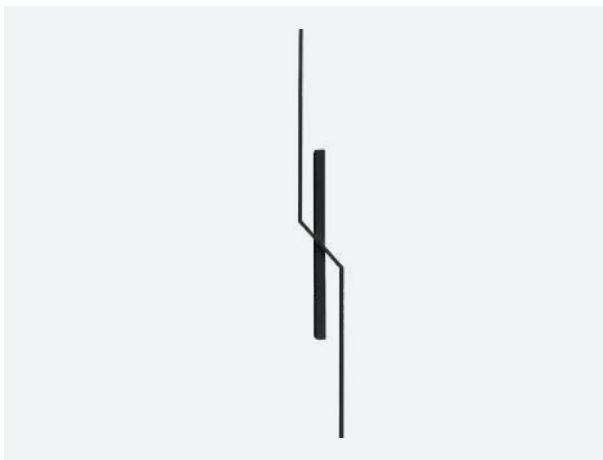

Zeta

ARANDELA LED



1200lm	
24 Watts	100-240V Bivolt

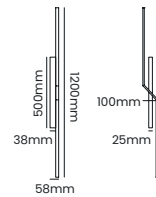

IRC	>80
Frequência	50/60Hz
Fator de potência	>0.5
Corrente elétrica	0.3A
Grau de proteção	IP20
Garantia	2 anos
Composição	Alumínio

OPS 89344 - PRETO - BIVOLT 3000K 1200lm 120°



Zeta

ARANDELA LED



1200lm	
24 Watts	100-240V Bivolt

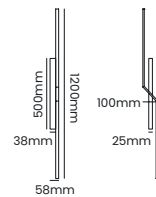

IRC	>80
Frequência	50/60Hz
Fator de potência	>0.5
Corrente elétrica	0.3A
Grau de proteção	IP20
Garantia	2 anos
Composição	Alumínio

OPS 89351 - DOURADO - BIVOLT 3000K 1200lm 120°

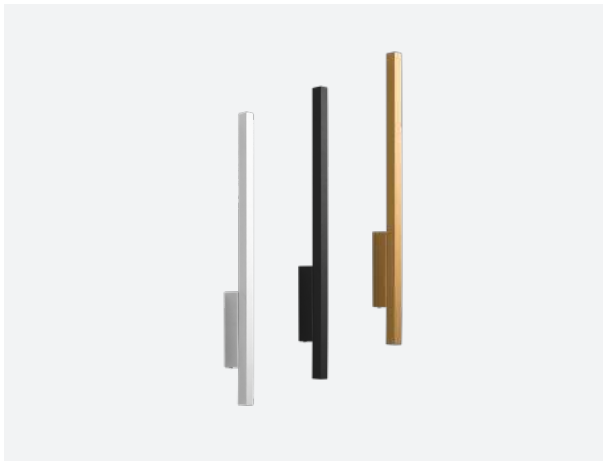

Polaris

ARANDELA LED



365lm

12 Watts 100-240V Bivolt

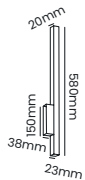

IRC	>80
Frequência	50/60Hz
Fator de potência	>0.5
Corrente elétrica	0.094A
Grau de proteção	IP20
Garantia	2 anos
Composição	Alumínio

OPS 80631 - BRANCO - BIVOLT	3000K	365lm	120°
OPS 80648 - PRETO - BIVOLT	3000K	365lm	120°
OPS 80655 - DOURADO - BIVOLT	3000K	365lm	120°

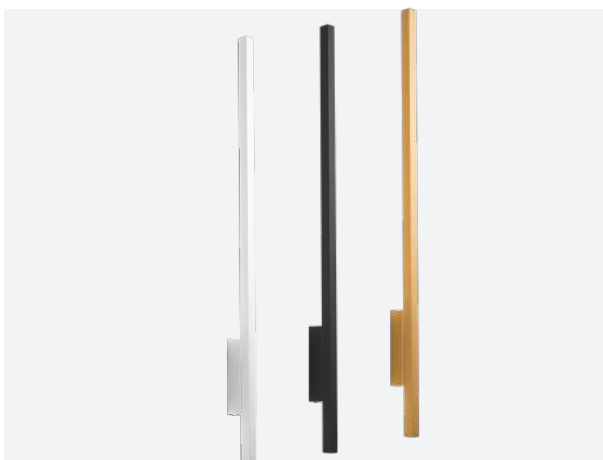

Polaris

ARANDELA LED



641lm

18 Watts 100-240V Bivolt

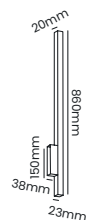

IRC	>80
Frequência	50/60Hz
Fator de potência	>0.5
Corrente elétrica	0.141A
Grau de proteção	IP20
Garantia	2 anos
Composição	Alumínio

OPS 80662 - BRANCO - BIVOLT	3000K	641lm	120°
OPS 80679 - PRETO - BIVOLT	3000K	641lm	120°
OPS 80686 - DOURADO - BIVOLT	3000K	641lm	120°





Remo

ARANDELA LED



800lm	
12 Watts	100-240V Bivolt

IRC	>80
Frequência	50/60Hz
Fator de potência	>0.85
Corrente elétrica	0.102A
Grau de proteção	IP20
Garantia	2 anos
Composição	Alumínio

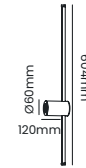

OPS 82222 - PRETO - BIVOLT	3000K	800lm	90°
----------------------------	-------	-------	-----



Remo

ARANDELA LED



1060lm	
16 Watts	100-240V Bivolt

IRC	>80
Frequência	50/60Hz
Fator de potência	>0.85
Corrente elétrica	0.143A
Grau de proteção	IP20
Garantia	2 anos
Composição	Alumínio

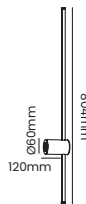

OPS 82239 - PRETO - BIVOLT	3000K	1060lm	90°
----------------------------	-------	--------	-----

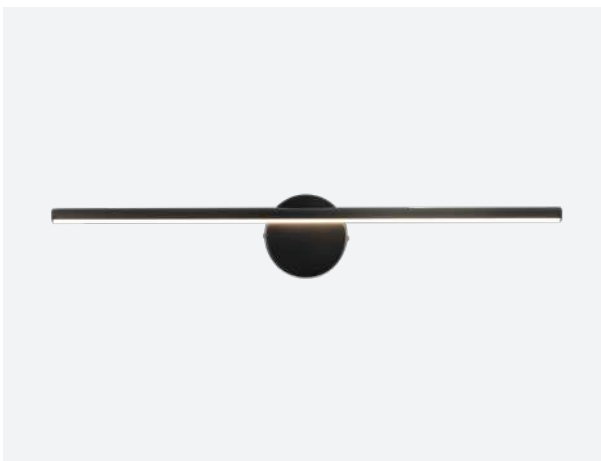

Hubble

ARANDELA LED



900lm	
12 Watts	100-240V Bivolt

IRC	>80
Frequência	50/60Hz
Fator de potência	>0.5
Corrente elétrica	0.3A
Grau de proteção	IP20
Garantia	2 anos
Composição	Alumínio

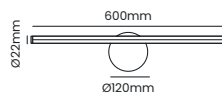

OPS 82321 - PRETO - BIVOLT	3000K	900lm	160°
----------------------------	-------	-------	------

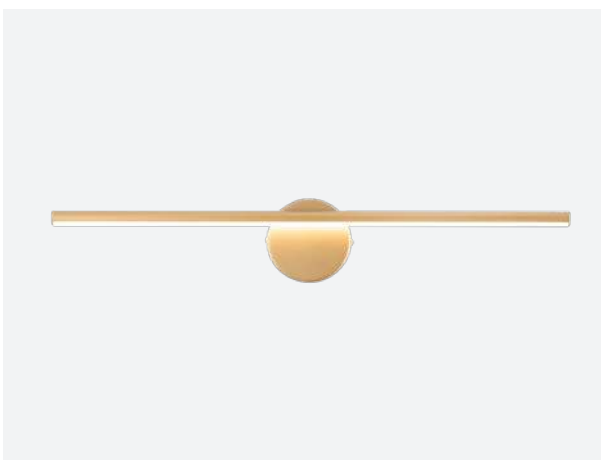

Hubble

ARANDELA LED



900lm	
12 Watts	100-240V Bivolt

IRC	>80
Frequência	50/60Hz
Fator de potência	>0.5
Corrente elétrica	0.3A
Grau de proteção	IP20
Garantia	2 anos
Composição	Alumínio

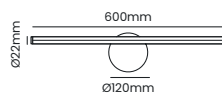

OPS 82338 - DOURADO - BIVOLT	3000K	900lm	160°
------------------------------	-------	-------	------



Áquila

ARANDELA LED

560lm

8 Watts 100-240V Bivolt

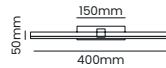

IRC	>80
Frequência	50/60Hz
Fator de potência	>0.5
Corrente elétrica	0.260A
Grau de proteção	IP20
Garantia	2 anos
Composição	Alumínio

OPS 82765 - BRANCO - BIVOLT	3000K	560lm	160°
OPS 37981 - BRANCO - BIVOLT	4000K	560lm	160°
OPS 86684 - PRETO - BIVOLT	3000K	560lm	160°



Áquila

ARANDELA LED

840lm

12 Watts 100-240V Bivolt

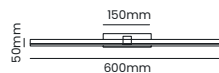

IRC	>80
Frequência	50/60Hz
Fator de potência	>0.5
Corrente elétrica	0.260A
Grau de proteção	IP20
Garantia	2 anos
Composição	Alumínio

OPS 82772 - BRANCO - BIVOLT	3000K	840lm	160°
OPS 37974 - BRANCO - BIVOLT	4000K	840lm	160°
OPS 86671 - PRETO - BIVOLT	3000K	840lm	160°



Wing

ARANDELA LED

700lm

10 Watts 100-240V Bivolt

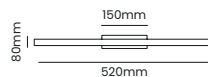

IRC	>80
Frequência	50/60Hz
Fator de potência	>0.5
Corrente elétrica	0.260A
Grau de proteção	IP20
Garantia	2 anos
Composição	Alumínio e acrílico fosco

OPS 82789 - CROMADO - BIVOLT	3000K	700lm	160°
OPS 80693 - CROMADO - BIVOLT	4000K	700lm	160°



Wing

ARANDELA LED

700lm

10 Watts 100-240V Bivolt

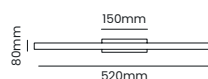

IRC	>80
Frequência	50/60Hz
Fator de potência	>0.5
Corrente elétrica	0.260A
Grau de proteção	IP20
Garantia	2 anos
Composição	Alumínio e acrílico fosco

OPS 83731 - DOURADO - BIVOLT	3000K	700lm	160°
------------------------------	-------	-------	------



Flex

ARANDELA LED DIRECIONÁVEL

768lm	
12 Watts	100-240V Bivolt

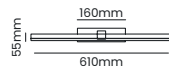

IRC	>80
Frequência	50/60Hz
Fator de potência	>0.5
Corrente elétrica	0.378A
Grau de proteção	IP20
Garantia	2 anos
Composição	Alumínio

OPS 89689 - BRANCO - BIVOLT	3000K	768lm	160°
OPS 89696 - PRETO - BIVOLT	3000K	768lm	160°



Ergo

LUMINÁRIA DE CABECEIRA



240lm	
3 Watt	100-240V Bivolt

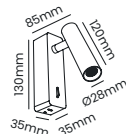

IRC	>80
UGR	<19
Frequência	50/60Hz
Fator de potência	>0.5
Corrente elétrica	0.260A
Saída USB	1.5A - 5V/DC
Grau de proteção	IP20
Garantia	2 anos
Composição	Alumínio

OPS 86602 - BRANCO - BIVOLT	3000K	240lm	60°
OPS 86619 - PRETO - BIVOLT	3000K	240lm	60°

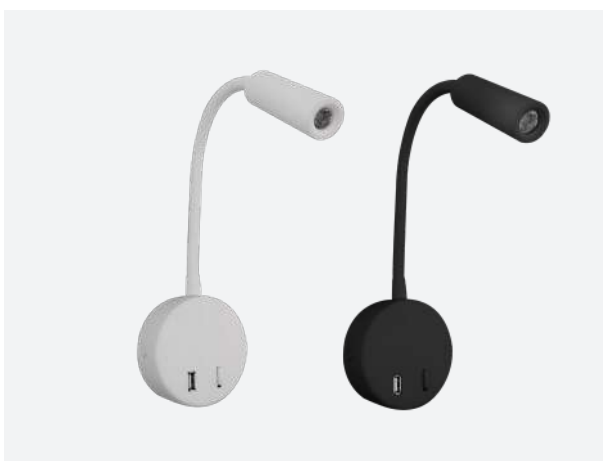

Mamba

LUMINÁRIA DE CABECEIRA



260lm	
3 Watts	100-240V Bivolt

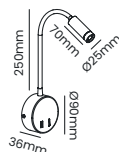

IRC	>80
Frequência	50/60Hz
Fator de potência	>0.7
Corrente elétrica	1.5A
Saída USB	1.5A - 5V/DC
Grau de proteção	IP20
Garantia	2 anos
Composição	Alumínio

OPS 38827 - BRANCO - BIVOLT	3000K	260lm	45°
OPS 38834 - PRETO - BIVOLT	3000K	260lm	45°



Moby

LUMINÁRIA DE CABECEIRA



135+260lm	
3+5 Watts	100-240V Bivolt

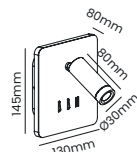

IRC	>80
Frequência	50/60Hz
Fator de potência	>0.7
Corrente elétrica	1.5A
Saída USB	1.5A - 5V/DC
Grau de proteção	IP20
Garantia	2 anos
Composição	Alumínio

OPS 38803 - BRANCO - BIVOLT	3000K	395lm	45°
OPS 38810 - PRETO - BIVOLT	3000K	395lm	45°

LANÇAMENTO



Pocket

BALIZADOR DE FIXAÇÃO MAGNÉTICA



40lm	
0.6 Watts	5 volts

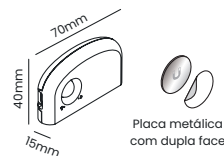

IRC	>80
Iluminação inicial (Sensor)	30 - 40 lux
Tensão de entrada	100 - 240V
Frequência	50/60Hz
Tensão de recarga (USB-C)	5V
Corrente de recarga	0.35A
Capacidade da bateria	500mAh
Tempo de recarga	2h
Autonomia máxima	6h
Alcance do sensor	6m
Ângulo de ativação do sensor	120°
Grau de proteção	IP20
Garantia	2 anos
Composição	Polycarbonato

OPS 81249 - 5 VOLTS	3000K	40lm	90°
---------------------	-------	------	-----

LANÇAMENTO



Case

BALIZADOR DE FIXAÇÃO MAGNÉTICA



34lm	
0.8 Watts	5 volts

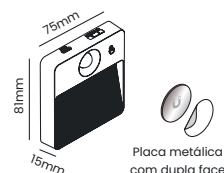

IRC	>80
Iluminação inicial (Sensor)	30 - 40 lux
Variação de temp. de cor	3000K 4000K 6000K
Tensão de entrada	100 - 240V
Frequência	50/60Hz
Tensão de recarga (USB-C)	5V
Corrente de recarga	1A
Capacidade da bateria	750mAh
Tempo de recarga	2h
Autonomia máxima	6h
Alcance do sensor	6m
Ângulo de ativação do sensor	120°
Grau de proteção	IP20
Garantia	2 anos
Composição	Polycarbonato

OPS 81256 - 5 VOLTS	3-STEP CCT	34lm	90°
---------------------	------------	------	-----



Hashi

LUMINÁRIA DE MESA



700lm	
10 Watts	100-240V Bivolt

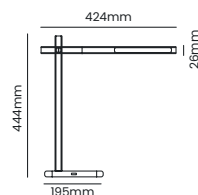

IRC	>80
Lux	1100 - 40cm
Variação de temp. de cor	2800K - 6500K
Brilho	6 níveis
Temporizador	60min
Potência Carregamento indução	10W
Carregamento USB	12V/2A
Frequência	50/60Hz
Corrente elétrica	0.2A
Ajuste do braço	180°
Rotação do braço	270°
Grau de proteção	IP20
Garantia	2 anos
Composição	Alumínio

OPS 38674 - GRAFITE - BIVOLT	FULL-STEP CCT	700lm	120°
------------------------------	---------------	-------	------



Matrix

PENDENTE

1000+500lm	
20+10 Watts	100-240V Bivolt

IRC	>80
Frequência	50/60Hz
Fator de potência	>0.9
Corrente elétrica	0.265A
Cabo	1.5 metro
Grau de proteção	IP20
Garantia	2 anos
Composição	Alumínio

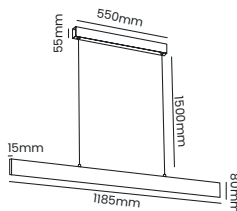

OPS 34294 - BRANCO - BIVOLT	3000K	1500lm	100°
OPS 34300 - BRANCO - BIVOLT	4000K	1500lm	100°



Matrix

PENDENTE

1000+500lm	
20+10 Watts	100-240V Bivolt

IRC	>80
Frequência	50/60Hz
Fator de potência	>0.9
Corrente elétrica	0.265A
Cabo	1.5 metro
Grau de proteção	IP20
Garantia	2 anos
Composição	Alumínio

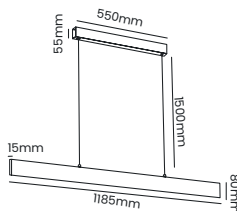

OPS 34270 - PRETO - BIVOLT	3000K	1500lm	100°
OPS 34287 - PRETO - BIVOLT	4000K	1500lm	100°

LANÇAMENTO



30 LEDs

LUMINÁRIA DE EMERGÊNCIA



Máx. 100lm	
1 Watt	100-240V Bivolt

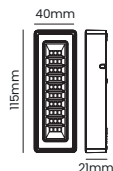

IRC	>70
Frequência	50/60Hz
Bateria	3.7V
Capacidade da bateria	500mAh
Tempo de recarga	30h
Autonomia máx.	4h
Autonomia mín.	2h
Grau de proteção	IP20
Garantia	2 anos
Composição	Polycarbonato

OPS 00675 - BIVOLT	6500K	50 - 100lm	120°
--------------------	-------	------------	------

LANÇAMENTO

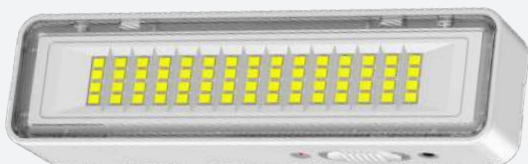

60 LEDs

LUMINÁRIA DE EMERGÊNCIA



Máx. 300lm	
4 Watts	100-240V Bivolt

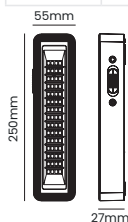

IRC	>70
Frequência	50/60Hz
Bateria	3.7V
Capacidade da bateria	1200mAh
Tempo de recarga	30h
Autonomia máx.	4h
Autonomia mín.	2h
Grau de proteção	IP20
Garantia	2 anos
Composição	Polycarbonato

OPS 00682 - BIVOLT	6500K	150 - 300lm	120°
--------------------	-------	-------------	------



Bloco autônomo

LUMINÁRIA DE EMERGÊNCIA

2200lm	
18 Watts	100-240V Bivolt

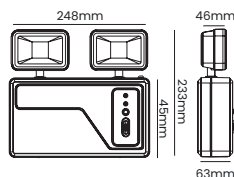

IRC	>80
Frequência	50/60Hz
Bateria	Lítio
Capacidade da bateria	4500mAh
Tempo de recarga	20h
Autonomia máx.	6h
Autonomia mín.	3h
Grau de proteção	IP20
Garantia	1 ano
Composição	Polycarbonato

OPS 30913 - BIVOLT	6000K	2200lm	120°
--------------------	-------	--------	------



Sensor embutir



SENSOR DE PRESENÇA

Máx. 800W

360°
Ângulo

100-240V
Bivolt

Detecção	Até 6m
Potência LED 127V	200W
Potência LED 220V	300W
Potência incandescente 127V	500W
Potência incandescente 220V	800W
Frequência	50/60Hz
Grau de proteção	IP20
Garantia	1 ano
Composição	Polycarbonato

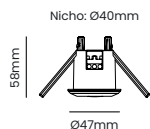

OPS 36991 - BIVOLT



Dimmer rotativo



Potência mínima LED	3W
Potência máxima LED	200W (127V) 300W (220V)
Potência mínima incandescente	300W (127V) 500W (220V)
Frequência	50/60Hz
Tensão	100-240V
Grau de proteção	IP20
Garantia	1 ano

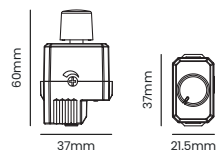

OPS 33457 - BIVOLT



USO EXTERNO

ARANDELAS	190
MINIMA	204
Arandelas Arc minima	
Arandelas Minima	
Spots Minima Glow	
BALIZADORES	208
EMBUTIDOS DE SOLO	214
Inox	
Target	
Pedri	
Nano	
Mini	
Trace	
Power Trace	
DARWIN	222
Embutidos de solo	
Espetos para jardim	
ESPETOS PARA JARDIM	224
Copa	
Spike	
Eco	
LAPIZ	228
Spots	
Luminárias com Espeto	
POSTE BALIZADOR	232
HIGH BAY	234
High Bay PRO	
High Bay	
REFLETORES	236
LUMINÁRIAS PARA POSTE	238
CALHA HERMÉTICA	240
Calhas hermética	
Luminárias hermética	
CONECTORES IP68	242
Conectores de emenda	
Caixas de passagem	



ARANDELAS

Disponíveis nos mais variados tamanhos e formatos, contemple nossa linha de arandelas. Dê o toque de personalidade que seu projeto precisa.



Eclipse

ARANDELA LED



800lm	
8 Watts	100-240V Bivolt

IRC	>80
Frequência	50/60Hz
Fator de potência	>0.5
Corrente elétrica	0.07A
Grau de proteção	IP65
Garantia	2 anos
Composição	Policarbonato

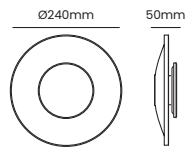

OPS 35123 - BRANCO - BIVOLT	3000K	800lm	100°
OPS 35130 - PRETO - BIVOLT	3000K	800lm	100°
OPS 35161 - FREIJÓ - BIVOLT	3000K	800lm	100°

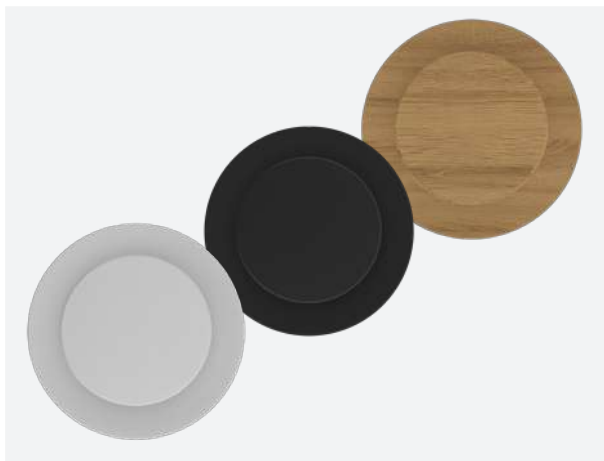

Eclipse

ARANDELA LED



1100lm	
12 Watts	100-240V Bivolt

IRC	>80
Frequência	50/60Hz
Fator de potência	>0.5
Corrente elétrica	0.12A
Grau de proteção	IP65
Garantia	2 anos
Composição	Policarbonato

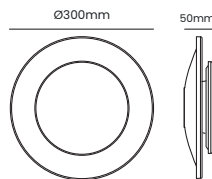

OPS 35147 - BRANCO - BIVOLT	3000K	1100lm	100°
OPS 35154 - PRETO - BIVOLT	3000K	1100lm	100°
OPS 35178 - FREIJÓ - BIVOLT	3000K	1100lm	100°

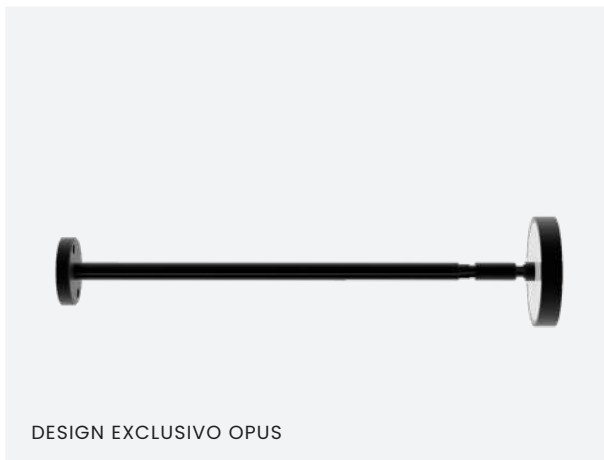

DESIGN EXCLUSIVO OPUS

Dome

ARANDELA LED DIRECIONÁVEL RETRÁTIL



270lm	
4.5 Watts	100-240V Bivolt

IRC	>90
Frequência	50/60Hz
Fator de potência	>0.5
Grau de proteção	IP65
Garantia	2 anos
Composição	Alumínio

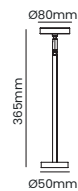

ajuste máxima da haste: 0746mm

OPS 89467 - PRETO - BIVOLT	2700K	270lm	110°
----------------------------	-------	-------	------



Kettle

ARANDELA LED

1198lm

12 Watts 100-240V Bivolt

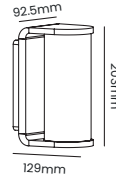

IRC	>80
Frequência	50/60Hz
Fator de potência	>0.5
Corrente elétrica	0.15A
Grau de proteção	IP65
Garantia	2 anos
Composição	Polycarbonato

OPS 34669 - BRANCO - BIVOLT	3000K	1198lm	190°
OPS 34676 - PRETO - BIVOLT	3000K	1198lm	190°



Tube

ARANDELA LED

490lm

7 Watts 100-240V Bivolt

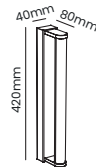

IRC	>80
Frequência	50/60Hz
Fator de potência	>0.5
Corrente elétrica	0.072A
Grau de proteção	IP65
Garantia	2 anos
Composição	Alumínio e Polycarbonato

OPS 89672 - BRANCO - BIVOLT	3000K	490lm	155°
OPS 89665 - PRETO - BIVOLT	3000K	490lm	155°



Tube

ARANDELA LED

700lm

10 Watts 100-240V Bivolt

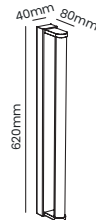

IRC	>80
Frequência	50/60Hz
Fator de potência	>0.5
Corrente elétrica	0.108A
Grau de proteção	IP65
Garantia	2 anos
Composição	Alumínio e Polycarbonato

OPS 34713 - BRANCO - BIVOLT	3000K	700lm	155°
OPS 34706 - PRETO - BIVOLT	3000K	700lm	155°



Portal

ARANDELA LED

190lm

12 Watts 100-240V Bivolt

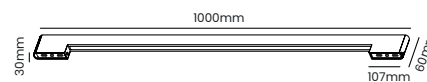

IRC	>80
Frequência	50/60Hz
Fator de potência	>0.5
Corrente elétrica	0.169A
Grau de proteção	IP54
Garantia	2 anos
Composição	Ferro

OPS 89290 - PRETO - BIVOLT	3000K	190lm	120°
----------------------------	-------	-------	------

LANÇAMENTO



Trapezio

ARANDELA LED

máx. 390lm

6 Watts 100-240V Bivolt



IRC	>80
Frequência	50/60Hz
Fator de potência	>0.5
Corrente elétrica	0.08A
Grau de proteção	IP65
Garantia	2 anos
Composição	Alumínio

OPS 39794 - BRANCO - BIVOLT	3000K	390lm	220°
OPS 89306 - PRETO - BIVOLT	3000K	360lm	220°

LANÇAMENTO



Trapezio

ARANDELA LED

máx. 960lm

12 Watts 100-240V Bivolt



IRC	>80
Frequência	50/60Hz
Fator de potência	>0.5
Corrente elétrica	0.103A
Grau de proteção	IP65
Garantia	2 anos
Composição	Alumínio

OPS 39800 - BRANCO - BIVOLT	3000K	960lm	220°
OPS 89313 - PRETO - BIVOLT	3000K	780lm	220°

LANÇAMENTO



Trapezio

ARANDELA LED

máx. 1440lm

18 Watts 100-240V Bivolt



IRC	>80
Frequência	50/60Hz
Fator de potência	>0.5
Corrente elétrica	0.237A
Grau de proteção	IP65
Garantia	2 anos
Composição	Alumínio

OPS 39817 - BRANCO - BIVOLT	3000K	1440lm	220°
OPS 89320 - PRETO - BIVOLT	3000K	1170lm	220°

A OPUS

LÂMPADAS

FITAS | FONTES | PERFIS

USO INTERNO

USO EXTERNO

VENTILADORES



Sundae

ARANDELA LED



402lm	
10 Watts	100-240V Bivolt

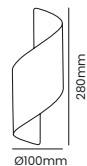

IRC	>80
Frequência	50/60Hz
Fator de potência	>0.5
Grau de proteção	IP65
Garantia	1 ano
Composição	Alumínio

OPS 85209 - PRETO - BIVOLT 3000K 402lm 60° x 2



Sundae

ARANDELA LED



402lm	
10 Watts	100-240V Bivolt

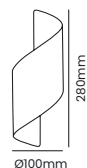

IRC	>80
Frequência	50/60Hz
Fator de potência	>0.5
Grau de proteção	IP65
Garantia	1 ano
Composição	Alumínio

OPS 85193 - BRANCO - BIVOLT 3000K 402lm 60° x 2

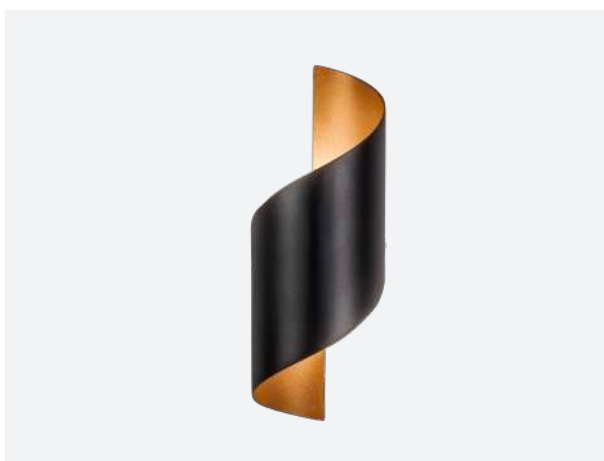

Sundae

ARANDELA LED



402lm	
10 Watts	100-240V Bivolt

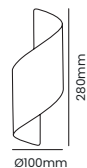

IRC	>80
Frequência	50/60Hz
Fator de potência	>0.5
Grau de proteção	IP65
Garantia	1 ano
Composição	Alumínio

OPS 85216 - PT/DR - BIVOLT 3000K 402lm 60° x 2



Polo Square 30°



ARANDELA LED

850lm	
9 Watts	100-240V Bivolt

IRC	>80
Frequência	50/60Hz
Fator de potência	>0.5
Corrente elétrica	0.14A
Grau de proteção	IP65
Garantia	2 anos
Composição	Policarbonato

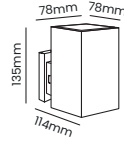

OPS 34935 - PRETO - BIVOLT	3000K	850lm	30°
----------------------------	-------	-------	-----



Polo Square 30°



ARANDELA LED

1700lm	
18 Watts	100-240V Bivolt

IRC	>80
Frequência	50/60Hz
Fator de potência	>0.5
Corrente elétrica	0.25A
Grau de proteção	IP65
Garantia	2 anos
Composição	Policarbonato

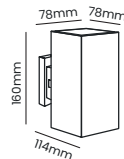

OPS 34942 - PRETO - BIVOLT	3000K	1700lm	30°
----------------------------	-------	--------	-----



Polo Round 30°



ARANDELA LED

850lm	
9 Watts	100-240V Bivolt

IRC	>80
Frequência	50/60Hz
Fator de potência	>0.5
Corrente elétrica	0.14A
Grau de proteção	IP65
Garantia	2 anos
Composição	Policarbonato

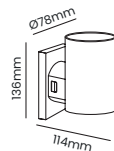

OPS 34911 - PRETO - BIVOLT	3000K	850lm	30°
----------------------------	-------	-------	-----



Polo Round 30°



ARANDELA LED

1700lm	
18 Watts	100-240V Bivolt

IRC	>80
Frequência	50/60Hz
Fator de potência	>0.5
Corrente elétrica	0.25A
Grau de proteção	IP65
Garantia	2 anos
Composição	Policarbonato

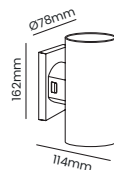

OPS 34928 - PRETO - BIVOLT	3000K	1700lm	30°
----------------------------	-------	--------	-----



LANÇAMENTO



Flaps

ARANDELA LED



350lm	
4 Watts	100-240V Bivolt

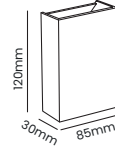

IRC	>80
Frequência	50/60Hz
Fator de potência	>0.5
Corrente elétrica	0.062A
Grau de proteção	IP65
Garantia	2 anos
Composição	Policarbonato

OPS 88484 - BRANCO - BIVOLT	3000K	350lm	0° - 70°
OPS 88491 - PRETO - BIVOLT	3000K	350lm	0° - 70°

LANÇAMENTO



Flaps Pro

ARANDELA LED



400lm	
6 Watts	100-240V Bivolt

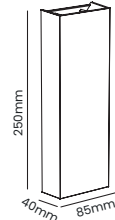

IRC	>80
Frequência	50/60Hz
Fator de potência	>0.5
Corrente elétrica	0.094A
Grau de proteção	IP65
Garantia	2 anos
Composição	Policarbonato

OPS 34621 - BRANCO - BIVOLT	3000K	400lm	0° - 70°
OPS 34638 - PRETO - BIVOLT	3000K	400lm	0° - 70°

LANÇAMENTO

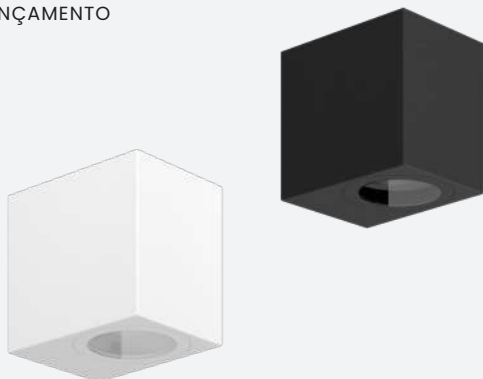

Solo

ARANDELA PARA LÂMPADA



MR16	
máx. 40 Watts	GU10 Base

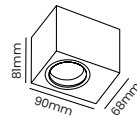

Potência	máx. 40W
Soquete	GU10
Lâmpada	MR16
Grau de proteção	IP65
Garantia	2 anos
Composição	Policarbonato

OPS 36274 - BRANCO
OPS 36281 - PRETO

*Lâmpada vendida separadamente

LANÇAMENTO



Solo duplo

ARANDELA PARA LÂMPADA



MR16	
máx. 40 Watts	GU10 Base

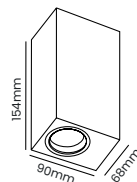

Potência	máx. 40W
Soquete	2xGU10
Lâmpada	MR16
Grau de proteção	IP65
Garantia	2 anos
Composição	Policarbonato

OPS 81218 - BRANCO
OPS 81225 - PRETO

*Lâmpada vendida separadamente



Basic

ARANDELA LED

150lm

3 Watts 100-240V Bivolt



IRC	>70
Frequência	50/60Hz
Fator de potência	>0.5
Corrente elétrica	0.047A
Grau de proteção	IP65
Garantia	1 ano
Composição	Polycarbonato

OPS 34966 - BRANCO - BIVOLT	3000K	150lm	90° x 2
OPS 34973 - PRETO - BIVOLT	3000K	150lm	90° x 2
OPS 34980 - MARROM - BIVOLT	3000K	150lm	90° x 2

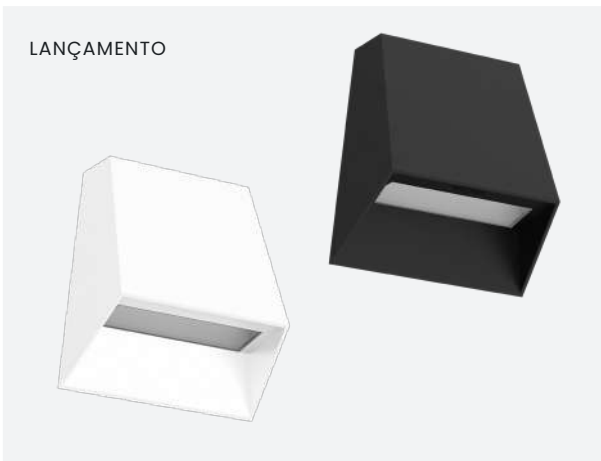

Bella

ARANDELA LED

300lm

5 Watts 100-240V Bivolt

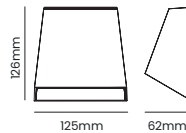

IRC	>80
Frequência	50/60Hz
Fator de potência	>0.5
Corrente elétrica	0.078A
Grau de proteção	IP65
Garantia	2 anos
Composição	Polycarbonato

OPS 84607 - BRANCO - BIVOLT	3000K	300lm	70°
OPS 84614 - PRETO - BIVOLT	3000K	300lm	70°



Double

ARANDELA LED

máx. 380lm

4 Watts 100-240V Bivolt

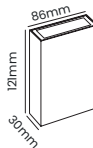

IRC	>80
Frequência	50/60Hz
Fator de potência	>0.5
Corrente elétrica	0.051A
Grau de proteção	IP65
Garantia	2 anos
Composição	Polycarbonato

OPS 34058 - BRANCO - BIVOLT	3000K	380lm	80° x 2
OPS 34065 - PRETO - BIVOLT	3000K	340lm	80° x 2



Astral

ARANDELA LED

240lm

4 Watts 100-240V Bivolt

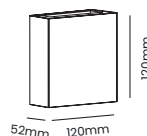

IRC	>80
Frequência	50/60Hz
Fator de potência	>0.5
Corrente elétrica	0.035A
Grau de proteção	IP65
Garantia	2 anos
Composição	Polycarbonato

OPS 38100 - BRANCO - BIVOLT	3000K	240lm	90° x 2
OPS 38117 - PRETO - BIVOLT	3000K	240lm	90° x 2



Kubo

ARANDELA LED



400lm	
5 Watts	100-240V Bivolt

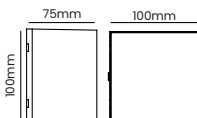

IRC	>80
Frequência	50/60Hz
Fator de potência	>0.5
Corrente elétrica	0.08A
Grau de proteção	IP65
Garantia	2 anos
Composição	Polycarbonato

OPS 84776 - BIVOLT	3000K	400lm	250°
--------------------	-------	-------	------



Kubo

ARANDELA LED



700lm	
8 Watts	100-240V Bivolt

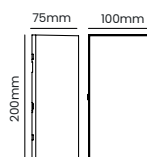

IRC	>80
Frequência	50/60Hz
Fator de potência	>0.5
Corrente elétrica	0.11A
Grau de proteção	IP65
Garantia	2 anos
Composição	Polycarbonato

OPS 84783 - BIVOLT	3000K	700lm	250°
--------------------	-------	-------	------



Home

ARANDELA LED



680lm	
8 Watts	100-240V Bivolt

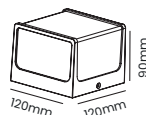

IRC	>70
Frequência	50/60Hz
Fator de potência	>0.5
Corrente elétrica	0.112A
Grau de proteção	IP65
Garantia	2 anos
Composição	Polycarbonato

OPS 81744 - BRANCO - BIVOLT	3000K	680lm	90°
OPS 81751 - PRETO - BIVOLT	3000K	680lm	90°



Home

ARANDELA LED



800lm	
10 Watts	100-240V Bivolt

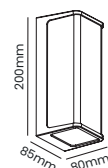

IRC	>80
Frequência	50/60Hz
Fator de potência	>0.5
Grau de proteção	IP65
Garantia	2 anos
Composição	Polycarbonato

OPS 88446 - BRANCO - BIVOLT	3000K	800lm	160°
OPS 88453 - PRETO - BIVOLT	3000K	800lm	160°

LANÇAMENTO



Clessidra oval

ARANDELA LED



200lm

4 Watts 100-240V Bivolt

IRC	>80
Frequência	50/60HZ
Fator de potência	>0.5
Corrente máx	0.062A
Grau de proteção	IP65
Garantia	2 anos
Composição	Policarbonato



OPS 36298 - BRANCO - BIVOLT 3000K 200lm 40° x 4

LANÇAMENTO



Clessidra oval

ARANDELA LED



200lm

4 Watts 100-240V Bivolt

IRC	>80
Frequência	50/60HZ
Fator de potência	>0.5
Corrente máx	0.062A
Grau de proteção	IP65
Garantia	2 anos
Composição	Policarbonato

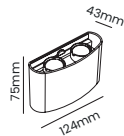

OPS 36304 - PRETO - BIVOLT 3000K 200lm 40° x 4

LANÇAMENTO



Clessidra oval

ARANDELA LED



300lm

6 Watts 100-240V Bivolt

IRC	>80
Frequência	50/60HZ
Fator de potência	>0.5
Corrente máx	0.094A
Grau de proteção	IP65
Garantia	2 anos
Composição	Policarbonato

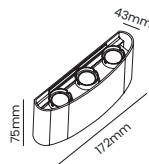

OPS 31385 - BRANCO - BIVOLT 3000K 300lm 40° x 6

LANÇAMENTO



Clessidra oval

ARANDELA LED



300lm

6 Watts 100-240V Bivolt

IRC	>80
Frequência	50/60HZ
Fator de potência	>0.5
Corrente máx	0.094A
Grau de proteção	IP65
Garantia	2 anos
Composição	Policarbonato

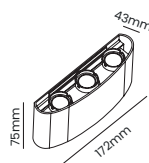

OPS 39336 - PRETO - BIVOLT 3000K 300lm 40° x 6

LANÇAMENTO



Clessidra quadrada



ARANDELA LED

200lm

4 Watts 100-240V Bivolt

IRC	>80
Frequência	50/60HZ
Fator de potência	>0.5
Corrente máx	0.062A
Grau de proteção	IP65
Garantia	2 anos
Composição	Polycarbonato

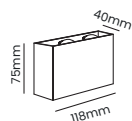

OPS 88507 - BRANCO - BIVOLT 3000K 200lm 40° x 4

LANÇAMENTO



Clessidra quadrada



ARANDELA LED

200lm

4 Watts 100-240V Bivolt

IRC	>80
Frequência	50/60HZ
Fator de potência	>0.5
Corrente máx	0.062A
Grau de proteção	IP65
Garantia	2 anos
Composição	Polycarbonato

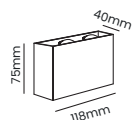

OPS 88514 - PRETO - BIVOLT 3000K 200lm 40° x 4

LANÇAMENTO



Clessidra quadrada



ARANDELA LED

300lm

6 Watts 100-240V Bivolt

IRC	>80
Frequência	50/60HZ
Fator de potência	>0.5
Corrente máx	0.094A
Grau de proteção	IP65
Garantia	2 anos
Composição	Polycarbonato

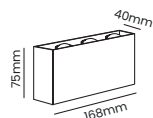

OPS 88521 - BRANCO - BIVOLT 3000K 300lm 40° x 4

LANÇAMENTO



Clessidra quadrada



ARANDELA LED

300lm

6 Watts 100-240V Bivolt

IRC	>80
Frequência	50/60HZ
Fator de potência	>0.5
Corrente máx	0.094A
Grau de proteção	IP65
Garantia	2 anos
Composição	Polycarbonato

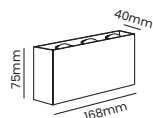

OPS 88538 - PRETO - BIVOLT 3000K 300lm 40° x 4



Mini Casco

ARANDELA LED

máx. 800lm

8 Watts 100-240V Bivolt

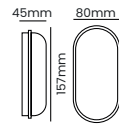

IRC	>80
Frequência	50/60Hz
Fator de potência	>0.5
Corrente elétrica	0.40A
Grau de proteção	IP65
Garantia	2 anos
Composição	Polycarbonato

OPS 31781 - BRANCO - BIVOLT	3000K	700lm	120°
OPS 31798 - BRANCO - BIVOLT	6000K	800lm	120°
OPS 85841 - PRETO - BIVOLT	3000K	700lm	120°



Casco

ARANDELA LED

máx. 1300lm

15 Watts 100-240V Bivolt

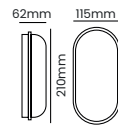

IRC	>80
Frequência	50/60Hz
Fator de potência	>0.5
Corrente elétrica	0.30A
Grau de proteção	IP65
Garantia	2 anos
Composição	Polycarbonato

OPS 30579 - BRANCO - BIVOLT	3000K	1200lm	120°
OPS 30586 - BRANCO - BIVOLT	6000K	1300lm	120°



Atalaia

ARANDELA LED

máx. 1300lm

15 Watts 100-240V Bivolt

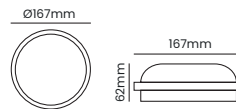

IRC	>80
Frequência	50/60Hz
Fator de potência	>0.5
Corrente elétrica	0.30A
Grau de proteção	IP65
Garantia	2 anos
Composição	Polycarbonato

OPS 30692 - BRANCO - BIVOLT	3000K	1200lm	120°
OPS 35352 - BRANCO - BIVOLT	6000K	1300lm	120°



Citadel

ARANDELA LED

máx. 1300lm

15 Watts 100-240V Bivolt

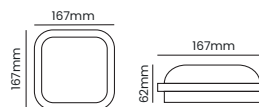

IRC	>80
Frequência	50/60Hz
Fator de potência	>0.5
Corrente elétrica	0.30A
Grau de proteção	IP65
Garantia	2 anos
Composição	Polycarbonato

OPS 30593 - BRANCO - BIVOLT	3000K	1200lm	120°
OPS 30609 - BRANCO - BIVOLT	6000K	1300lm	120°





Mini Iglu

ARANDELA LED



540lm	
8 Watts	100-240V Bivolt

IRC	>70
Frequência	50/60Hz
Fator de potência	>0.5
Corrente elétrica	0.120A
Grau de proteção	IP65
Garantia	1 ano
Composição	Policarbonato

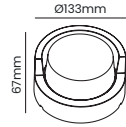

OPS 82871 - PRETO - BIVOLT	3000K	540lm	130°
----------------------------	-------	-------	------

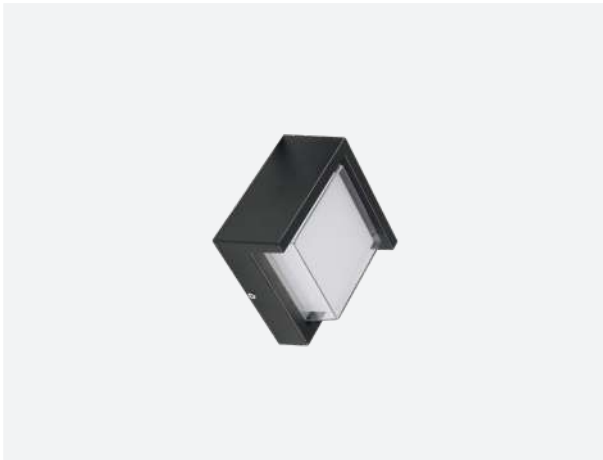

Mini Iglu

ARANDELA LED



540lm	
8 Watts	100-240V Bivolt

IRC	>70
Frequência	50/60Hz
Fator de potência	>0.5
Corrente elétrica	0.120A
Grau de proteção	IP65
Garantia	1 ano
Composição	Policarbonato

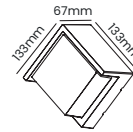

OPS 30951 - PRETO - BIVOLT	3000K	540lm	130°
----------------------------	-------	-------	------



Iglu

ARANDELA LED



996lm	
12 Watts	100-240V Bivolt

IRC	>70
Frequência	50/60Hz
Fator de potência	>0.5
Corrente elétrica	0.240A
Grau de proteção	IP65
Garantia	1 ano
Composição	Policarbonato

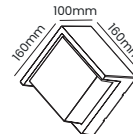

OPS 33980 - PRETO - BIVOLT	3000K	996lm	130°
----------------------------	-------	-------	------

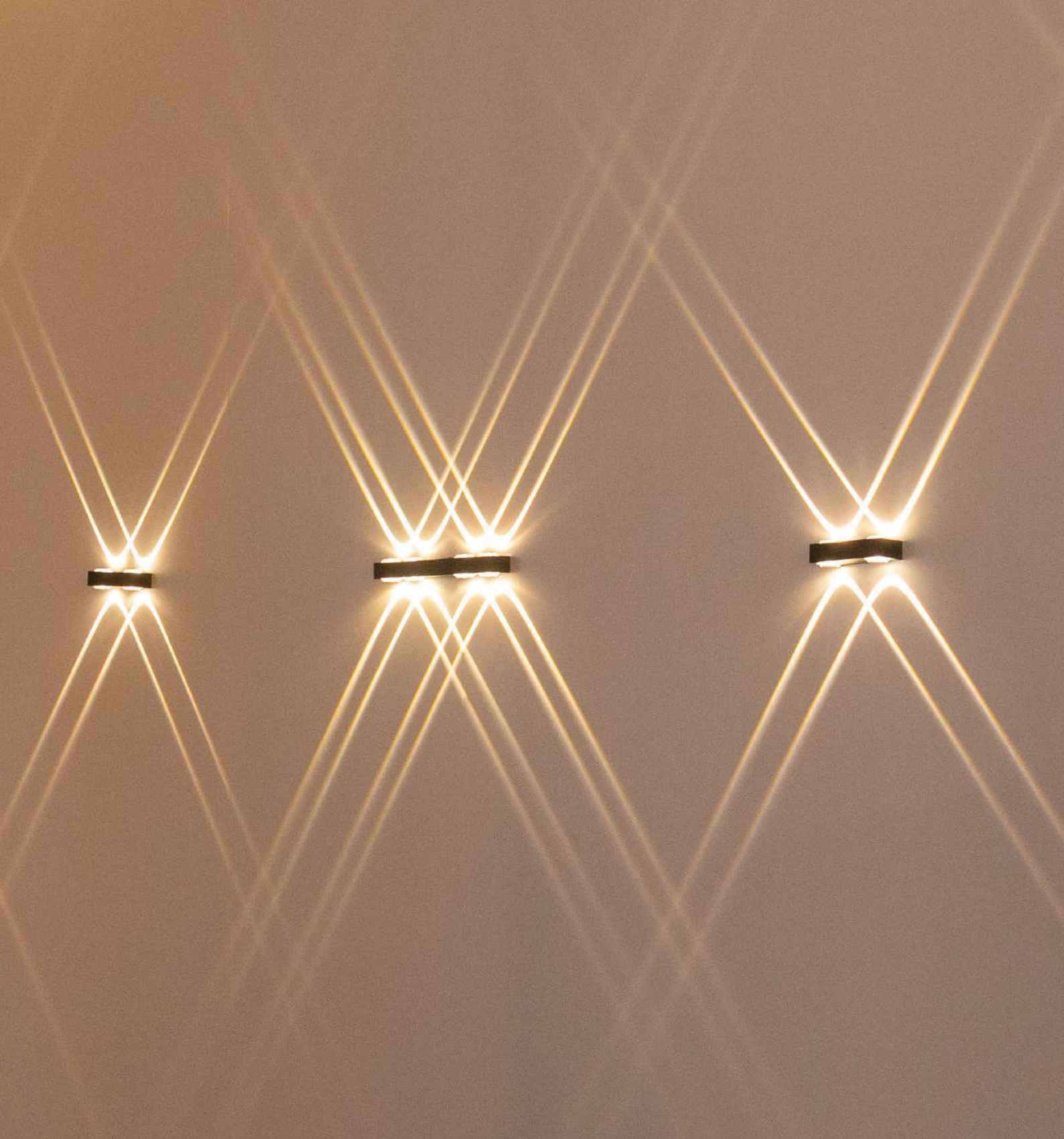

MINIMA

Desafiamos os limites do LED e do minimalismo, aplicando o melhor da tecnologia LED em produtos, equilibrando desempenho e vida útil.





Minima Arc

ARANDELA LED



430lm	
4 Watts	100-240V Bivolt

IRC	>80
UGR	<19
Frequência	50/60Hz
Fator de potência	>0.5
Corrente elétrica	0.052A
Grau de proteção	IP65
Garantia	2 anos
Composição	Alumínio

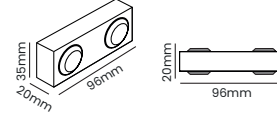

OPS 88941 - BRANCO - BIVOLT	3000K	430lm	60°
OPS 88958 - PRETO - BIVOLT	3000K	430lm	60°



Minima Arc

ARANDELA LED



720lm	
8 Watts	100-240V Bivolt

IRC	>80
UGR	<19
Frequência	50/60Hz
Fator de potência	>0.5
Corrente elétrica	0.105A
Grau de proteção	IP65
Garantia	2 anos
Composição	Alumínio

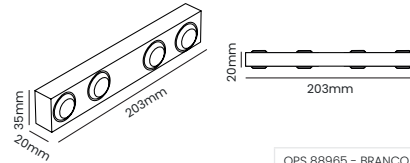

OPS 88965 - BRANCO - BIVOLT	3000K	720lm	60°
OPS 88972 - PRETO - BIVOLT	3000K	720lm	60°



Minima Ray

ARANDELA LED



300lm	
3 Watts	100-240V Bivolt

IRC	>80
UGR	<19
Frequência	50/60Hz
Fator de potência	>0.5
Corrente elétrica	0.280A
Grau de proteção	IP65
Garantia	2 anos
Composição	Alumínio

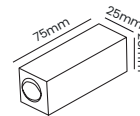

OPS 86473 - BRANCO - BIVOLT	3000K	300lm	10°
OPS 86480 - PRETO - BIVOLT	3000K	300lm	10°



Minima Ray

ARANDELA LED



600lm	
6 Watts	100-240V Bivolt

IRC	>80
UGR	<19
Frequência	50/60Hz
Fator de potência	>0.5
Corrente elétrica	0.280A
Grau de proteção	IP65
Garantia	2 anos
Composição	Alumínio

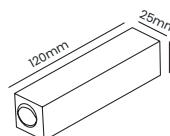

OPS 86497 - BRANCO - BIVOLT	3000K	600lm	10° x 2
OPS 86503 - PRETO - BIVOLT	3000K	600lm	10° x 2

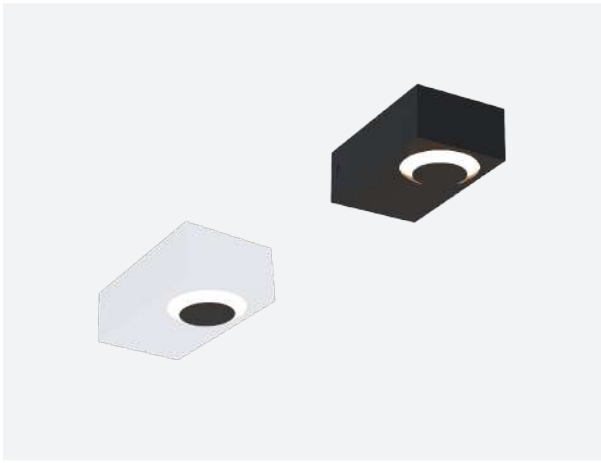

Arc Minima

ARANDELA LED

100lm	
1 Watts	100-240V Bivolt

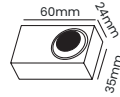

IRC	>80
UGR	<19
Frequência	50/60Hz
Fator de potência	>0.5
Corrente elétrica	0.280A
Grau de proteção	IP65
Garantia	2 anos
Composição	Alumínio

OPS 31750 - BIVOLT - BRANCO	3000K	100lm	60°
OPS 31767 - BIVOLT - PRETO	3000K	100lm	60°



Arc Minima

ARANDELA LED

200lm	
2 Watts	100-240V Bivolt

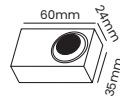

IRC	>80
UGR	<19
Frequência	50/60Hz
Fator de potência	>0.5
Corrente elétrica	0.280A
Grau de proteção	IP65
Garantia	2 anos
Composição	Alumínio

OPS 86435 - BIVOLT - BRANCO	3000K	200lm	60° x 2
OPS 86442 - BIVOLT - PRETO	3000K	200lm	60° x 2



Arc Minima

ARANDELA LED

400lm	
4 Watts	100-240V Bivolt

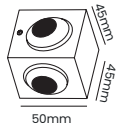

IRC	>80
UGR	<19
Frequência	50/60Hz
Fator de potência	>0.5
Corrente elétrica	0.280A
Grau de proteção	IP65
Garantia	2 anos
Composição	Alumínio

OPS 86459 - BIVOLT - BRANCO	3000K	400lm	60° x 4
OPS 86466 - BIVOLT - PRETO	3000K	400lm	60° x 4

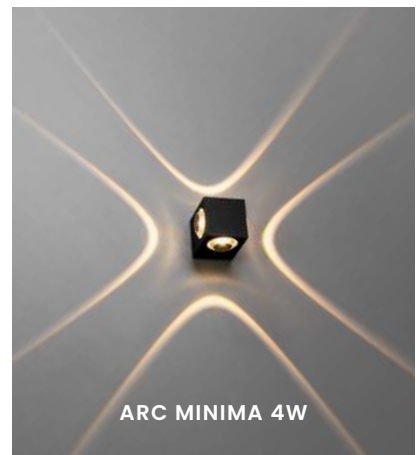
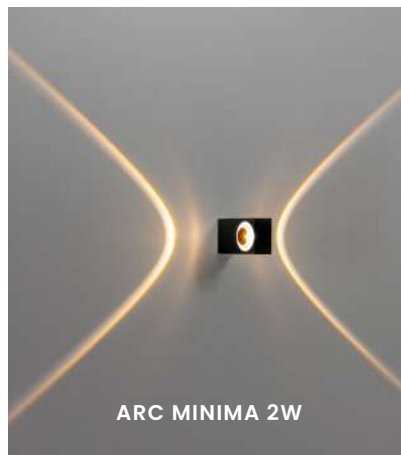

LANÇAMENTO



Minima Glow 30°

SPOT LED SOBREPOR



350lm

4.5 Watts 100-240V Bivolt

IRC	>90
Frequência	50/60Hz
Fator de potência	>0.5
Corrente elétrica	0.055A
Grau de proteção	IP65
Garantia	2 anos
Composição	Alumínio

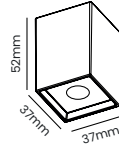

OPS 89580 - BRANCO - BIVOLT 3000K 350lm 30°

LANÇAMENTO



Minima Glow 30°

SPOT LED SOBREPOR



350lm

4.5 Watts 100-240V Bivolt

IRC	>90
Frequência	50/60Hz
Fator de potência	>0.5
Corrente elétrica	0.055A
Grau de proteção	IP65
Garantia	2 anos
Composição	Alumínio

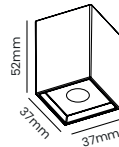

OPS 89597 - PRETO - BIVOLT 3000K 350lm 30°

LANÇAMENTO



Minima Glow 30°

SPOT LED SOBREPOR



350lm

4.5 Watts 100-240V Bivolt

IRC	>90
Frequência	50/60Hz
Fator de potência	>0.5
Corrente elétrica	0.055A
Grau de proteção	IP65
Garantia	2 anos
Composição	Alumínio

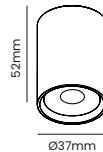

OPS 89586 - BRANCO - BIVOLT 3000K 350lm 30°

LANÇAMENTO



Minima Glow 30°

SPOT LED SOBREPOR



350lm

4.5 Watts 100-240V Bivolt

IRC	>90
Frequência	50/60Hz
Fator de potência	>0.5
Corrente elétrica	0.055A
Grau de proteção	IP65
Garantia	2 anos
Composição	Alumínio

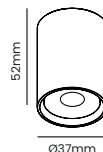

OPS 89573 - PRETO - BIVOLT 3000K 350lm 30°



BALIZADORES

Balizadores são utilizados em diversos contextos e possuem múltiplas aplicações, tanto em ambientes externos quanto internos. São ferramentas essenciais para a sinalização e organização de espaços, contribuindo significativamente para a segurança e eficiência em diversas aplicações. Também desempenham papel fundamental na composição do ambiente, sendo o coadjuvante ideal na iluminação minimalista.





DESIGN EXCLUSIVO OPUS

Inlinea 3°

BALIZADOR



10lm	
3 Watts	100-240V Bivolt

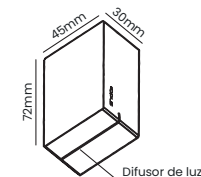

IRC	>90
Frequência	50/60Hz
Fator de Potência	>0.5
Corrente elétrica	0.023A
Grau de proteção	IP65
Garantia	2 anos
Composição	Policarbonato

OPS 85728 - BRANCO - BIVOLT	2700K	10lm	3°
OPS 85735 - PRETO - BIVOLT	2700K	10lm	3°



Fit 4x2

BALIZADOR



60lm	
2 Watts	100-240V Bivolt

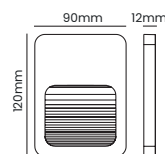

Nicho: caixa de luz 4x2

IRC	>90
Frequência	50/60Hz
Fator de Potência	>0.45
Corrente elétrica	0.058A
Grau de proteção	IP65
Garantia	2 anos
Composição	Policarbonato

OPS 33402 - BRANCO - BIVOLT	3000K	60lm	60°
OPS 33419 - PRETO - BIVOLT	3000K	60lm	60°



Fit 4x4

BALIZADOR



110lm	
2 Watts	100-240V Bivolt

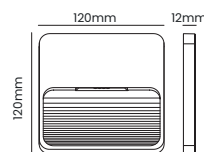

Nicho: caixa de luz 4x4

IRC	>90
Frequência	50/60Hz
Fator de Potência	>0.45
Corrente elétrica	0.073A
Grau de proteção	IP65
Garantia	2 anos
Composição	Policarbonato

OPS 80365 - BRANCO - BIVOLT	3000K	110lm	60°
OPS 80372 - PRETO - BIVOLT	3000K	110lm	60°



Pod

BALIZADOR



65lm	
1.5 Watts	100-240V Bivolt

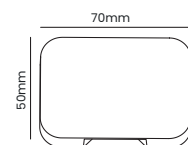

IRC	>80
Frequência	50/60Hz
Fator de potência	>0.45
Corrente elétrica	0.027A
Grau de proteção	IP65
Garantia	2 anos
Composição	ABS

OPS 80259 - BRANCO - BIVOLT	3000K	65lm	75°
OPS 80266 - PRETO - BIVOLT	3000K	65lm	75°

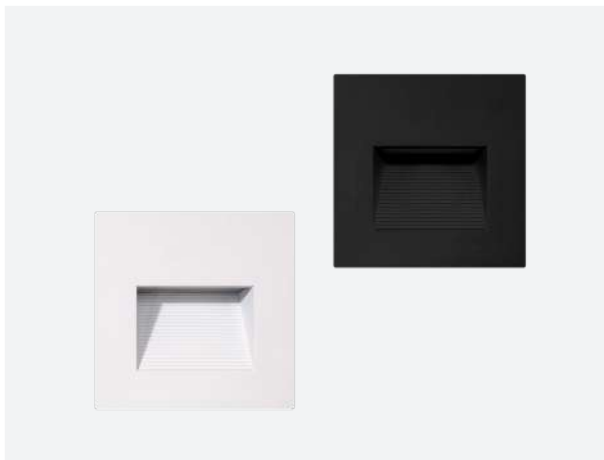

Sentinela

BALIZADOR



100lm	
3 Watts	100-240V Bivolt

IRC	>90
Frequência	50/60Hz
Fator de Potência	>0.5
Corrente elétrica	0.026A
Grau de proteção	IP65
Garantia	2 anos
Composição	Alumínio

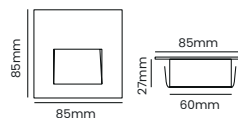

Nicho: 80 x 80 x 50mm

OPS 88569 - BRANCO - BIVOLT	3000K	100lm	50°
OPS 88576 - PRETO - BIVOLT	3000K	100lm	50°



Suit

BALIZADOR



180lm	
6 Watts	100-240V Bivolt

IRC	>90
Frequência	50/60Hz
Fator de Potência	>0.5
Corrente elétrica	0.053A
Grau de proteção	IP65
Garantia	2 anos
Composição	Alumínio

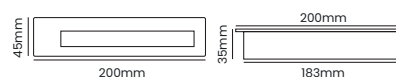

Nicho: 194 x 40 x 42mm

OPS 88606 - BRANCO - BIVOLT	3000K	180lm	50°
OPS 88613 - PRETO - BIVOLT	3000K	180lm	50°



Guardian

BALIZADOR



68lm	
2.5 Watts	100-240V Bivolt

IRC	>90
Frequência	50/60Hz
Fator de Potência	>0.5
Corrente elétrica	0.021A
Grau de proteção	IP65
Garantia	2 anos
Composição	Alumínio

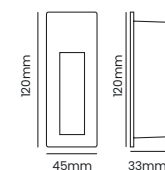

Nicho: 40 x 115 x 40mm

OPS 88644 - BRANCO - BIVOLT	3000K	68lm	50°
OPS 88651 - PRETO - BIVOLT	3000K	68lm	50°



Sentinela

BALIZADOR COM SENSOR DE PRESENÇA



100lm	
3 Watts	100-240V Bivolt

IRC	>90
Frequência	50/60Hz
Fator de Potência	>0.5
Corrente elétrica	0.026A
Grau de proteção	IP65
Garantia	2 anos
Composição	Alumínio

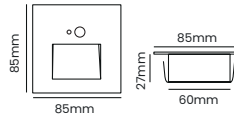

Nicho: 80 x 80 x 50mm

OPS 88545 - BRANCO - BIVOLT	3000K	100lm	50°
OPS 88552 - PRETO - BIVOLT	3000K	100lm	50°



Suit

BALIZADOR COM SENSOR DE PRESENÇA



180lm	
6 Watts	100-240V Bivolt

IRC	>90
Frequência	50/60Hz
Fator de Potência	>0.5
Corrente elétrica	0.053A
Grau de proteção	IP65
Garantia	2 anos
Composição	Alumínio

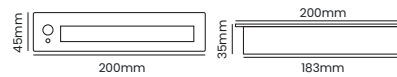

Nicho: 194 x 40 x 42mm

OPS 88583 - BRANCO - BIVOLT	3000K	180lm	50°
OPS 88590 - PRETO - BIVOLT	3000K	180lm	50°

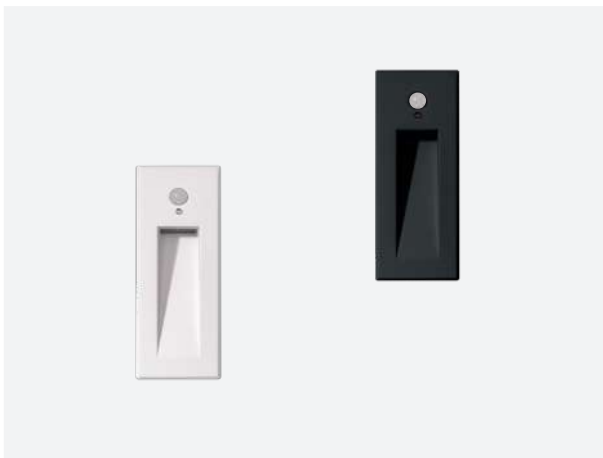

Guardian

BALIZADOR COM SENSOR DE PRESENÇA



68lm	
2.5 Watts	100-240V Bivolt

IRC	>90
Frequência	50/60Hz
Fator de Potência	>0.5
Corrente elétrica	0.021A
Grau de proteção	IP65
Garantia	2 anos
Composição	Alumínio

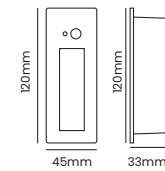

Nicho: 40 x 115 x 40mm

OPS 88620 - BRANCO - BIVOLT	3000K	68lm	50°
OPS 88637 - PRETO - BIVOLT	3000K	68lm	50°

LANÇAMENTO



STEP-H

BALIZADOR



110lm	
2 Watts	100-240V Bivolt

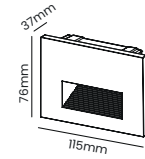

Nicho: caixa de luz 4x2

IRC	>80
Frequência	50/60Hz
Fator de Potência	>0.5
Corrente elétrica	0.033A
Grau de proteção	IP65
Garantia	2 anos
Composição	Polycarbonato

OPS 31699 - BRANCO - BIVOLT	3000K	110lm	110°
-----------------------------	-------	-------	------

LANÇAMENTO



STEP-H

BALIZADOR



110lm	
2 Watts	100-240V Bivolt

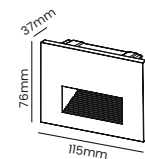

Nicho: caixa de luz 4x2

IRC	>80
Frequência	50/60Hz
Fator de Potência	>0.5
Corrente elétrica	0.033A
Grau de proteção	IP65
Garantia	2 anos
Composição	Polycarbonato

OPS 32658 - PRETO - BIVOLT	3000K	110lm	110°
----------------------------	-------	-------	------

LANÇAMENTO



STEP-V

BALIZADOR



110lm	
2 Watts	100-240V Bivolt

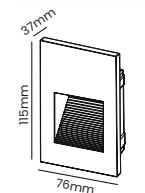

Nicho: caixa de luz 4x2

IRC	>80
Frequência	50/60Hz
Fator de Potência	>0.5
Corrente elétrica	0.033A
Grau de proteção	IP65
Garantia	2 anos
Composição	Polycarbonato

OPS 36212 - BRANCO - BIVOLT	3000K	110lm	110°
-----------------------------	-------	-------	------

LANÇAMENTO



STEP-V

BALIZADOR



110lm	
2 Watts	100-240V Bivolt

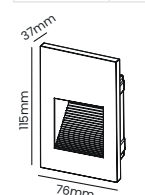

Nicho: caixa de luz 4x2

IRC	>80
Frequência	50/60Hz
Fator de Potência	>0.5
Corrente elétrica	0.033A
Grau de proteção	IP65
Garantia	2 anos
Composição	Polycarbonato

OPS 36229 - PRETO - BIVOLT	3000K	110lm	110°
----------------------------	-------	-------	------

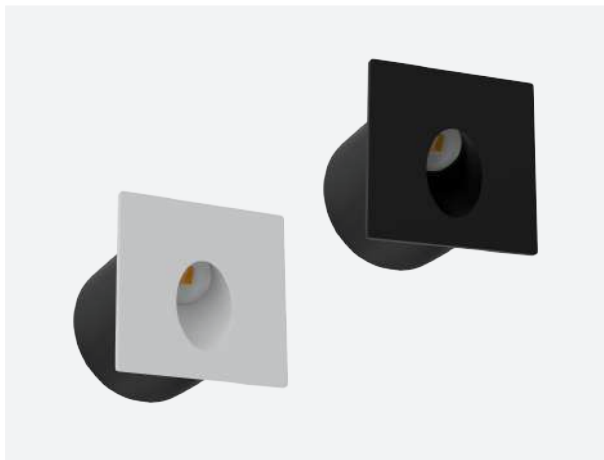

Vision

BALIZADOR



150lm	
3 Watts	100-240V Bivolt

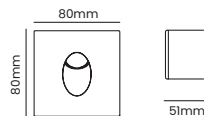

Nicho: Ø74mm

IRC	>80
Frequência	50/60Hz
Fator de potência	>0,5
Corrente elétrica	0,070A
Grau de proteção	IP65
Garantia	2 anos
Composição	Alumínio

OPS 33286 - BIVOLT - BRANCO	3000K	150lm	75°
OPS 81614 - BIVOLT - PRETO	3000K	150lm	75°



Nano Vision

BALIZADOR



56lm	
2 Watts	100-240V Bivolt

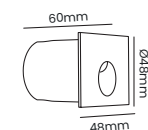

Nicho: Ø40mm

IRC	>80
Frequência	50/60Hz
Fator de potência	>0,5
Corrente elétrica	0,035A
Grau de proteção	IP65
Garantia	2 anos
Composição	Alumínio

OPS 38186 - BIVOLT - BRANCO	3000K	110lm	75°
OPS 38193 - BIVOLT - PRETO	3000K	110lm	75°



Nano Vision

BALIZADOR



56lm	
2 Watts	100-240V Bivolt

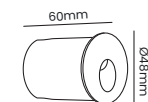

Nicho: Ø40mm

IRC	>80
Frequência	50/60Hz
Fator de potência	>0,5
Corrente elétrica	0,035A
Grau de proteção	IP65
Garantia	2 anos
Composição	Alumínio

OPS 82888 - BRANCO - BIVOLT	3000K	56lm	75°
OPS 82895 - PRETO - BIVOLT	3000K	56lm	75°



EMBUTIDOS DE SOLO

A iluminação de embutidos de solo é uma solução bastante presente em projetos de paisagismo e design de exteriores, usada para destacar elementos arquitetônicos, criar caminhos seguros e realçar a beleza de jardins e fachadas.





Inox 24°

EMBUTIDO DE SOLO



160lm	
3 Watts	100-240V Bivolt

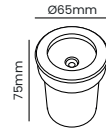

Nicho: Ø58mm

IRC	>80
UGR	<19
Frequência	50/60Hz
Fator de potência	>0.5
Corrente elétrica	0.254A
Grau de proteção	IP67
Garantia	2 anos
Composição	Inox e Alumínio

OPS 87425 - BIVOLT	3000K	160lm	24°
--------------------	-------	-------	-----



Inox 24°

EMBUTIDO DE SOLO



380lm	
7 Watts	100-240V Bivolt

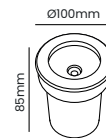

Nicho: Ø93mm

IRC	>80
UGR	<19
Frequência	50/60Hz
Fator de potência	>0.5
Corrente elétrica	0.269A
Grau de proteção	IP67
Garantia	2 anos
Composição	Inox e Alumínio

OPS 87432 - BIVOLT	3000K	380lm	24°
--------------------	-------	-------	-----



Inox 24°

EMBUTIDO DE SOLO



700lm	
12 Watts	100-240V Bivolt

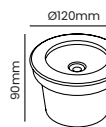

Nicho: Ø113mm

IRC	>80
UGR	<19
Frequência	50/60Hz
Fator de potência	>0.5
Corrente elétrica	0.273A
Grau de proteção	IP67
Garantia	2 anos
Composição	Inox e Alumínio

OPS 87449 - BIVOLT	3000K	700lm	24°
--------------------	-------	-------	-----



Target 15°

EMBUTIDO DE SOLO

60lm	
1.5 Watts	100-240V Bivolt

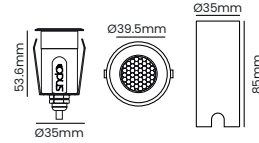

Nicho: Ø35mm



IRC	>90
UGR	<16
Frequência	50/60Hz
Fator de potência	>0.5
Corrente elétrica	0.012A
Grau de proteção	IP67
Garantia	3 anos
Composição	Alumínio e Policarbonato

OPS 30203 - INOX - BIVOLT	2700K	60lm	15°
---------------------------	-------	------	-----



Target 15°

EMBUTIDO DE SOLO

60lm	
1.5 Watts	100-240V Bivolt

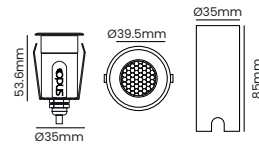

Nicho: Ø35mm



IRC	>90
UGR	<16
Frequência	50/60Hz
Fator de potência	>0.5
Corrente elétrica	0.012A
Grau de proteção	IP67
Garantia	3 anos
Composição	Alumínio e Policarbonato

OPS 30197 - PRETO - BIVOLT	2700K	60lm	15°
----------------------------	-------	------	-----



Target 12°

EMBUTIDO DE SOLO

300lm	
5 Watts	100-240V Bivolt

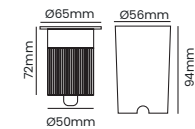

Nicho: Ø56mm



IRC	>90
UGR	<16
Frequência	50/60Hz
Fator de potência	>0.5
Corrente elétrica	0.040A
Grau de proteção	IP67
Garantia	3 anos
Composição	Alumínio e Policarbonato

OPS 33594 - BIVOLT	3000K	300lm	12°
--------------------	-------	-------	-----



Target 12°

EMBUTIDO DE SOLO

700lm	
10 Watts	100-240V Bivolt

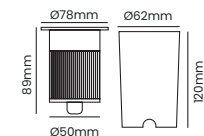

Nicho: Ø62mm



IRC	>90
UGR	<16
Frequência	50/60Hz
Fator de potência	>0.5
Corrente elétrica	0.079A
Grau de proteção	IP67
Garantia	3 anos
Composição	Alumínio e Policarbonato

OPS 33709 - BIVOLT	3000K	700lm	12°
--------------------	-------	-------	-----



DESIGN EXCLUSIVO OPUS

Target 12°

EMBUTIDO DE SOLO



1400lm	
20 Watts	100-240V Bivolt

IRC	>90
UGR	<16
Frequência	50/60Hz
Fator de potência	>0.5
Corrente elétrica	0.158A
Grau de proteção	IP67
Garantia	3 anos
Composição	Alumínio e Policarbonato

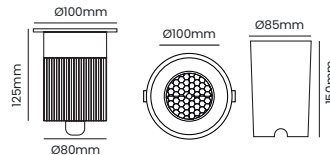

Nicho: Ø85mm

OPS 34096 - BIVOLT	3000K	1400lm	12°
--------------------	-------	--------	-----



DESIGN EXCLUSIVO OPUS

Target 12°

EMBUTIDO DE SOLO



2000lm	
30 Watts	100-240V Bivolt

IRC	>90
UGR	<16
Frequência	50/60Hz
Fator de potência	>0.5
Corrente elétrica	0.027A
Grau de proteção	IP67
Garantia	3 anos
Composição	Alumínio e Policarbonato

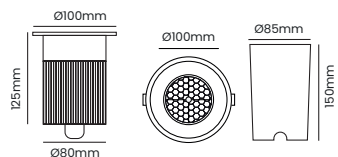

Nicho: Ø85mm

OPS 84608 - BIVOLT	3000K	2000lm	12°
--------------------	-------	--------	-----



Target 30°

EMBUTIDO DE SOLO



300lm	
5 Watts	100-240V Bivolt

IRC	>90
Frequência	50/60Hz
Fator de potência	>0.5
Corrente elétrica	0.040A
Grau de proteção	IP67
Garantia	3 anos
Composição	Alumínio e Policarbonato

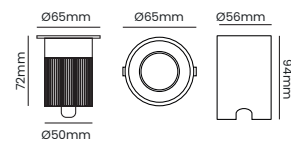

Nicho: Ø56mm

OPS 88149 - BIVOLT	3000K	300lm	30°
--------------------	-------	-------	-----



Target 30°

EMBUTIDO DE SOLO



700lm	
10 Watts	100-240V Bivolt

IRC	>90
Frequência	50/60Hz
Fator de potência	>0.5
Corrente elétrica	0.040A
Grau de proteção	IP67
Garantia	3 anos
Composição	Alumínio e Policarbonato

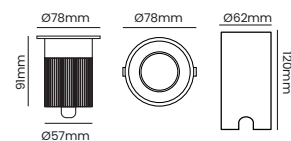

Nicho: Ø62mm

OPS 33600 - BIVOLT	3000K	700lm	30°
--------------------	-------	-------	-----



Pedri

EMBUTIDO DE SOLO

15lm	
1 Watts	100-240V Bivolt

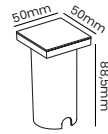

Nicho: Ø43mm



IRC	>80
Frequência	50/60HZ
Fator de potência	>0.3
Grau de proteção	IP67
Garantia	2 anos
Composição	Policarbonato

OPS 82970 - BRANCO - BIVOLT	3000K	15lm	360°
-----------------------------	-------	------	------



Pedri

EMBUTIDO DE SOLO

15lm	
1 Watts	100-240V Bivolt

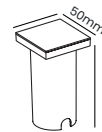

Nicho: Ø43mm



IRC	>80
Frequência	50/60HZ
Fator de potência	>0.3
Grau de proteção	IP67
Garantia	2 anos
Composição	Policarbonato

OPS 82987 - PRETO - BIVOLT	3000K	15lm	360°
----------------------------	-------	------	------



Pedri

EMBUTIDO DE SOLO

15lm	
1 Watts	100-240V Bivolt

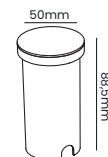

Nicho: Ø43mm



IRC	>80
Frequência	50/60HZ
Fator de potência	>0.3
Grau de proteção	IP67
Garantia	2 anos
Composição	Policarbonato

OPS 82956 - BIVOLT - BRANCO	3000K	15lm	360°
-----------------------------	-------	------	------



Pedri

EMBUTIDO DE SOLO

15lm	
1 Watts	100-240V Bivolt

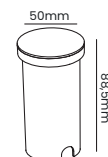

Nicho: Ø43mm



IRC	>80
Frequência	50/60HZ
Fator de potência	>0.3
Grau de proteção	IP67
Garantia	2 anos
Composição	Policarbonato

OPS 82963 - PRETO - BIVOLT	3000K	15lm	360°
----------------------------	-------	------	------



Nano

EMBUTIDO DE SOLO



2.5lm	
0.45 Watts	100-240V Bivolt

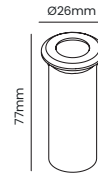

Nicho: Ø23mm

IRC	>80
Frequência	50/60Hz
Fator de potência	>0.5
Corrente elétrica	0.014A
Grau de proteção	IP67
Garantia	3 anos
Composição	Alumínio e Policarbonato

OPS 33587 - PRETO - BIVOLT	2700K	2.5lm	120°
----------------------------	-------	-------	------

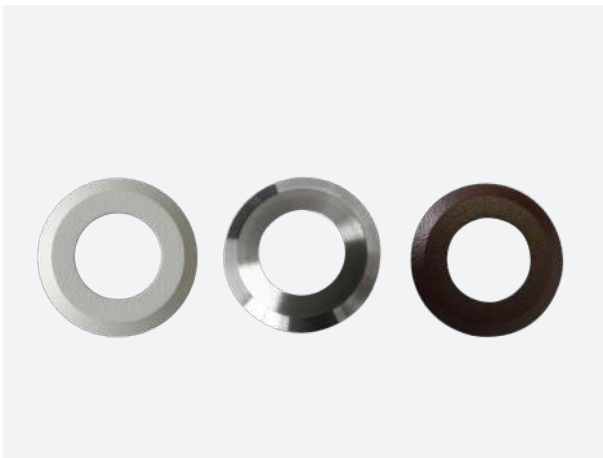

Moldura Nano

ACESSÓRIO

Garantia	1 ano
Composição	Alumínio

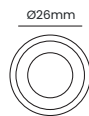

OPS 33570 - BRANCO
OPS 33662 - INOX
OPS 33679 - MARROM



Mini

EMBUTIDO DE SOLO



30lm	
0.85 Watts	100-240V Bivolt

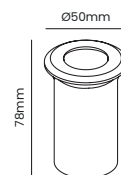

Nicho: Ø40mm

IRC	>80
Frequência	50/60Hz
Fator de potência	>0.5
Corrente elétrica	0.01A
Grau de proteção	IP67
Garantia	3 anos
Composição	Alumínio e Policarbonato

OPS 33563 - PRETO - BIVOLT	2700K	30lm	120°
----------------------------	-------	------	------



Moldura Mini

ACESSÓRIO

Garantia	1 ano
Composição	Alumínio

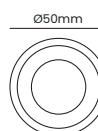

OPS 33556 - BRANCO
OPS 33648 - INOX
OPS 33655 - MARROM



Trace round

EMBUTIDO DE SOLO



3lm	
0.75 Watts	100-240V Bivolt

IRC	>80
Frequência	50/60Hz
Fator de potência	>0.5
Grau de proteção	IP67
Garantia	3 anos
Composição	Alumínio e Policarbonato

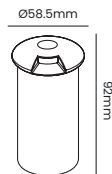

Nicho: Ø42mm

OPS 33525 - PRETO - BIVOLT	2700K	3lm	60°
----------------------------	-------	-----	-----

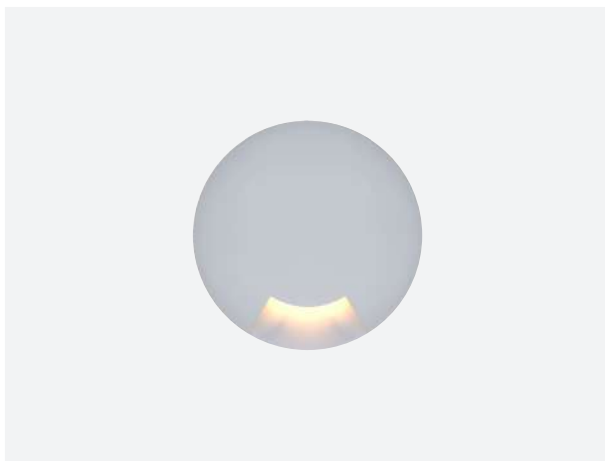

Moldura Trace 1x

ACESSÓRIO

Número de fachos	1x
Garantia	1 ano
Composição	Policarbonato



OPS 33617 - BRANCO

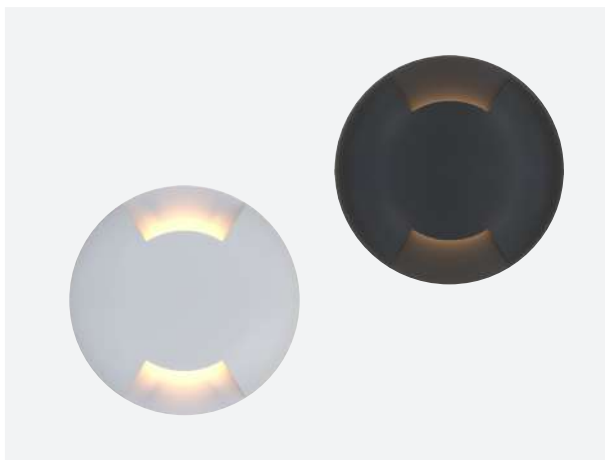

Moldura Trace 2x

ACESSÓRIO

Número de fachos	2x
Garantia	1 ano
Composição	Policarbonato



OPS 33624 - BRANCO
OPS 33532 - PRETO

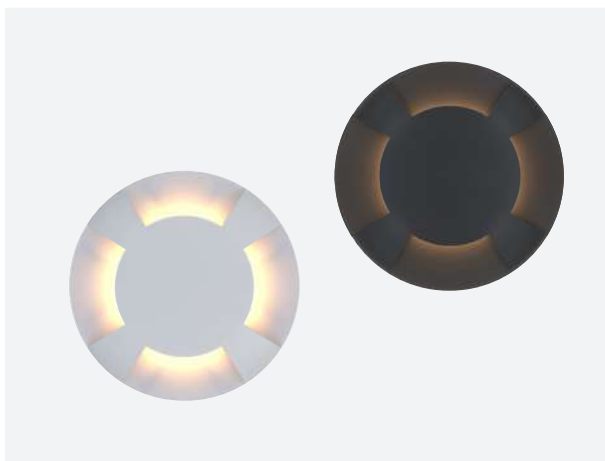

Moldura Trace 4x

ACESSÓRIO

Número de fachos	4x
Garantia	1 ano
Composição	Policarbonato



OPS 33631 - BRANCO
OPS 33549 - PRETO



Trace square

EMBUTIDO DE SOLO



16.5lm	
0.5 Watts	100-240V Bivolt

IRC	>80
Frequência	50/60Hz
Fator de potência	>0.5
Grau de proteção	IP67
Garantia	3 anos
Composição	Policarbonato

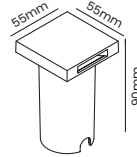

Nicho: Ø43mm

OPS 84226 - BRANCO - BIVOLT	3000K	16.5lm	84°
-----------------------------	-------	--------	-----



Trace square

EMBUTIDO DE SOLO



16.5lm	
0.5 Watts	100-240V Bivolt

IRC	>80
Frequência	50/60Hz
Fator de potência	>0.5
Grau de proteção	IP67
Garantia	3 anos
Composição	Alumínio

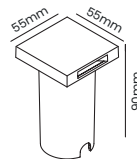

Nicho: Ø43mm

OPS 84233 - PRETO - BIVOLT	3000K	16.5lm	84°
----------------------------	-------	--------	-----



Power Trace

EMBUTIDO DE SOLO



118lm	
2 Watts	100-240V Bivolt

IRC	>80
Frequência	50/60Hz
Fator de potência	>0.5
Grau de proteção	IP67
Garantia	1 ano
Composição	Alumínio

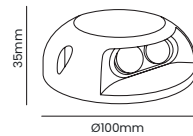

OPS 84431 - PRETO - BIVOLT	3000K	118lm	60°
----------------------------	-------	-------	-----

LANÇAMENTO



DESIGN EXCLUSIVO OPUS

Darwin

EMBUTIDO DE SOLO

350lm

7 Watts 100-240V Bivolt

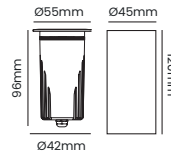

Nicho: Ø45mm



IRC	>90
UGR	<13
Frequência	50/60Hz
Fator de potência	>0.95
Corrente elétrica	0.055A
Grau de proteção	IP67
Grau de resistência	IK07
Garantia	3 anos
Composição	Alumínio

OPS 89498 - PRETO - BIVOLT 3000K 350lm 15° - 45°

LANÇAMENTO



DESIGN EXCLUSIVO OPUS

Darwin

EMBUTIDO DE SOLO

490lm

10 Watts 100-240V Bivolt

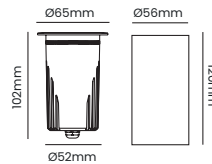

Nicho: Ø56mm



IRC	>90
UGR	<13
Frequência	50/60Hz
Fator de potência	>0.95
Corrente elétrica	0.079A
Grau de proteção	IP67
Grau de resistência	IK07
Garantia	3 anos
Composição	Alumínio

OPS 89504 - BIVOLT - PRETO 3000K 490lm 15° - 45°

LANÇAMENTO



DESIGN EXCLUSIVO OPUS

Darwin

EMBUTIDO DE SOLO

790lm

15 Watts 100-240V Bivolt

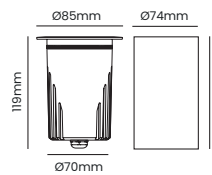

Nicho: Ø74mm

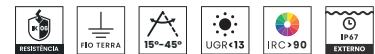

IRC	>90
UGR	<13
Frequência	50/60Hz
Fator de potência	>0.95
Corrente elétrica	0.158A
Grau de proteção	IP67
Grau de resistência	IK07
Garantia	3 anos
Composição	Alumínio

OPS 89511 - PRETO - BIVOLT 3000K 790lm 15° - 45°

LANÇAMENTO



DESIGN EXCLUSIVO OPUS

Darwin

EMBUTIDO DE SOLO

1500lm

30 Watts 100-240V Bivolt

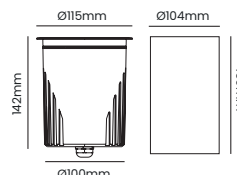

Nicho: Ø104mm

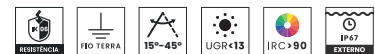

IRC	>90
UGR	<13
Frequência	50/60Hz
Fator de potência	>0.95
Corrente elétrica	0.236A
Grau de proteção	IP67
Grau de resistência	IK07
Garantia	3 anos
Composição	Alumínio

OPS 89528 - PRETO - BIVOLT 3000K 1500lm 15° - 45°

LANÇAMENTO



DESIGN EXCLUSIVO OPUS

Darwin

ESPETO LED DIRECIONÁVEL



180lm	
3 Watts	100-240V Bivolt

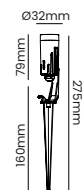

IRC	>90
UGR	<13
Frequência	50/60Hz
Fator de potência	>0.95
Corrente elétrica	0.023A
Grau de proteção	IP67
Grau de resistência	IK06
Garantia	3 anos
Composição	Alumínio

OPS 89399 - PRETO - BIVOLT	3000K	180lm	36°
----------------------------	-------	-------	-----

LANÇAMENTO



DESIGN EXCLUSIVO OPUS

Darwin

ESPETO LED DIRECIONÁVEL



350lm	
7 Watts	100-240V Bivolt

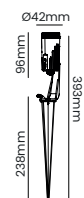

IRC	>90
UGR	<13
Frequência	50/60Hz
Fator de potência	>0.95
Corrente elétrica	0.055A
Grau de proteção	IP67
Grau de resistência	IK07
Garantia	3 anos
Composição	Alumínio

OPS 89535 - BIVOLT - PRETO	3000K	350lm	15° - 45°
----------------------------	-------	-------	-----------

LANÇAMENTO



DESIGN EXCLUSIVO OPUS

Darwin

ESPETO LED DIRECIONÁVEL



490lm	
10 Watts	100-240V Bivolt

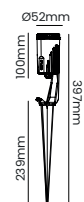

IRC	>90
UGR	<13
Frequência	50/60Hz
Fator de potência	>0.95
Corrente elétrica	0.078A
Grau de proteção	IP67
Grau de resistência	IK07
Garantia	3 anos
Composição	Alumínio

OPS 89542 - PRETO - BIVOLT	3000K	490lm	15° - 45°
----------------------------	-------	-------	-----------

LANÇAMENTO



DESIGN EXCLUSIVO OPUS

Darwin

ESPETO LED DIRECIONÁVEL



790lm	
15 Watts	100-240V Bivolt

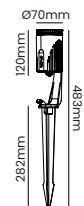

IRC	>90
UGR	<13
Frequência	50/60Hz
Fator de potência	>0.95
Corrente elétrica	0.158A
Grau de proteção	IP67
Grau de resistência	IK07
Garantia	3 anos
Composição	Alumínio

OPS 89559 - PRETO - BIVOLT	3000K	790lm	15° - 45°
----------------------------	-------	-------	-----------



ESPETOS PARA JARDIM

Espetos de jardim são comumente usados para iluminar áreas externas, como caminhos, jardins e quintais. Sua importância vai além da simples função de iluminar, contribuindo para a estética, segurança e funcionalidade do ambiente.





Copa 24°

ESPETO LED DIRECIONÁVEL



200lm	
3 Watts	100-240V Bivolt

IRC	>80
UGR	<16
Frequência	50/60Hz
Fator de potência	>0.5
Corrente elétrica	0.06A
Grau de proteção	IP65
Garantia	2 anos
Composição	Alumínio

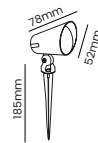

OPS 88989 - BIVOLT - PRETO	3000K	200lm	24°
----------------------------	-------	-------	-----



Copa 24°

ESPETO LED DIRECIONÁVEL



520lm	
7 Watts	100-240V Bivolt

IRC	>80
UGR	<19
Frequência	50/60Hz
Fator de potência	>0.5
Corrente elétrica	0.270A
Grau de proteção	IP65
Garantia	2 anos
Composição	Alumínio

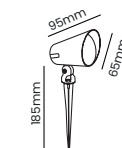

OPS 87456 - BIVOLT - PRETO	3000K	520lm	24°
----------------------------	-------	-------	-----



Copa 24°

ESPETO LED DIRECIONÁVEL



1200lm	
15 Watts	100-240V Bivolt

IRC	>80
UGR	<19
Frequência	50/60Hz
Fator de potência	>0.5
Corrente elétrica	0.230A
Grau de proteção	IP65
Garantia	2 anos
Composição	Alumínio

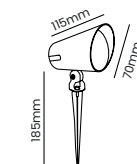

OPS 87463 - PRETO - BIVOLT	3000K	1200lm	24°
----------------------------	-------	--------	-----



Copa 24°

ESPETO LED DIRECIONÁVEL



1920lm	
24 Watts	100-240V Bivolt

IRC	>80
UGR	<19
Frequência	50/60Hz
Fator de potência	>0.5
Corrente elétrica	0.270A
Grau de proteção	IP65
Garantia	2 anos
Composição	Alumínio

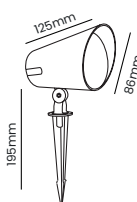

OPS 87470 - BIVOLT - PRETO	3000K	1920lm	24°
----------------------------	-------	--------	-----



SPIKE COM BASE - ESPETO DE JARDIM



Spike com base

SPOT LED SOBREPOR DIRECIONÁVEL



680lm	
8 Watts	100-240V Bivolt

IRC	>80
Frequência	50/60Hz
Fator de potência	>0.5
Corrente máxima	0.07A
Grau de proteção	IP65
Garantia	2 anos
Composição	Policarbonato

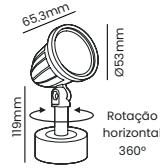

OPS 87494 - PRETO - BIVOLT	3000K	680lm	30°
----------------------------	-------	-------	-----



Spike

ESPETO LED DIRECIONÁVEL



680lm	
8 Watts	100-240V Bivolt

IRC	>80
Frequência	50/60Hz
Fator de potência	>0.5
Corrente máxima	0.07A
Grau de proteção	IP65
Garantia	2 anos
Composição	Policarbonato

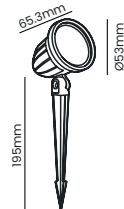

OPS 87487 - BIVOLT - PRETO	3000K	680lm	30°
----------------------------	-------	-------	-----



Eco

ESPETO LED DIRECIONÁVEL



350lm	
5 Watts	100-240V Bivolt

IRC	>70
Frequência	50/60Hz
Fator de potência	>0.5
Corrente elétrica	0.079A
Grau de proteção	IP65
Garantia	1 ano
Composição	Policarbonato

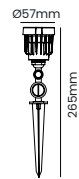

OPS 32627 - PRETO - BIVOLT	VERDE	-	38°
OPS 32634 - PRETO - BIVOLT	ÂMBAR	-	38°
OPS 33099 - PRETO - BIVOLT	3000K	350lm	38°
OPS 33075 - PRETO - BIVOLT	6500K	350lm	38°

DESENHE COM A LUZ

OPUS

SPOT LAPIZ

DESIGN EXCLUSIVO OPUS

Desenhe com a luz! Nossa spot traz a luz para os espaços mais diversos, tanto para áreas internas como externas. Uma solução de presença sutil e grande impacto.





Lapiz 15°

SPOT LED DIRECIONÁVEL



80lm	
2 Watts	100-240V Bivolt

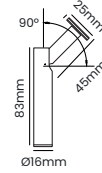

IRC	>90
Frequência	50/60Hz
Fator de potência	>0.5
Corrente máxima	0.016A
Grau de proteção	IP65
Garantia	3 anos
Composição	Alumínio

OPS 85704 - BRANCO - BIVOLT	2700K	80lm	15°
OPS 85711 - PRETO - BIVOLT	2700K	80lm	15°



Lapiz 24°

SPOT LED DIRECIONÁVEL



250lm	
4.5 Watts	100-240V Bivolt

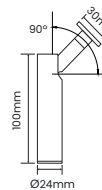

IRC	>90
Frequência	50/60Hz
Fator de potência	>0.5
Corrente máxima	0.035A
Grau de proteção	IP65
Garantia	3 anos
Composição	Alumínio

OPS 89016 - BRANCO - BIVOLT	2700K	250lm	24°
OPS 89023 - PRETO - BIVOLT	2700K	250lm	24°



Lapiz 15°

SPOT LED COM BASE DIRECIONÁVEL



80lm	
2 Watts	100-240V Bivolt

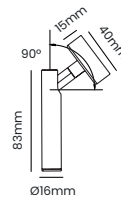

IRC	>90
Frequência	50/60Hz
Fator de potência	>0.5
Corrente máxima	0.016A
Grau de proteção	IP65
Garantia	3 anos
Composição	Alumínio

OPS 01559 - BRANCO - BIVOLT	2700K	80lm	15°
OPS 01566 - PRETO - BIVOLT	2700K	80lm	15°



Lapiz 24°

SPOT LED COM BASE DIRECIONÁVEL



250lm	
4.5 Watts	100-240V Bivolt

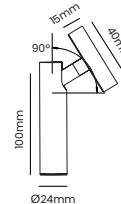

IRC	>90
Frequência	50/60Hz
Fator de potência	>0.5
Corrente máxima	0.035A
Grau de proteção	IP65
Garantia	3 anos
Composição	Alumínio

OPS 01573 - BRANCO - BIVOLT	2700K	250lm	24°
OPS 01580 - PRETO - BIVOLT	2700K	250lm	24°



ESPETO LAPIZ

DESIGN EXCLUSIVO OPUS





DESIGN EXCLUSIVO OPUS

Espeto Lapiz 24°

LUMINÁRIA DIRECIONÁVEL RESTRÍL



80lm	
2 Watts	100-240V Bivolt



IRC	>90
Frequência	50/60Hz
Fator de potência	>0.5
Corrente máxima	0.016A
Grau de proteção	IP65
Garantia	3 anos
Composição	Alumínio

OPS 87999 - BIVOLT	2700K	80lm	24°
--------------------	-------	------	-----



DESIGN EXCLUSIVO OPUS

Espeto Lapiz 24°

LUMINÁRIA DIRECIONÁVEL RESTRÍL



250lm	
4.5 Watts	100-240V Bivolt

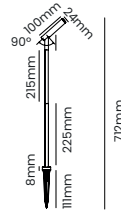

IRC	>90
Frequência	50/60Hz
Fator de potência	>0.5
Corrente máxima	0.035A
Grau de proteção	IP65
Garantia	3 anos
Composição	Alumínio

OPS 30524 - BIVOLT	2700K	250lm	24°
--------------------	-------	-------	-----



POSTE BALIZADOR





Aura

POSTE BALIZADOR



600lm	
10 Watts	100-240V Bivolt



IRC	>80
Frequência	50/60Hz
Corrente elétrica	0.28A
Fator de potência	>0.5
Grau de proteção	IP65
Garantia	2 anos
Composição	Alumínio

OPS 36953 - BIVOLT	3000K	600lm	120°
--------------------	-------	-------	------



Side

POSTE BALIZADOR



600lm	
10 Watts	100-240V Bivolt

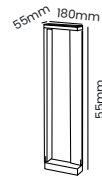

IRC	>80
Frequência	50/60Hz
Corrente elétrica	0.28A
Fator de potência	>0.5
Grau de proteção	IP65
Garantia	2 anos
Composição	Alumínio

OPS 36946 - BIVOLT	3000K	600lm	120°
--------------------	-------	-------	------



Terra

POSTE BALIZADOR



600lm	
10 Watts	100-240V Bivolt

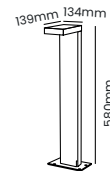

IRC	>80
Frequência	50/60Hz
Corrente elétrica	0.28A
Fator de potência	>0.5
Grau de proteção	IP65
Garantia	2 anos
Composição	Alumínio

OPS 36939 - BIVOLT	3000K	600lm	120°
--------------------	-------	-------	------



HIGH BAY PRO

Seletor de potência

A seleção de potência também influencia na intensidade luminosa.

100% - 80% - 60%

EMC (Compatibilidade Eletromagnética)

É a capacidade de um produto, equipamento ou sistema eletrônico de funcionar sem sofrer interferências eletromagnéticas do ambiente e nem afetar outros dispositivos por essa interferência, garantindo máxima estabilidade em seu funcionamento.

Anti-flicker

Tecnologia que reduz ou elimina o efeito de cintilação em telas de dispositivos eletrônicos. A cintilação é a oscilação da luz das telas.



HIGH BAY

As High bays da **OPUS** são de extrema **qualidade** e **desempenho**, com sistema **anti-flicker**, **Compatibilidade eletromagnética**, **IP65** e **alta eficiência luminosa**. A **High Bay PRO**, além de possuir todas funções da Highbay convencional, possui ainda mais atributos como:

Multi-ângulo de abertura: Permite selecionar o ângulo de abertura em três escalas: **60°, 90° e 120°**.

Sensor de presença: Tecnologia de Sensor por **microondas** para detecção de movimentos e fotocélula.

Controle remoto: Com memória que mantém a configuração anterior, mesmo após uma queda de energia ou reinicialização.



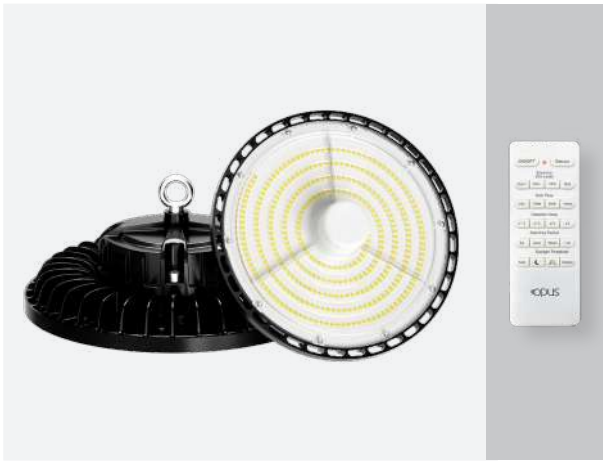

High Bay PRO

LUMINÁRIA INDUSTRIAL LED



máx. 23000lm	
máx. 160 Watts	100-240V Bivolt

IRC	>80
Frequência	50/60Hz
Corrente elétrica	1.44A
Fator de potência	>0.9
Grau de proteção	IP65
Garantia	3 anos
Garantia do controle remoto	1 ano
Composição	Alumínio

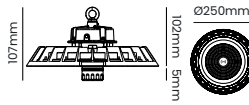

OPS 34515 - BIVOLT	6500K	96W (60%): 13800lm	60°/
		128W (80%): 18400lm	90°/
		160W (100%): 23000lm	120°

Controle High Bay PRO

FUNÇÕES EXCLUSIVAS DO CONTROLE REMOTO



OPS 34652	Controle remoto High Bay PRO
-----------	------------------------------

*Controle vendido separadamente



High Bay

LUMINÁRIA INDUSTRIAL LED



16000lm	
100 Watts	100-240V Bivolt

IRC	>70
Frequência	50/60Hz
Corrente elétrica	0.93A
Fator de potência	>0.9
Grau de proteção	IP65
Garantia	3 anos
Composição	Alumínio



OPS 32221 - BIVOLT	6500K	16000lm	90°
--------------------	-------	---------	-----



High Bay

LUMINÁRIA INDUSTRIAL LED



24000lm	
150 Watts	100-240V Bivolt

IRC	>70
Frequência	50/60Hz
Corrente elétrica	1.44A
Fator de potência	>0.9
Grau de proteção	IP65
Garantia	3 anos
Composição	Alumínio

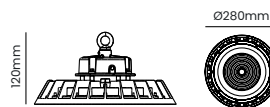

OPS 34492 - BIVOLT	6500K	24000lm	90°
--------------------	-------	---------	-----



High Bay

LUMINÁRIA INDUSTRIAL LED



32000lm	
200 Watts	100-240V Bivolt

IRC	>70
Frequência	50/60Hz
Corrente elétrica	1.86A
Fator de potência	>0.9
Grau de proteção	IP65
Garantia	3 anos
Composição	Alumínio

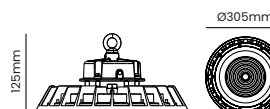

OPS 34508 - BIVOLT	6500K	32000lm	90°
--------------------	-------	---------	-----



REFLETORES





Refletor LED

LUMINÁRIA EXTERNA



2700lm	
30 Watts	100-240V Bivolt

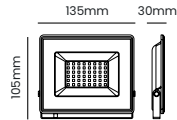

IRC	>80
Frequência	50/60Hz
Corrente elétrica	0.472A
Fator de potência	>0.5
Grau de proteção	IP65
Garantia	1 ano
Composição	Alumínio e vidro temperado

OPS 30852 - PRETO - BIVOLT	3000K	2700lm	120°
----------------------------	-------	--------	------



Refletor LED

LUMINÁRIA EXTERNA



4500lm	
50 Watts	100-240V Bivolt

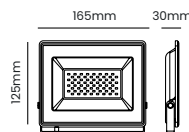

IRC	>80
Frequência	50/60Hz
Corrente elétrica	0.787A
Fator de potência	>0.5
Grau de proteção	IP65
Garantia	1 ano
Composição	Alumínio e vidro temperado

OPS 30869 - PRETO - BIVOLT	3000K	4500lm	120°
OPS 30043 - PRETO - BIVOLT	6500K	4500lm	120°



Refletor LED

LUMINÁRIA EXTERNA



9000lm	
100 Watts	100-240V Bivolt

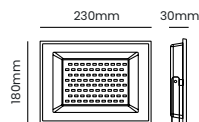

IRC	>80
Frequência	50/60Hz
Corrente elétrica	1.57A
Fator de potência	>0.5
Grau de proteção	IP65
Garantia	1 ano
Composição	Alumínio e vidro temperado

OPS 83113 - PRETO - BIVOLT	3000K	9000lm	120°
OPS 30067 - PRETO - BIVOLT	6500K	9000lm	120°



Refletor LED

LUMINÁRIA EXTERNA



18000lm	
200 Watts	100-240V Bivolt

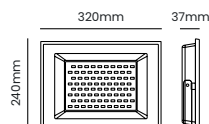

IRC	>80
Frequência	50/60Hz
Corrente elétrica	3.15A
Fator de potência	>0.5
Grau de proteção	IP65
Garantia	1 ano
Composição	Alumínio e vidro temperado

OPS 31217 - PRETO - BIVOLT	6500K	18000lm	120°
----------------------------	-------	---------	------

LANÇAMENTO

LUMINÁRIA PARA POSTE

Luminárias para iluminar grandes espaços, com eficiência energética e durabilidade. Desenvolvidas para uso doméstico.



LANÇAMENTO



Luminária para poste



USO DOMÉSTICO

12000lm

100 Watts 100-265V Bivolt

IRC	>80
Frequência	50/60Hz
Corrente elétrica	0.8719A
Fator de potência	>0.9
Grau de proteção	IP65
Garantia	3 anos
Composição	Alumínio

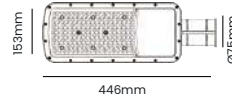

Tubo: Ø60mm

OPS 00200 - BIVOLT	3000K	12000lm	140°
OPS 00170 - BIVOLT	6500K	12000lm	140°

LANÇAMENTO



Luminária para poste



USO DOMÉSTICO

18000lm

150 Watts 100-265V Bivolt

IRC	>80
Frequência	50/60Hz
Corrente elétrica	1.3089A
Fator de potência	>0.9
Grau de proteção	IP65
Garantia	3 anos
Composição	Alumínio

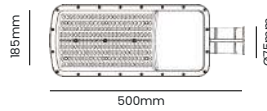

Tubo: Ø60mm

OPS 00187 - BIVOLT	6500K	18000lm	140°
--------------------	-------	---------	------

LANÇAMENTO



Luminária para poste



USO DOMÉSTICO

24000lm

200 Watts 100-265V Bivolt

IRC	>80
Frequência	50/60Hz
Corrente elétrica	1.793A
Fator de potência	>0.9
Grau de proteção	IP65
Garantia	3 anos
Composição	Alumínio

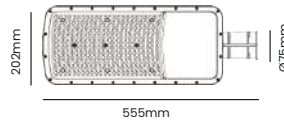

Tubo: Ø60mm

OPS 00255 - BIVOLT	6500K	24000lm	140°
--------------------	-------	---------	------

CALHA HERMÉTICA

Usada em ambientes que exigem alta proteção contra infiltração de água, como instalações industriais, edifícios comerciais, e áreas onde a integridade estrutural e a segurança são essenciais. Oferecemos versões para lâmpada e também com LED integrado.





Calha Hermética



PARA TUBULARES

2x T8	
máx. 80 Watts	G13 Base

Compatível	2x T8 120cm
Soquete	G13
Potência	máx. 80W
Grau de proteção	IP65
Garantia	1 ano
Composição	Policarbonato

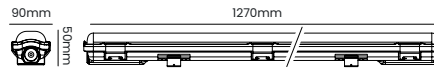

*Lâmpadas vendidas separadamente

OPS 34720



Luminária Hermética



2900lm	
36 Watts	100-240V Bivolt

IRC	>80
Frequência	50/60Hz
Corrente elétrica	0.567A
Fator de potência	>0.45
Grau de proteção	IP65
Garantia	1 ano
Composição	Policarbonato

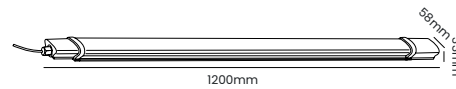

OPS 85414 - BIVOLT	4000K	2880lm	115°
OPS 32917 - BIVOLT	6500K	2900lm	115°

CONECTORES IP68

Conectores elétricos e Caixas de passagem para facilitar sua instalação e proteger de maneira adequada cada ponto elétrico.





Emenda Linear

CONECTOR ELÉTRICO



16A	
2 Saídas	IP68

Tensão máxima	450V
Corrente máxima	16A
Espessura do cabo	5 - 9mm
Nível de resistência ao fogo	UL94
Grau de proteção	IP68
Garantia	3 anos
Composição	Poliamida 66

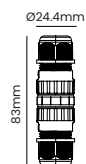

OPS 35185 - PRETO



Emenda em T

CONECTOR ELÉTRICO



16A	
3 Saídas	IP68

Tensão máxima	450V
Corrente máxima	16A
Espessura do cabo	5 - 9mm
Nível de resistência ao fogo	UL94
Grau de proteção	IP68
Garantia	3 anos
Composição	Poliamida 66

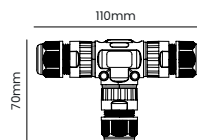

OPS 35182 - PRETO



Caixa de passagem

CONECTOR ELÉTRICO



40A	
4 Saídas	IP68

Tensão máxima	450V
Corrente máxima	40A
Espessura do cabo	5 - 9mm
Nível de resistência ao fogo	UL94
Grau de proteção	IP68
Garantia	3 anos
Composição	Poliamida 66

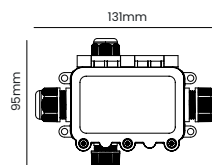

OPS 35208 - PRETO



Caixa de passagem

CONECTOR ELÉTRICO



40A	
6 Saídas	IP68

Tensão máxima	450V
Corrente máxima	40A
Espessura do cabo	5 - 9mm
Nível de resistência ao fogo	UL94
Grau de proteção	IP68
Garantia	3 anos
Composição	Poliamida 66

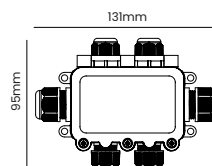

OPS 35215 - PRETO



Mais que iluminação, agora também ventilação! Apresentamos a linha Air da Opus, onde inovação, design e conforto se unem para transformar seu ambiente. Com a versatilidade de ser um ventilador com uma luminária sofisticada, os ventiladores Air proporcionam a combinação perfeita de funcionalidades e estilos para qualquer espaço.



VENTILADOR AIR HAVANA

VENTILADORES

AIR RETRÁTIL 246

Air Mini
Air Base
Air Midas
Air Basic
Air Plus
Air Lite
Air Carter
Air Cristal
Air Gold
Air Sagitta
Air Sound

AIR ORBITAL 252

Air Onix
Air Golden
Air Ring
Air Diamond
Air Prisma
Air Ivory
Air Wood

AIR CLASS 254

Air Luxxi
Air Breeze
Air Pluma
Air Vortex
Air Havana
Air Flow

ACESSÓRIOS 259

Controle Air Class e Air retrátil
Controle Air orbital
Controle Air Luxxi

LANÇAMENTO



Air mini

LUMINÁRIA VENTILADOR RETRÁTIL



2000lm

50 Watts 100-240V Bivolt

315mm (com haste 125mm)
380mm (com haste 200mm)



Ø390mm

Pás abertas: Ø910mm

IRC	>80
Variação de temp. de cor	3000K - 6000K
Frequência	50/60Hz
Fator de potência	>0.5
Corrente elétrica	0.534A(127V)/0.308A(220V)
Potência do LED	20W
Potência do ventilador	Máx. 30W
Rotação	Máx. 368 rpm
Área de ventilação	20m ²
Níveis de velocidade	1 a 6
Clima	"T" Tropical
Grau de proteção	IP20
Garantia	2 anos
Composição	Polycarbonato e ferro

OPS 34737 - BRANCO - BIVOLT	FULL-STEP CCT	2000lm	120°
-----------------------------	---------------	--------	------

LANÇAMENTO



Air mini

LUMINÁRIA VENTILADOR RETRÁTIL



2000lm

50 Watts 100-240V Bivolt

315mm (com haste 125mm)
380mm (com haste 200mm)



Ø390mm

Pás abertas: Ø910mm

IRC	>80
Variação de temp. de cor	3000K - 6000K
Frequência	50/60Hz
Fator de potência	>0.5
Corrente elétrica	0.534A(127V)/0.308A(220V)
Potência do LED	20W
Potência do ventilador	Máx. 30W
Rotação	Máx. 368 rpm
Área de ventilação	20m ²
Níveis de velocidade	1 a 6
Clima	"T" Tropical
Grau de proteção	IP20
Garantia	2 anos
Composição	Polycarbonato e ferro

OPS 34744 - PRETO - BIVOLT	FULL-STEP CCT	2000lm	120°
----------------------------	---------------	--------	------





Air Base

LUMINÁRIA VENTILADOR RETRÁTIL



3000lm	
60 Watts	100-240V Bivolt

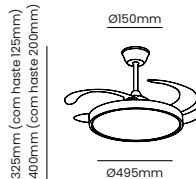

Pás abertas: Ø1060mm

IRC	>97
Variação de temp. de cor	3000K - 6000K
Potência do LED	30W
Potência do ventilador	Máx. 30W
Frequência	50/60Hz
Fator de potência	>0.5
Corrente elétrica	0.472A(127V)/0.273A(220V)
Rotação	Máx. 230 rpm
Área de ventilação	20m ²
Níveis de velocidade	1 a 6
Ruído	<35dB
Clima	*T* Tropical
Grau de proteção	IP20
Garantia	2 anos
Composição	Polycarbonato e ferro

OPS 88286 - BRANCO - BIVOLT	FULL-STEP CCT	3000lm	120°
-----------------------------	---------------	--------	------



Air Base

LUMINÁRIA VENTILADOR RETRÁTIL



3000lm	
60 Watts	100-240V Bivolt

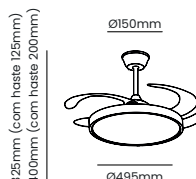

Pás abertas: Ø1060mm

IRC	>97
Variação de temp. de cor	3000K - 6000K
Potência do LED	30W
Potência do ventilador	Máx. 30W
Frequência	50/60Hz
Fator de potência	>0.5
Corrente elétrica	0.472A(127V)/0.273A(220V)
Rotação	Máx. 230 rpm
Área de ventilação	20m ²
Níveis de velocidade	1 a 6
Ruído	<35dB
Clima	*T* Tropical
Grau de proteção	IP20
Garantia	2 anos
Composição	Polycarbonato e ferro

OPS 88283 - PRETO - BIVOLT	FULL-STEP CCT	3000lm	120°
----------------------------	---------------	--------	------



Air Midas

LUMINÁRIA VENTILADOR RETRÁTIL



3000lm	
60 Watts	100-240V Bivolt

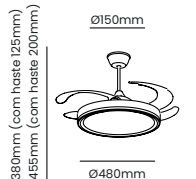

Pás abertas: Ø1060mm

IRC	>97
Variação de temp. de cor	3000K - 6000K
Potência do LED	30W
Potência do ventilador	Máx. 30W
Frequência	50/60Hz
Fator de potência	>0.5
Corrente elétrica	0.472A(127V)/0.273A(220V)
Rotação	Máx. 230 rpm
Área de ventilação	20m ²
Níveis de velocidade	1 a 6
Ruído	<35dB
Clima	*T* Tropical
Grau de proteção	IP20
Garantia	2 anos
Composição	Polycarbonato e ferro

OPS 88309 - DOURADO - BIVOLT	FULL-STEP CCT	3000lm	120°
------------------------------	---------------	--------	------



Air Basic

LUMINÁRIA VENTILADOR RETRÁTIL



3000lm	
60 Watts	100-240V Bivolt

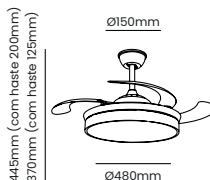

Pás abertas: Ø1060mm

IRC	>80
Variação de temp. de cor	3000K - 6000K
Potência do LED	30W
Potência do ventilador	Máx. 30W
Frequência	50/60Hz
Fator de potência	>0.5
Corrente elétrica	0.472A(127V)/0.273A(220V)
Rotação	Máx. 230 rpm
Área de ventilação	20m ²
Níveis de velocidade	1 a 6
Ruído	<35dB
Clima	*T* Tropical
Grau de proteção	IP20
Garantia	2 anos
Composição	Polycarbonato e ferro

OPS 88330 - BRANCO - BIVOLT	FULL-STEP CCT	3000lm	120°
-----------------------------	---------------	--------	------



Air Basic

LUMINÁRIA VENTILADOR RETRÁTIL



3000lm	
60 Watts	100-240V Bivolt

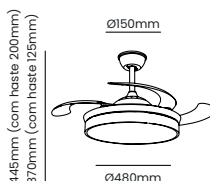

Pás abertas: Ø1060mm

IRC	>80
Variação de temp. de cor	3000K - 6000K
Potência do LED	30W
Potência do ventilador	Máx. 30W
Frequência	50/60Hz
Fator de potência	>0.5
Corrente elétrica	0.472A(127V)/0.273A(220V)
Rotação	Máx. 230 rpm
Área de ventilação	20m ²
Níveis de velocidade	1 a 6
Ruído	<35dB
Clima	*T* Tropical
Grau de proteção	IP20
Garantia	2 anos
Composição	Polycarbonato e ferro

OPS 88347 - PRETO - BIVOLT	FULL-STEP CCT	3000lm	120°
----------------------------	---------------	--------	------



Air Basic

LUMINÁRIA VENTILADOR RETRÁTIL



3000lm	
60 Watts	100-240V Bivolt

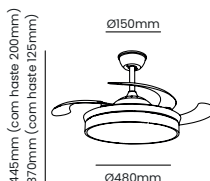

Pás abertas: Ø1060mm

IRC	>80
Variação de temp. de cor	3000K - 6000K
Potência do LED	30W
Potência do ventilador	Máx. 30W
Frequência	50/60Hz
Fator de potência	>0.5
Corrente elétrica	0.472A(127V)/0.273A(220V)
Rotação	Máx. 230 rpm
Área de ventilação	20m ²
Níveis de velocidade	1 a 6
Ruído	<35dB
Clima	*T* Tropical
Grau de proteção	IP20
Garantia	2 anos
Composição	Polycarbonato e ferro

OPS 88354 - IMBUJA - BIVOLT	FULL-STEP CCT	3000lm	120°
-----------------------------	---------------	--------	------



Air Plus

LUMINÁRIA VENTILADOR RETRÁTIL



3000lm	
60 Watts	100-240V Bivolt

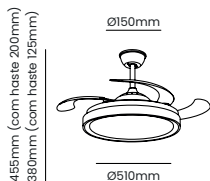

Pás abertas: Ø1060mm

IRC	>80
Variação de temp. de cor	3000K - 6000K
Potência do LED	30W
Potência do ventilador	Máx. 30W
Frequência	50/60Hz
Fator de potência	>0.5
Corrente elétrica	0.472A(127V)/0.273A(220V)
Rotação	Máx. 230 rpm
Área de ventilação	20m ²
Níveis de velocidade	1 a 6
Ruído	<35dB
Clima	*T* Tropical
Grau de proteção	IP20
Garantia	2 anos
Composição	Acrílico e ferro

OPS 88385 - BRANCO - BIVOLT	FULL-STEP CCT	3000lm	120°
-----------------------------	---------------	--------	------



Air Lite

LUMINÁRIA VENTILADOR RETRÁTIL



3000lm	
60 Watts	100-240V Bivolt

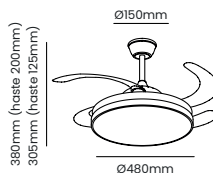

Pás abertas: Ø1060mm

IRC	>80
Variação de temp. de cor	3000K - 6000K
Potência do LED	30W
Potência do ventilador	Máx. 30W
Frequência	50/60Hz
Fator de potência	>0.5
Corrente elétrica	0.472A(127V)/0.273A(220V)
Rotação	Máx. 230 rpm
Área de ventilação	20m ²
Níveis de velocidade	1 a 6
Ruído	<35dB
Clima	*T* Tropical
Grau de proteção	IP20
Garantia	2 anos
Composição	Polícarbonato e ferro

OPS 31323 - BRANCO - BIVOLT	FULL-STEP CCT	3000lm	120°
-----------------------------	---------------	--------	------



Air Lite

LUMINÁRIA VENTILADOR RETRÁTIL



3000lm	
60 Watts	100-240V Bivolt

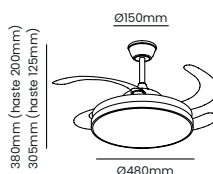

Pás abertas: Ø1060mm

IRC	>80
Variação de temp. de cor	3000K - 6000K
Potência do LED	30W
Potência do ventilador	Máx. 30W
Frequência	50/60Hz
Fator de potência	>0.5
Corrente elétrica	0.472A(127V)/0.273A(220V)
Rotação	Máx. 230 rpm
Área de ventilação	20m ²
Níveis de velocidade	1 a 6
Ruído	<35dB
Clima	*T* Tropical
Grau de proteção	IP20
Garantia	2 anos
Composição	Polícarbonato e ferro

OPS 34683 - PRETO - BIVOLT	FULL-STEP CCT	3000lm	120°
----------------------------	---------------	--------	------



Air Lite

LUMINÁRIA VENTILADOR RETRÁTIL



3000lm	
60 Watts	100-240V Bivolt

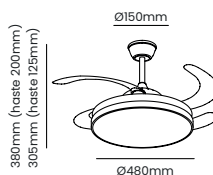

Pás abertas: Ø1060mm

IRC	>80
Variação de temp. de cor	3000K - 6000K
Potência do LED	30W
Potência do ventilador	Máx. 30W
Frequência	50/60Hz
Fator de potência	>0.5
Corrente elétrica	0.472A(127V)/0.273A(220V)
Rotação	Máx. 230 rpm
Área de ventilação	20m ²
Níveis de velocidade	1 a 6
Ruído	<35dB
Clima	*T* Tropical
Grau de proteção	IP20
Garantia	2 anos
Composição	Polícarbonato e ferro

OPS 31279 - PRATA - BIVOLT	FULL-STEP CCT	3000lm	120°
----------------------------	---------------	--------	------



Air Lite

LUMINÁRIA VENTILADOR RETRÁTIL



3000lm	
60 Watts	100-240V Bivolt

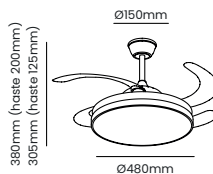

Pás abertas: Ø1060mm

IRC	>80
Variação de temp. de cor	3000K - 6000K
Potência do LED	30W
Potência do ventilador	Máx. 30W
Frequência	50/60Hz
Fator de potência	>0.5
Corrente elétrica	0.472A(127V)/0.273A(220V)
Rotação	Máx. 230 rpm
Área de ventilação	20m ²
Níveis de velocidade	1 a 6
Ruído	<35dB
Clima	*T* Tropical
Grau de proteção	IP20
Garantia	2 anos
Composição	Polícarbonato e ferro

OPS 34690 - DOURADO - BIVOLT	FULL-STEP CCT	3000lm	120°
------------------------------	---------------	--------	------



Air Carter

LUMINÁRIA VENTILADOR RETRÁTIL



3000lm	
60 Watts	100-240V Bivolt

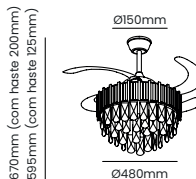

Pás abertas: Ø1070mm

IRC	>80
Varição de temp. de cor	3000K - 6000K
Potência do LED	30W
Potência do ventilador	Máx. 30W
Frequência	50/60Hz
Fator de potência	>0.5
Corrente elétrica	0.472A(127V)/0.273A(220V)
Rotação	Máx. 240 rpm
Área de ventilação	20m ²
Níveis de velocidade	1 a 6
Ruído	<35dB
Clima	*T* Tropical
Grau de proteção	IP20
Garantia	2 anos
Composição	Vidro e ferro

OPS 35116 - DOURADO - BIVOLT	FULL-STEP CCT	3000lm	120°
------------------------------	---------------	--------	------



Air Cristal

LUMINÁRIA VENTILADOR RETRÁTIL



3000lm	
60 Watts	100-240V Bivolt

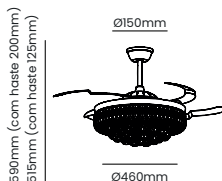

Pás abertas: Ø1060mm

IRC	>80
Varição de temp. de cor	3000K - 6000K
Potência do LED	30W
Potência do ventilador	Máx. 30W
Frequência	50/60Hz
Fator de potência	>0.5
Corrente elétrica	0.472A(127V)/0.273A(220V)
Rotação	Máx. 230 rpm
Área de ventilação	20m ²
Níveis de velocidade	1 a 6
Ruído	<35dB
Clima	*T* Tropical
Grau de proteção	IP20
Garantia	2 anos
Composição	Vidro e ferro

OPS 88361 - DOURADO - BIVOLT	FULL-STEP CCT	3000lm	120°
------------------------------	---------------	--------	------



Air Gold

LUMINÁRIA VENTILADOR RETRÁTIL



3000lm	
60 Watts	100-240V Bivolt

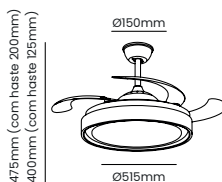

Pás abertas: Ø1060mm

IRC	>80
Varição de temp. de cor	3000K - 6000K
Potência do LED	30W
Potência do ventilador	Máx. 30W
Frequência	50/60Hz
Fator de potência	>0.5
Corrente elétrica	0.472A(127V)/0.273A(220V)
Rotação	Máx. 230 rpm
Área de ventilação	20m ²
Níveis de velocidade	1 a 6
Ruído	<35dB
Clima	*T* Tropical
Grau de proteção	IP20
Garantia	2 anos
Composição	Polycarbonato e ferro

OPS 88378 - DOURADO - BIVOLT	FULL-STEP CCT	3000lm	120°
------------------------------	---------------	--------	------



Air Sagitta

LUMINÁRIA VENTILADOR RETRÁTIL



3000lm	
60 Watts	100-240V Bivolt

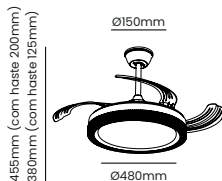

Pás abertas: Ø1060mm

IRC	>80
Varição de temp. de cor	3000K - 6000K
Potência do LED	30W
Potência do ventilador	Máx. 30W
Frequência	50/60Hz
Fator de potência	>0.5
Corrente elétrica	0.472A(127V)/0.273A(220V)
Rotação	Máx. 230 rpm
Área de ventilação	20m ²
Níveis de velocidade	1 a 6
Ruído	<35dB
Clima	*T* Tropical
Grau de proteção	IP20
Garantia	2 anos
Composição	Acrílico e ferro

OPS 88392 - BRANCO - BIVOLT	FULL-STEP CCT	3000lm	120°
-----------------------------	---------------	--------	------



Air Sound

LUMINÁRIA VENTILADOR RETRÁTIL



3000lm	
60 Watts	100-240V Bivolt

445mm (com haste 200mm)
380mm (com haste 125mm)

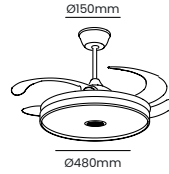

Pás abertas: Ø1060mm

IRC	>80
Variação de temp. de cor	3000K - 6000K
Potência do LED	30W
Potência do ventilador	Máx. 30W
Frequência	50/60Hz
Fator de potência	>0.5
Corrente elétrica	0.472A(127V)/0.273A(220V)
Rotação	Máx. 230 rpm
Área de ventilação	20m²
Níveis de velocidade	1 a 6
Ruído	<35dB
Clima	"T" Tropical
Grau de proteção	IP20
Garantia	2 anos
Composição	Polícarbonato e ferro

OPS 88224 - BRANCO - BIVOLT	FULL-STEP CCT	3000lm	120°
-----------------------------	---------------	--------	------



Air Sound

LUMINÁRIA VENTILADOR RETRÁTIL



3000lm	
60 Watts	100-240V Bivolt

445mm (com haste 200mm)
380mm (com haste 125mm)



Pás abertas: Ø1060mm

IRC	>80
Variação de temp. de cor	3000K - 6000K
Potência do LED	30W
Potência do ventilador	Máx. 30W
Frequência	50/60Hz
Fator de potência	>0.5
Corrente elétrica	0.472A(127V)/0.273A(220V)
Rotação	Máx. 230 rpm
Área de ventilação	20m²
Níveis de velocidade	1 a 6
Ruído	<35dB
Clima	"T" Tropical
Grau de proteção	IP20
Garantia	2 anos
Composição	Polícarbonato e ferro

OPS 88231 - PRETO - BIVOLT	FULL-STEP CCT	3000lm	120°
----------------------------	---------------	--------	------



SOM BLUETOOTH



Air Onix

LUMINÁRIA VENTILADOR ORBITAL



2600lm	
40 Watts	100-240V Bivolt

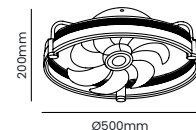

IRC	>80
Variação de temp. de cor	3000K - 6000K
Potência do LED	24W
Potência do ventilador	Máx. 16W
Frequência	50/60Hz
Fator de potência	>0.6
Corrente elétrica	0.575A
Rotação	Máx. 1008 rpm
Área de ventilação	20m²
Níveis de velocidade	1 a 6
Ruído	<40dB
Clima	*T* Tropical
Grau de proteção	IP20
Garantia	2 anos
Composição	Alumínio e acrílico

OPS 86749 - PRETO/DOURADO - BIVOLT	FULL-STEP CCT	2600lm	120°
------------------------------------	---------------	--------	------



Air Golden

LUMINÁRIA VENTILADOR ORBITAL



2600lm	
40 Watts	100-240V Bivolt

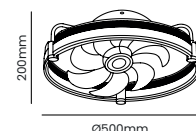

IRC	>80
Variação de temp. de cor	3000K - 6000K
Potência do LED	24W
Potência do ventilador	Máx. 16W
Frequência	50/60Hz
Fator de potência	>0.6
Corrente elétrica	0.575A
Rotação	Máx. 1008 rpm
Área de ventilação	20m²
Níveis de velocidade	1 a 6
Ruído	<40dB
Clima	*T* Tropical
Grau de proteção	IP20
Garantia	2 anos
Composição	Alumínio e acrílico

OPS 86930 - DOURADO - BIVOLT	FULL-STEP CCT	2600lm	120°
------------------------------	---------------	--------	------



Air Ring

LUMINÁRIA VENTILADOR ORBITAL



2060lm	
40 Watts	100-240V Bivolt

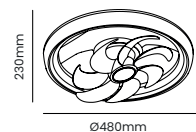

IRC	>80
Variação de temp. de cor	3000K - 6000K
Potência do LED	24W
Potência do ventilador	Máx. 16W
Frequência	50/60Hz
Fator de potência	>0.6
Corrente elétrica	0.388A
Rotação	Máx. 1008 rpm
Área de ventilação	20m²
Níveis de velocidade	1 a 6
Ruído	<40dB
Clima	*T* Tropical
Grau de proteção	IP20
Garantia	2 anos
Composição	Alumínio e acrílico

OPS 85629 - BRANCO - BIVOLT	FULL-STEP CCT	2060lm	120°
-----------------------------	---------------	--------	------



Air Diamond

LUMINÁRIA VENTILADOR ORBITAL



1831lm	
40 Watts	100-240V Bivolt

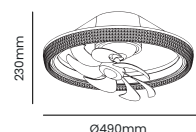

IRC	>80
Variação de temp. de cor	3000K - 6000K
Potência do LED	24W
Potência do ventilador	Máx. 16W
Frequência	50/60Hz
Fator de potência	>0.6
Corrente elétrica	0.388A
Rotação	Máx. 1008 rpm
Área de ventilação	20m²
Níveis de velocidade	1 a 6
Ruído	<40dB
Clima	*T* Tropical
Grau de proteção	IP20
Garantia	2 anos
Composição	Alumínio e acrílico

OPS 86312 - BRANCO - BIVOLT	FULL-STEP CCT	1831lm	120°
-----------------------------	---------------	--------	------



Air Prisma

LUMINÁRIA VENTILADOR ORBITAL



2500lm	
40 Watts	100-240V Bivolt

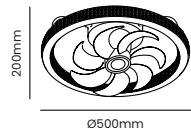

IRC	>80
Variação de temp. de cor	3000K - 6000K
Potência do LED	24W
Potência do ventilador	Máx. 16W
Frequência	50/60Hz
Fator de potência	>0.6
Corrente elétrica	0.307A
Rotação	Máx. 1008 rpm
Área de ventilação	20m²
Níveis de velocidade	1 a 6
Ruído	<40dB
Clima	*T* Tropical
Grau de proteção	IP20
Garantia	2 anos
Composição	Alumínio e acrílico

OPS 30258 - DOURADO - BIVOLT	FULL-STEP CCT	2500lm	120°
------------------------------	---------------	--------	------



Air Ivory

LUMINÁRIA VENTILADOR ORBITAL



2600lm	
40 Watts	100-240V Bivolt

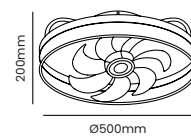

IRC	>80
Variação de temp. de cor	3000K - 6000K
Potência do LED	24W
Potência do ventilador	Máx. 16W
Frequência	50/60Hz
Fator de potência	>0.6
Corrente elétrica	0.575A
Rotação	Máx. 1008 rpm
Área de ventilação	20m²
Níveis de velocidade	1 a 6
Ruído	<40dB
Clima	*T* Tropical
Grau de proteção	IP20
Garantia	2 anos
Composição	Alumínio e acrílico

OPS 86329 - BRANCO - BIVOLT	FULL-STEP CCT	2600lm	120°
-----------------------------	---------------	--------	------



Air Ivory

LUMINÁRIA VENTILADOR ORBITAL



2600lm	
40 Watts	100-240V Bivolt

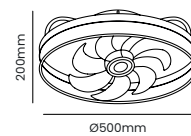

IRC	>80
Variação de temp. de cor	3000K - 6000K
Potência do LED	24W
Potência do ventilador	Máx. 16W
Frequência	50/60Hz
Fator de potência	>0.6
Corrente elétrica	0.575A
Rotação	Máx. 1008 rpm
Área de ventilação	20m²
Níveis de velocidade	1 a 6
Ruído	<40dB
Clima	*T* Tropical
Grau de proteção	IP20
Garantia	2 anos
Composição	Alumínio e acrílico

OPS 86022 - PRETO - BIVOLT	FULL-STEP CCT	2600lm	120°
----------------------------	---------------	--------	------



Air Wood

LUMINÁRIA VENTILADOR ORBITAL



2100lm	
40 Watts	100-240V Bivolt

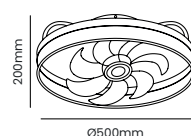

IRC	>80
Variação de temp. de cor	3000K - 6000K
Potência do LED	24W
Potência do ventilador	Máx. 16W
Frequência	50/60Hz
Fator de potência	>0.6
Corrente elétrica	0.801A
Rotação	Máx. 1008 rpm
Área de ventilação	20m²
Níveis de velocidade	1 a 6
Ruído	<40dB
Clima	*T* Tropical
Grau de proteção	IP20
Garantia	2 anos
Composição	Alumínio e acrílico

OPS 87944 - MADEIRA - BIVOLT	FULL-STEP CCT	2100lm	120°
------------------------------	---------------	--------	------



Air Luxxi

LUMINÁRIA VENTILADOR CLASS



3050lm	
80 Watts	100-240V Bivolt

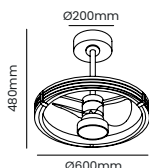

IRC	>80
Variação de temp. de cor	3000K 4500K 6000K
Potência do LED	55W
Potência do ventilador	Máx. 25W
Frequência	50/60Hz
Fator de potência	>0.5
Corrente elétrica	0.629A(127V)/0.364A(220V)
Rotação	Máx. 560 rpm
Área de ventilação	18m ²
Níveis de velocidade	1 a 6
Ruído	<35dB
Clima	*T* Tropical
Grau de proteção	IP20
Garantia	2 anos
Composição	Policarbonato e ferro

OPS 88316 - DOURADO - BIVOLT	3-STEP CCT	3050lm	120°
------------------------------	------------	--------	------



Air Luxxi

LUMINÁRIA VENTILADOR CLASS



3050lm	
80 Watts	100-240V Bivolt

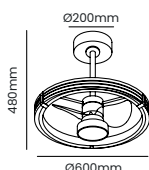

IRC	>80
Variação de temp. de cor	3000K 4500K 6000K
Potência do LED	55W
Potência do ventilador	Máx. 25W
Frequência	50/60Hz
Fator de potência	>0.5
Corrente elétrica	0.629A(127V)/0.364A(220V)
Rotação	Máx. 560 rpm
Área de ventilação	18m ²
Níveis de velocidade	1 a 6
Ruído	<35dB
Clima	*T* Tropical
Grau de proteção	IP20
Garantia	2 anos
Composição	Policarbonato e ferro

OPS 88323 - GRAFITE - BIVOLT	3-STEP CCT	3050lm	120°
------------------------------	------------	--------	------



Air Breeze

LUMINÁRIA VENTILADOR CLASS



800lm	
37 Watts	100-240V Bivolt

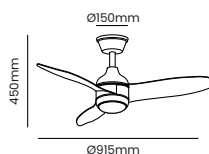

IRC	>80
Variação de temp. de cor	3000K - 6000K
Potência do LED	12W
Potência do ventilador	Máx. 25W
Frequência	50/60Hz
Fator de potência	>0.5
Corrente elétrica	0.291A(127V)/0.168A(220V)
Rotação	Máx. 200 rpm
Área de ventilação	20m ²
Níveis de velocidade	1 a 6
Ruído	>25dB - <35dB
Clima	*T* Tropical
Grau de proteção	IP20
Garantia	2 anos
Composição	Policarbonato e ferro

OPS 88767 - BRANCO - BIVOLT	FULL-STEP CCT	800lm	120°
-----------------------------	---------------	-------	------



Air Breeze

LUMINÁRIA VENTILADOR CLASS



800lm	
37 Watts	100-240V Bivolt

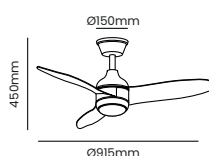

IRC	>80
Variação de temp. de cor	3000K - 6000K
Potência do LED	12W
Potência do ventilador	Máx. 25W
Frequência	50/60Hz
Fator de potência	>0.5
Corrente elétrica	0.291A(127V)/0.168A(220V)
Rotação	Máx. 200 rpm
Área de ventilação	20m ²
Níveis de velocidade	1 a 6
Ruído	>25dB - <35dB
Clima	*T* Tropical
Grau de proteção	IP20
Garantia	2 anos
Composição	Policarbonato e ferro

OPS 88774 - PRETO - BIVOLT	FULL-STEP CCT	800lm	120°
----------------------------	---------------	-------	------



Air Pluma

LUMINÁRIA VENTILADOR CLASS



1400lm	
52 Watts	100-240V Bivolt

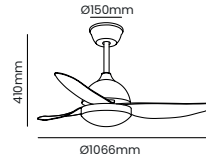

IRC	>80
Variação de temp. de cor	3000K - 6000K
Potência do LED	22W
Potência do ventilador	Máx. 30W
Frequência	50/60Hz
Fator de potência	>0.5
Corrente elétrica	0.409A(127V)/0.236A(220V)
Rotação	Máx. 200 rpm
Área de ventilação	20m²
Níveis de velocidade	1 a 6
Ruído	>25dB - <35dB
Clima	"T" Tropical
Grau de proteção	IP20
Garantia	2 anos
Composição	Polícarbonato e ferro

OPS 88781 - BRANCO - BIVOLT	FULL-STEP CCT	1400lm	120°
-----------------------------	---------------	--------	------



Air Pluma

LUMINÁRIA VENTILADOR CLASS



1400lm	
52 Watts	100-240V Bivolt

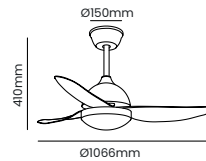

IRC	>80
Variação de temp. de cor	3000K - 6000K
Potência do LED	22W
Potência do ventilador	Máx. 30W
Frequência	50/60Hz
Fator de potência	>0.5
Corrente elétrica	0.409A(127V)/0.236A(220V)
Rotação	Máx. 200 rpm
Área de ventilação	20m²
Níveis de velocidade	1 a 6
Ruído	>25dB - <35dB
Clima	"T" Tropical
Grau de proteção	IP20
Garantia	2 anos
Composição	Polícarbonato e ferro

OPS 88798 - PRETO - BIVOLT	FULL-STEP CCT	1400lm	120°
----------------------------	---------------	--------	------



Air Vortex

LUMINÁRIA VENTILADOR CLASS



1500lm	
53 Watts	100-240V Bivolt

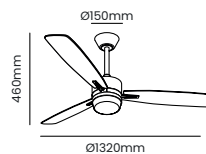

IRC	>80
Variação de temp. de cor	3000K - 6000K
Potência do LED	18W
Potência do ventilador	Máx. 35W
Frequência	50/60Hz
Fator de potência	>0.5
Corrente elétrica	0.591A(127V)/0.341A(220V)
Rotação	Máx. 215 rpm
Área de ventilação	20m²
Níveis de velocidade	1 a 6
Ruído	>25dB - <35dB
Clima	"T" Tropical
Grau de proteção	IP20
Garantia	2 anos
Composição	Polícarbonato e ferro

OPS 88828 - BRANCO - BIVOLT	FULL-STEP CCT	1500lm	120°
-----------------------------	---------------	--------	------



Air Vortex

LUMINÁRIA VENTILADOR CLASS



1500lm	
53 Watts	100-240V Bivolt

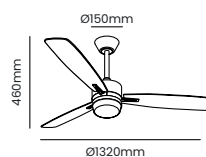

IRC	>80
Variação de temp. de cor	3000K - 6000K
Potência do LED	18W
Potência do ventilador	Máx. 35W
Frequência	50/60Hz
Fator de potência	>0.5
Corrente elétrica	0.591A(127V)/0.341A(220V)
Rotação	Máx. 215 rpm
Área de ventilação	20m²
Níveis de velocidade	1 a 6
Ruído	>25dB - <35dB
Clima	"T" Tropical
Grau de proteção	IP20
Garantia	2 anos
Composição	Polícarbonato e ferro

OPS 88835 - PRETO - BIVOLT	FULL-STEP CCT	1500lm	120°
----------------------------	---------------	--------	------



Air Havana

LUMINÁRIA VENTILADOR CLASS



1500lm	
48 Watts	100-240V Bivolt

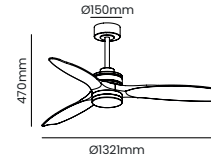

IRC	>80
Variação de temp. de cor	3000K - 6000K
Potência do LED	18W
Potência do ventilador	Máx. 30W
Frequência	50/60Hz
Fator de potência	>0.5
Corrente elétrica	0.378A (127V)/0.218A(220V)
Rotação	Máx. 200 rpm
Área de ventilação	20m²
Níveis de velocidade	1 a 6
Ruído	>30dB - <45dB
Clima	*T* Tropical
Grau de proteção	IP20
Garantia	2 anos
Composição	Policarbonato e ferro

OPS 88804 - BRANCO - BIVOLT	FULL-STEP CCT	1500lm	120°
-----------------------------	---------------	--------	------



Air Havana

LUMINÁRIA VENTILADOR CLASS



1500lm	
48 Watts	100-240V Bivolt

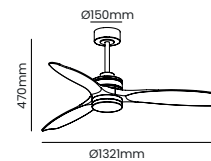

IRC	>80
Variação de temp. de cor	3000K - 6000K
Potência do LED	18W
Potência do ventilador	Máx. 30W
Frequência	50/60Hz
Fator de potência	>0.5
Corrente elétrica	0.378A (127V)/0.218A(220V)
Rotação	Máx. 200 rpm
Área de ventilação	20m²
Níveis de velocidade	1 a 6
Ruído	>30dB - <45dB
Clima	*T* Tropical
Grau de proteção	IP20
Garantia	2 anos
Composição	Policarbonato e ferro

OPS 88811 - PRETO - BIVOLT	FULL-STEP CCT	1500lm	120°
----------------------------	---------------	--------	------

LANÇAMENTO

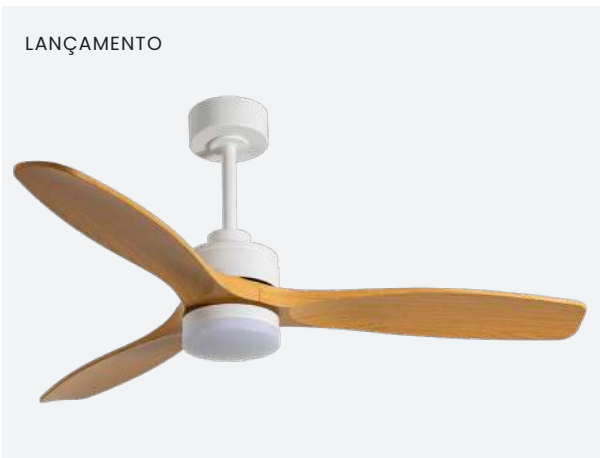

Air Havana

LUMINÁRIA VENTILADOR CLASS



1500lm	
48 Watts	100-240V Bivolt

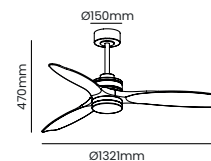

IRC	>80
Variação de temp. de cor	3000K - 6000K
Potência do LED	18W
Potência do ventilador	Máx. 30W
Frequência	50/60Hz
Fator de potência	>0.5
Corrente elétrica	0.378A (127V)/0.218A(220V)
Rotação	Máx. 200 rpm
Área de ventilação	20m²
Níveis de velocidade	1 a 6
Ruído	>30dB - <45dB
Clima	*T* Tropical
Grau de proteção	IP20
Garantia	2 anos
Composição	Policarbonato e ferro

OPS 00132 - BRANCO/MADEIRA - BIVOLT	FULL-STEP CCT	1500lm	120°
-------------------------------------	---------------	--------	------

LANÇAMENTO

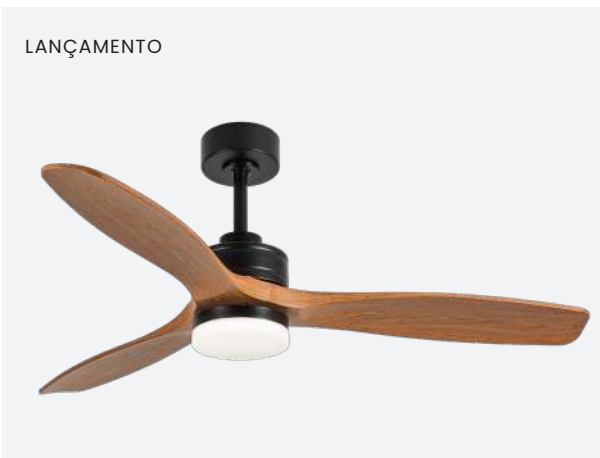

Air Havana

LUMINÁRIA VENTILADOR CLASS



1500lm	
48 Watts	100-240V Bivolt

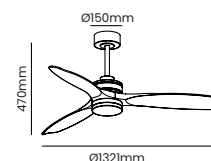

IRC	>80
Variação de temp. de cor	3000K - 6000K
Potência do LED	18W
Potência do ventilador	Máx. 30W
Frequência	50/60Hz
Fator de potência	>0.5
Corrente elétrica	0.378A (127V)/0.218A(220V)
Rotação	Máx. 200 rpm
Área de ventilação	20m²
Níveis de velocidade	1 a 6
Ruído	>30dB - <45dB
Clima	*T* Tropical
Grau de proteção	IP20
Garantia	2 anos
Composição	Policarbonato e ferro

OPS 00149 - PRETO/MADEIRA - BIVOLT	FULL-STEP CCT	1500lm	120°
------------------------------------	---------------	--------	------



Air Flow

LUMINÁRIA VENTILADOR CLASS



1400lm	
52 Watts	100-240V Bivolt

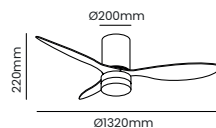

IRC	>80
Variação de temp. de cor	3000K - 6000K
Potência do LED	22W
Potência do ventilador	Máx. 30W
Frequência	50/60Hz
Fator de potência	>0.5
Corrente elétrica	0.409A (127V)/0.236A(220V)
Rotação	Máx. 200 rpm
Área de ventilação	20m²
Níveis de velocidade	1 a 6
Ruído	>30dB - <45dB
Clima	"T" Tropical
Grau de proteção	IP20
Garantia	2 anos
Composição	Polycarbonato e ferro

OPS 88842 - BRANCO - BIVOLT FULL-STEP CCT 1400lm 120°



Air Flow

LUMINÁRIA VENTILADOR CLASS



1400lm	
52 Watts	100-240V Bivolt

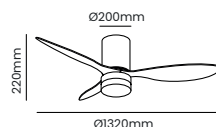

IRC	>80
Variação de temp. de cor	3000K - 6000K
Potência do LED	22W
Potência do ventilador	Máx. 30W
Frequência	50/60Hz
Fator de potência	>0.5
Corrente elétrica	0.409A (127V)/0.236A(220V)
Rotação	Máx. 200 rpm
Área de ventilação	20m²
Níveis de velocidade	1 a 6
Ruído	>30dB - <45dB
Clima	"T" Tropical
Grau de proteção	IP20
Garantia	2 anos
Composição	Polycarbonato e ferro

OPS 88859 - PRETO - BIVOLT FULL-STEP CCT 1400lm 120°



Air Flow

LUMINÁRIA VENTILADOR CLASS



1400lm	
52 Watts	100-240V Bivolt

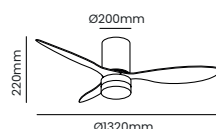

IRC	>80
Variação de temp. de cor	3000K - 6000K
Potência do LED	22W
Potência do ventilador	Máx. 30W
Frequência	50/60Hz
Fator de potência	>0.5
Corrente elétrica	0.409A (127V)/0.236A(220V)
Rotação	Máx. 200 rpm
Área de ventilação	20m²
Níveis de velocidade	1 a 6
Ruído	>30dB - <45dB
Clima	"T" Tropical
Grau de proteção	IP20
Garantia	2 anos
Composição	Polycarbonato e ferro

OPS 00156 - BRANCO/MADEIRA - BIVOLT FULL-STEP CCT 1400lm 120°

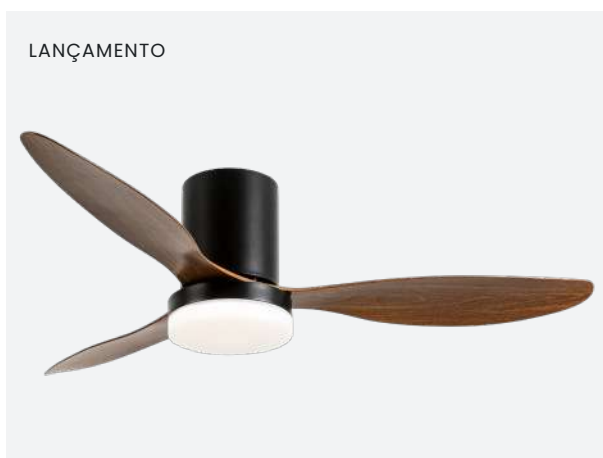

Air Flow

LUMINÁRIA VENTILADOR CLASS



1400lm	
52 Watts	100-240V Bivolt

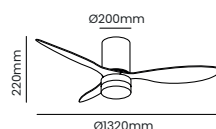

IRC	>80
Variação de temp. de cor	3000K - 6000K
Potência do LED	22W
Potência do ventilador	Máx. 30W
Frequência	50/60Hz
Fator de potência	>0.5
Corrente elétrica	0.409A (127V)/0.236A(220V)
Rotação	Máx. 200 rpm
Área de ventilação	20m²
Níveis de velocidade	1 a 6
Ruído	>30dB - <45dB
Clima	"T" Tropical
Grau de proteção	IP20
Garantia	2 anos
Composição	Polycarbonato e ferro

OPS 00163 - PRETO/MADEIRA - BIVOLT FULL-STEP CCT 1400lm 120°



VENTILADOR AIR HAVANA - LINHA AIR CLASS



Controle remoto

LINHA AIR CLASS E AIR RETRÁTIL



20m	
1.5 Volts	Pilhas 2x AAA

Tensão de saída	DC 1.5V
Receptor	Wireless
Alcance	20m
Pilhas	2x AAA
Velocidade	6 níveis

OPS 38902



Controle remoto

LINHA AIR ORBITAL



20m	
1.5 Volts	Pilhas 2x AAA

Tensão de saída	DC 1.5V
Receptor	Wireless
Alcance	20m
Pilhas	2x AAA
Velocidade	6 níveis

OPS 31644



Controle remoto

LINHA AIR CLASS LUXXI



20m	
1.5 Volts	Pilhas 2x AAA

Tensão de saída	DC 1.5V
Receptor	Wireless
Alcance	20m
Pilhas	2x AAA
Velocidade	6 níveis

OPS 32337

OPUS



Explore a OPUS

coleção 2026

www.opusled.com.br